



FESTOOL

Каталог 2022

Профессиональный инструмент для самых высоких требований



Все новинки Вы найдёте
на страницах 2—5

Уважаемые клиенты Festool!

Добро пожаловать в новый основной каталог Festool 2022!
Вы держите в руках весь мир инструментальных систем и услуг Festool.

Вы уже знакомы с нашими многочисленными аккумуляторными новинками? Они учитывают Ваши индивидуальные требования, а их мощность и выносливость не уступает сетевым инструментам. Благодаря Расширенному пакету услуг Festool первые три года Вы защищены от любых неприятностей — таков принцип работы Festool.

И самое главное: с 2022 года все аккумуляторные инструменты смогут работать с пылеудалением, ведь компактные пылеудаляющие аппараты CT MINI и MIDI теперь тоже стали беспроводными. Они подкупают привычной силой всасывания и встроенной технологией Bluetooth®. Особенно практичен ремень через плечо для переноски пылеудаляющего аппарата-систейнера CTC SYS.

К ним идеально подходят наша аккумуляторная торцовочная пила с протяжкой KAPEX KSC 60 и новая аккумуляторная погружная пила TSC 55 K. Они приспособлены к нашим аккумуляторным пылеудаляющим аппаратам, отличаются высочайшей точностью и аккумуляторным питанием. Ещё больше аккумуляторных инструментов см. на странице 10.

Желаю Вам приятного чтения и новых открытий.
Ваша

Барбара Ауштель
Руководитель компании

01	Аккумуляторные инструменты Машинки, аккумуляторы, зарядные устройства	010
02	Пиление Аккумуляторные лобзики, аккумуляторные погружные и дисковые пилы, аккумуляторные торцовочные пилы, полустационарные пилы, TKS с технологией SawStop-AIM, аккумуляторные многофункциональные инструменты	030
03	Обработка поверхности Сетевые и аккумуляторные шлифовальные машинки, машинка для шлифовки кромок, аккумуляторная шлифмашинка RUTSCHER, пневматическая шлифмашинка, шлифмашинка для стен и потолков PLANEX	090
04	Шлифовальные материалы Материалы для ручного и машинного шлифования	126
05	Полирование Полировальная машинка	140
06	Пылеудаление Пылеудаляющие аппараты, пылеудаляющие аппараты AUTOCLEAN, специальные пылеудаляющие аппараты	148
07	Сверление и завинчивание Аккумуляторные ударные дрели-шуруповёрты, аккумуляторные перфораторы, аккумуляторные ударные шуруповёрты, аккумуляторные шуруповёрты для гипсокартонных плит	184
08	Фрезерование Вертикальные фрезеры, кромочные фрезеры	206
09	Система соединений DOMINO Дюбельные фрезеры DOMINO	242
10	Строгание Электрорубанок	252
11	Облицовка кромкой Кромкооблицовочная машина CONTURO	258
12	Перемешивание Перемешиватели MX, перемешиватель DUO	266
13	Ремонтно-восстановительные работы и сухая отделка Зачистные шлифмашинки, зачистные фрезеры RENOFIX, устройство для удаления обоев TP	276
14	Отрезная система Аккумуляторная углошлифовальная машинка, отрезная система, аккумуляторная отрезная система Diamant	284
15	Освещение Рабочие и строительные лампы, контрольная лампа	294
16	Систейнер Систейнер ³ , органайзер, SYS-Combi, сортейнер, инструментальный ящик Toolbox, SYS-StorageBox, средства для перевозки системейнеров, специальный системейнер	298
17	Организация рабочего места SYS-PowerStation, плеер Bluetooth®, радиоприёмник, зарядная станция для мобильных телефонов, верстаки, системные решения в области упаковки, хранения и транспортировки, шины-направляющие	310
18	Fanshop	334



Аккумуляторный компактный пылеудаляющий аппарат CTC MINI/MIDI

Аккумуляторные компактные пылеудаляющие аппараты разработаны специально для аккумуляторных инструментов Festool. Пылеудаляющий аппарат для монтажных работ идеально вписывается в мобильную систему 18 В от Festool, в которую входят инструменты для пиления, шлифования и сверления. Теперь и с аккумуляторными инструментами можно работать без пыли. Ещё один плюс: удобный и быстрый автозапуск через аккумулятор с **Bluetooth®** или с пульта ДУ.

>> Страница 156



Аккумуляторный пылеудаляющий аппарат-систейнер CTC SYS

Всегда под рукой и без сетевого кабеля. Снаружи — системнер, внутри — аккумуляторный пылеудаляющий аппарат. CTC SYS даёт максимальную свободу действий при минимальном весе, так как легко переносится на плечевом ремне. Это просто незаменимый помощник при сервисных и других небольших работах и при уборке между делом, который собирает пыль классов M и L даже при отсутствии электророзетки.

>> Страница 154

Новинки Festool 2022



Аккумуляторные (ударные) дрели-шуруповёрты TPC 18/4, TDC 18/4

Мощность. Универсальность. 4 скорости для любого применения. Лучшая из концепций включения, которой Вы когда-либо пользовались. Множество насадок и идеально подобранная оснастка превращают QUADRIVE в непревзойдённую ударную дрель-шуруповёрт. А опасное выворачивания запястья при отдаче инструмента? Если такое случится, то наше умное устройство KickbackStop сведёт опасность к минимуму.

>> Страница 188

Аккумуляторная погружная пила TSC 55 K

Отдача — самая частая причина тяжёлых травм при работе с погружной пилой. Поэтому наше «умное» защитное устройство KickbackStop останавливает пильный диск новой аккумуляторной погружной пилы мгновенно. Точные резы теперь выполняются в два раза быстрее, и повышается свобода действий на рабочем месте. Пильные диски нового поколения обеспечивают безупречное качество реза.

>> Страница 48



Погружная пила TS 55 F

Миллионы пил не могут врать: погружные пилы покоряют своими абсолютно точными резами, высочайшей мощностью и исключительно долгим сроком службы. Их надёжность осталась на привычном уровне, а скорость работы заметно увеличилась: теперь TS 55 F пилит в два раза быстрее. Кроме того пильные диски нового поколения гарантируют отличное качество реза при максимальной производительности пиления.

>> Страница 48

Узнайте больше о наших
интересных новинках

Аккумуляторная торцовочная пила с протяжкой KAPEX KSC 60

На аккумуляторных пилах KAPEX KSC 60 можно выполнять огромное количество операций пиления под углом поворота основания до 60 градусов в обе стороны и под углом наклона до 47 градусов тоже в обе стороны. Бесщёточный электродвигатель EC-TEC работает от двух аккумуляторов практически неограниченное время — их заряда хватит на все стандартные работы в течение дня.

>> Страница 60



SYS-PowerStation

Переносной источник питания не оставляет сомнений в своей практичности. Всегда иметь с собой мобильный источник энергии даёт возможность наш новый аккумулятор SYS-PowerStation. Его абсолютно новая уникальная технология освобождает Вас от привязки к классическим источникам энергии, ведь питание длительной мощности 3680 Вт с возможностью кратковременного повышения до 11 000 Вт подаётся с него на любой сетевой инструмент!

>> Страница 312





Вертикальный фрезер OF 1010 R

Функциональный, точный, удобный! Вертикальный фрезер OF 1010 R — идеальный инструмент для тонких фрезерных работ. Одновременная фиксация глубины погружения на обеих направляющих стойках обеспечивает максимальную жёсткость конструкции инструмента и гарантирует наилучшие результаты фрезерования. Профилирование, изготовление пазов, выборка четверти, фрезерование шипов — OF 1010 R впечатляет своим диапазоном применения.

>> Страница 208



Шина-направляющая с липучками FS/2-KP

С новой шиной-направляющей FS/2-KP можно выполнять прямые и точныерезы на даже стене. Специальные липучки надёжно удерживают её на вертикальной поверхности. Самовыравнивающийся соединитель предназначен для состыковки шин-направляющих по прямой. Угловой упор можно смонтировать на шине-направляющей и настраивать на точный угол от -60° до $+60^\circ$.

>> Страница 322



Зарядная станция для мобильных телефонов PNC 18

Про полный разряд телефонных аккумуляторов теперь можно забыть: зарядная станция PNC 18 в роли адаптера превращает любой аккумулятор Festool 18 В в портативное зарядное устройство для мобильных телефонов (за исключением аккумулятора Ego на 3,1 А/ч). Оставайтесь всегда на связи: зарядная станция PNC 18 одновременно заряжает до трёх смартфонов — через зарядный кабель или беспроводным способом.

>> Страница 327



Комплекты электропитания

Дополняет аккумуляторные машинки Festool в базовой версии и увеличивает энергоресурсы в мастерской или на объекте у заказчика. Комплект электропитания подходит ко всем аккумуляторным инструментам Festool и, упакованный в удобный кейстер, совместим со всеми другими кейстерами. Предлагается в нескольких вариантах: с двумя или четырьмя аккумуляторами (4,0 А/ч, 5,2 А/ч или 8,0 А/ч), а также только с вкладышем и без содержимого — для Ваших зарядных устройств и аккумуляторов.

>> Страница 29

Festool Connected.

Профессиональное мастерство.

Будь то в мастерской, на стройке или дома, приложение Festool Connected обеспечит Вам оптимальную интеллектуальную поддержку в любой рабочей ситуации. При помощи этого дополнения к системе Festool, Вы всегда будете в курсе состояния Ваших Bluetooth®-совместимых инструментов, получать актуальную информацию по сервисным услугам и быструю помощь в особых случаях использования инструментов, а также сможете конфигурировать их под свои задачи.



Умное дополнение системы Festool

Наши приложения разработаны специально для «умных» инструментов Festool и многократно расширяют их возможности. Такое превосходное дополнение к системе Festool является эффективным инструментом для любой Вашей работы.

Готовое решение найдётся в любое время суток

Поддержка в любой рабочей ситуации обеспечена: даже в случае незапланированного заказа у Вашего дилера ценные советы специалистов Festool или важные указания, когда с инструментом что-то не так, от «умного» приложения-помощника Festool всегда придут Вам на помощь совершенно бесплатно и без сложностей.

Превосходное управление. Удобно и практично

Управление данными электроинструментов и услугами, а также их конфигурация под индивидуальные задачи с умными приложениями Festool выполняется в несколько «кликов».

**Быстрый доступ
к Festool Connected:**

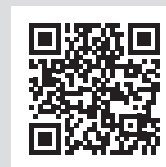

Подробнее о Festool Connected*, всех инструментах, которые можно объединить в сеть, и о приложениях Festool: просто отсканируйте QR-код или откройте веб-сайт: www.festool.com/connected

* Приложение Festool Connected недоступно для Литвы, Латвии, Эстонии, Украины и Республике Беларусь.



Во избежание простоев в работе Ваш пылеудаляющий аппарат сразу сообщит, если ему что-то нужно, и Вы получите push-уведомление через приложение Work прямо на своём смартфоне.

Подробнее о компактных пылеудаляющих аппаратах см. на странице 152



Для качественной обработки поверхностей шлифмашинкой PLANEX LHS 2 225 работает настройка яркости светодиодного кольца через приложение Work.

Подробнее о PLANEX см. на странице 116

Идеальное решение для левшей: простая переналадка переключателя реверса на аккумуляторной (ударной) дрели-шуруповёрте QUADRIVE через приложение Work.

Подробнее о QUADRIVE см. на странице 188



Всегда актуальная версия! Не пропускайте обновления ПО, чтобы всегда использовать новейшие функции Ваших инструментов.

Подробнее об аккумуляторах см. на странице 28

Откройте для себя возможности всех приложений Festool — скачайте прямо сейчас бесплатно для Android и iOS:**



Через приложение Work Вы можете настраивать подключённые к нему инструменты Festool в зависимости от выполняемой работы или регистрировать их на получение Расширенного пакета услуг Festool.



Приложение Festool Order — это отличный инструмент для профессионалов, который помогает им легко ориентироваться при поиске инструментов, оснастки и расходных материалов, составлять списки закупок и пересылать их дилеру.



В приложении How-to Вы можете в любой момент заглянуть в свои видеоруководства по работе с инструментами Festool.

** Пакет услуг и гарантий зависит от региона. Действующие условия гарантий можно просмотреть на www.festool.com или обратившись к торговым партнёрам Festool.



Сервисные услуги без компромисса.



Расширенный пакет услуг Festool*

Ваша выгода в производительности.

После регистрации Вы получаете трёхлетнюю гарантию на свой новый инструмент Festool.

Бесплатный гарантийный ремонт.**

Быстро, точно и первые три года абсолютно бесплатно. Наш ремонт высочайшего класса. Мы заменим даже аккумуляторы, зарядные устройства и такие быстроизнашивающиеся детали, как угольные щётки, опорные подшипники и уплотнительные кольца.

Замена в случае кражи.

Заплатив небольшую франшизу, Вы сможете получить совершенно новый инструмент взамен украденного в первые три года.

Гарантия наличия оригинальной запчастей.

Мы гарантируем производство запчастей в течение десяти лет. В том редком случае, когда нужной детали всё же не окажется, Вы получите от нас новый инструмент абсолютно бесплатно.

! Быстрая регистрация. Долгосрочная выгода.

Зарегистрировать инструмент Festool на получение Расширенного пакета услуг Festool может только сам покупатель под своей учётной записью в разделе MyFestool на официальном сайте www.festool.lt в течение 30 дней после покупки. Обратите внимание на то, что дилер больше не может выполнять за Вас регистрацию.

Для регистрации заполните форму в Вашем личном кабинете MyFestool.

Добро пожаловать,
горячая линия!

Ваш контакт для связи
по всем вопросам.



Непосредственный контакт с Festool — самый простой способ получить быстрый ответ на свой вопрос. Мы с удовольствием проконсультируем Вас илиотремонтируем Ваш инструмент.

Тел.: +370 (37) 30 84 14 | Эл. почта: customerservice@festool.lt

* Расширенный пакет услуг предоставляется для всех инструментов Festool, зарегистрированных в течение 30 дней после покупки. Действующие условия гарантийного обслуживания опубликованы на сайте www.festool.com/сервис

** Бесплатный гарантийный ремонт не распространяется на повреждённые расходные материалы и оснастку, при нарушении условий эксплуатации, при повреждениях, связанных с использованием неоригинальных комплектующих, при самостоятельном ремонте и доработках, а также в случаях, когда инструмент подвергается повышенному износу.



MyFestool

Ваши данные в один клик.

В своём личном кабинете Вы найдёте всю касающуюся Вас информацию и прямой контакт с Festool, чтобы в любой момент воспользоваться нашими услугами.

Зарегистрируйтесь бесплатно прямо сейчас на сайте www.festool.com/MyFestool

- > Онлайн-зона с персональной информацией
- > Быстрая регистрация Ваших инструментов для дальнейшего бесплатного гарантийного обслуживания в рамках расширенного пакета услуг
- > Обзор всех зарегистрированных инструментов и сроков окончания их гарантии
- > Обзор всех гарантийных сертификатов
- > Простой поиск оснастки и запасных частей
- > Оформление заявки на ремонт и обзор процедуры ремонта, отслеживание текущего статуса



Всестороннее сервисное обслуживание Festool отремонтирует Ваши инструменты.

Мы выполняем не только ремонт, но и необходимое сервисное обслуживание, диагностику и настройку. Опытные мастера нашей сервисной службы со знанием дела отремонтируют Ваш инструмент быстро и добросовестно и вернут его как новенький с полугодовой гарантией. В первые три года ремонт будет бесплатным в рамках расширенного пакета услуг.**

- > Бесплатная доставка инструмента в сервисный центр Festool и обратно
- > Опытные технические специалисты
- > Оригинальные запчасти
- > Комплексная проверка, включая диагностику электробезопасности
- > Полугодовая гарантия на замененные детали



Просто и удобно.
Заявка на ремонт.

Оформите заявку на ремонт через сайт, и к Вашим услугам будут бесплатная доставка, информирование о статусе заказа, сокращение сроков ремонта и многое другое!

Наша рекомендация:

С приложением Festool Work* Вы можете наслаждаться всеми преимуществами нашего сервиса и легко и быстро регистрировать свои инструменты.

Отсканируйте QR-код, чтобы получить инструкции по регистрации через приложение.

Скачать бесплатно для Android или iOS прямо сейчас.



* Приложение не доступно в Литве, Латвии, Эстонии, Украине и Республике Беларусь.

** Пакет услуг и гарантий зависит от региона. Действующие условия гарантий можно просмотреть на www.festool.com или обратившись к торговым партнёрам Festool.

01 Аккумуляторные инструменты

НОВИНКА:
работа без пыли теперь со всеми
аккумуляторными инструментами.



АдекВАТТно!

Беспроводные решения для Ваших задач.

НОВИНКА



012 Аккумуляторный пылеудаляющий аппарат



014 Аккумуляторная дисковая пила

НОВИНКА



015 Аккумуляторная погружная пила

НОВИНКА



016 Аккумуляторная торцовочная пила с протяжкой KAPEX



016 Аккумуляторный резак для раскроя изоляционных материалов



017 Аккумуляторные лобзики CARVEX



017 Аккумуляторный многофункциональный инструмент VECTURO



018 Аккумуляторные шлифовальные машинки



018 Аккумуляторная шлифовальная машинка для обработки кромок

НОВИНКА



020 Аккумуляторная (ударная) дрель-шуруповёрт QUADRIVE



021 Аккумуляторные дрели-шуруповёрты С 18, Т 18+3



021 Аккумуляторный ударный импульсный шуруповёрт



022 Аккумуляторный перфоратор



023 Аккумуляторный шуруповёрт для гипсокартонных плит DWC 18



023 Аккумуляторные дрели-шуруповёрты CXS, TXS



024 Аккумуляторные углошлифовальные машинки и аккумуляторная отрезная система



027 Строительный радиоприёмник SYSROCK и аккумуляторная рабочая лампа SYSLITE

НОВИНКА



028 Аккумуляторы, зарядные устройства и зарядная станция для мобильных телефонов

АдекВАТТно!

За работу без пыли! С нашей системой аккумуляторных инструментов Festool.



Прощай, пыль, и привет, здоровье! Теперь даже без подключения к электросети мы легко распрощаемся с ней. Наши аккумуляторные пылеудаляющие аппараты просто обожают пыль и идеально подходят к аккумуляторным инструментам Festool. Благодаря их компактной конструкции и небольшому весу с ними удобно работать целый день.

Аккумуляторный пылеудаляющий аппарат-систейнер CTC SYS

Пылеудаляющий аппарат с ремнём для переноски имеет компактный формат системнера, небольшой вес и работает без привязки к электросети. Просто идеальный помощник для сервисных и других небольших работ, и для уборки между делом.

НОВИНКА



Технические данные	CTC SYS
Напряжение аккумулятора (В)	36
Макс. скорость пылеудаления (л/мин)	2.400
Макс. разрежение (Па)	18.000
Макс. объём резервуара/пылесборника (л)	4,5/3,5
Батареи (А/ч)	4
Масса с аккумулятором (кг)	8,8

Подробнее см. на стр. 154



Удобная транспортировка, без лишних движений

Для переноски на плечевом ремне. Ваши руки будут свободны, чтобы взять с собой необходимый материал или другие инструменты. Отсек для шланга снимается, и таким образом CTC SYS становится ещё компактнее.

Аккумуляторный пылеудаляющий аппарат

СТС MINI/MIDI

Наши компактные пылеудаляющие аппараты Festool для монтажных работ идеально вписываются в мобильную систему 18 В от Festool, в которую уже входят электроинструменты для пиления, шлифования и сверления. Теперь и аккумуляторные профессиональные пылесосы обеспечивают качественное, чистое выполнение работ без вреда для Вашего здоровья.

Технические данные	СТС MINI I*	СТС MIDI I*
Напряжение аккумулятора (В)	36	36
Макс. скорость пылеудаления (л/мин)	3.100	3.100
Макс. разрежение (Па)	19.000	19.000
Макс. объём резервуара/пылесборника (л)	10/7,5	15/12,5
Батареи (А/ч)	4 / 5,2 / 8	4 / 5,2 / 8
Масса с аккумулятором (кг)	13 / 13,2 / 13,8	13,2 / 13,4 / 14

Подробнее см. на стр. 156

* Аккумулятор Li-HighPower на 8,0 А/ч в продаже с октября 2022 г.

В продаже с весны 2022 г.



Встроенная технология Bluetooth®

Слаженная работа с аккумуляторными инструментами Festool. Комфортно и быстро: автоматическое включение аппарата через аккумулятор с Bluetooth®.

Мощь пылеудаления без привязи!

Максимальную силу всасывания обеспечивает турбина 36 В за счёт 2 аккумуляторов по 18 В. О Вашем здоровье заботятся аппараты для классов пыли L и M. Особые преимущества: можно переносить на ремне через плечо для большей свободы действий, СТС SYS — для работы без пыли с аккумуляторными инструментами, СТС MINI/MIDI. И, как всегда, всё идеально подходит друг к другу: Все эти компоненты складываются в идеальную систему.

Подробнее см. на стр. 152



АдекВАТТно!

Теперь больше свободы при пилении.



Если Вам нужны максимально быстрые, точные пропилы и высокая производительность, Вам помогут аккумуляторные пилы Festool.

Аккумуляторная дисковая пила НКС 55

Благодаря сбалансированному распределению веса пилы НКС 55 и торцовочной шине FSK с системой упоров Вы легко выполните точные резы в любом месте и в любом положении.



Технические данные	НКС 55
Напряжение аккумулятора (В)	18
Число оборотов холостого хода (об/мин)	4.500
Диаметр пильного диска (мм)	160
Диапазон угла (°)	0 – 50
Глуб. реза 0°; 90° (мм)	0 – 55
Глуб. реза при 45°/50° (мм)	42/38
Батареи (А/ч)	5,2
Масса с аккумулятором (кг)	4,1

Подробнее см. на стр. 54



Сосредоточение силы

Комбинация из литий-ионного аккумулятора 18 В AIRSTREAM и бесщёточного электродвигателя ЕС-ТЕС со встроенной системой управления двигателем обеспечивает впечатляющую производительность реза и независимость от электросети.

Аккумуляторная погружная пила TSC 55 K

Лучшая аккумуляторная погружная пила стала ещё безопаснее: уникальная технология KickbackStop не только защищает заготовку, но и снижает опасность травмирования.

Технические данные	TSC 55 K
Напряжение аккумулятора (В)	18/36
Число оборотов холостого хода (об/мин)	2.650 – 3.800/5.200
Диаметр пильного диска (мм)	160
Диапазон угла (°)	-1 – 47
Глуб. реза (мм)	0 – 55
Глуб. реза при 45° (мм)	43
Батареи (А/ч)	5,2
Масса 1x18 В/2x18 В (кг)	4,6/5,3

Подробнее см. на стр. 48

НОВИНКА



Невероятная режущая способность

Пильные диски нового поколения и высокая режущая способность нашей аккумуляторной погружной пилы гарантируют Вам ускорение работы в два раза, к тому же увеличится и Ваша свобода действий на рабочем месте. И всё это при максимальной производительности пиления и качестве реза.

АдекВАТТная непревзойдённая пара

Чистая сила завинчивания с 4-мя скоростями и наш шедевр среди пил — два новых бесподобных аккумуляторных инструмента от Festool облегчают Ваши трудовые будни.

Подробнее о QUADRIVE см. на странице 188



Опасная отдача в прошлом!

Festool оснастил свою новую машинку QUADRIVE и аккумуляторные погружные пилы TSC 55 K нового поколения интеллектуальной функцией KickbackStop. Теперь специальный датчик мгновенно распознаёт заклинивание рабочего инструмента и за доли секунды останавливает двигатель. Опасность травмирования сводится к минимуму.



Аккумуляторная торцовочная пила с протяжкой

КАРЕХ KSC 60

Аккумуляторная пила КАРЕХ KSC 60 выполняет высокоточное пиление самых разных материалов. Бесщёточный электродвигатель ЕС-ТЕС в комбинации с системой из двух аккумуляторов работает практически неограниченное время.

Технические данные	KSC 60
Напряжение аккумулятора (В)	18/36
Число оборотов холостого хода (об/мин)	1.300 – 1.800/3.500
Диаметр пильного диска (мм)	216
Угол скоса (°)	60/60
Угол наклона (°)	47/46
Глуб. реза 90°/90° (мм)	305 x 60
Батареи (А/ч)	5,2
Масса 1x18 В/2x18 В (кг)	17,1/18,5

Подробнее см. на стр. 60

Аккумуляторный резак для раскроя изоляционных материалов

ISC 240

Вес 2,4 кг и глубина реза до 350 мм делают аккумуляторный резак ISC 240 лучшим инструментом для лёгкого раскроя изоляционных материалов.

Технические данные	ISC 240
Напряжение аккумулятора (В)	18
Число рабочих ходов (об/мин)	3.000
Глуб. реза (мм)	240
Длина хода (мм)	26
Ø разъёма пылеудаления (мм)	27
Батареи (А/ч)	4
Масса с аккумулятором (кг)	2,4

Подробнее см. на стр. 84

НОВИНКА



Многофункциональный

Угол скоса до 60 градусов в обе стороны и угол наклона до 47 градусов в обе стороны.



Быстро и гибко

Идеально подобранная режущая гарнитура выполняет быстрый, чистый и точный раскрой изоляционных материалов из минеральной ваты, натуральных волокон и пенополиуретана.

Аккумуляторные маятниковые лобзики

CARVEX PSC 420

CARVEX PSBC 420

Аккумуляторные маятниковые лобзики — это высочайшее качество реза и идеальное прохождение кривых любого радиуса благодаря эргономичной рукоятке с мягкой накладкой или удобной ручке-скобе.

Технические данные	PSC 420	PSBC 420
Напряжение аккумулятора (В)	18	18
Число рабочих ходов (об/мин)	1.500 – 3.800	1.000 – 3.800
Ступени регул. маятн. хода	4	4
Глуб. реза древес. (мм)	120	120
Глуб. реза по стали (мягк.) (мм)	10	10
Батареи (А/ч)	4	4
Масса с аккумулятором (кг)	2,3	2,3

Подробнее см. на стр. 32



Идеальный союз силы и инноваций

Мощный и энергоэффективный электродвигатель EC-TEC с 3800 ходами в минуту обеспечивает высокую скорость пиления.

Многофункциональный инструмент VECTURO OSC 18

Благодаря зажиму StarlockMax и продуманной оснастке для ведения инструмента и пылеудаления, VECTURO OSC 18 является настоящим системным решением многочисленных задач с самыми высокими требованиями к эффективности, удобству и точности работы.

Технические данные	OSC 18
Напряжение аккумулятора (В)	18
Вибрация (об/мин)	10.000 – 19.500
Угол вибрации	2 x 2°
Зажимное приспособление	StarlockMax
Батареи (А/ч)	4
Масса с аккумулятором (кг)	1,8

Подробнее см. на стр. 86



Продумано до мелочей

Опциональная системная оснастка помогает выполнять точные по-гружные пропилы с пылеудалением, даже при работе над головой.

АдекВАТТно!

Шлифовальные работы стали ещё легче.



Мы ценим эргономичность не только в инструментах для пиления, сверления и завинчивания шурупов. Как и все другие аккумуляторные инструменты Festool, наши шлифовальные машинки имеют компактную форму и обеспечивают полную свободу движений и перемещения на стройплощадке.

Аккумуляторная эксцентриковая шлифовальная машинка

Аккумуляторная шлифовальная машинка для обработки кромок

ETSC 125

ES-ETSC 125

Аккумуляторная эксцентриковая шлифмашинка ETSC 125 имеет компактную эргономичную конструкцию и весит всего 1,4 кг для неутомительного шлифования в любом положении. Также предлагается аккумуляторный вариант — экономьте до 50 % Вашего драгоценного времени по сравнению с работой обычным шлифком.



Технические данные	ETSC 125	ES-ETSC 125
Напряжение аккумулятора (В)	18	18
Частота вращ. при эксцентр. движении (об/мин)	6.000 – 10.000	6.000 – 10.000
Ход шлифования (мм)	2	2
Ø сменной шлифтарелки (мм)	125	125
Установка угла (°)	–	43 – 92
Высота кромочного материала (мм)	–	5 – 60
Батареи (А/ч)	3,1	3,1
Масса с аккумулятором (кг)	1,4	2,2

Подробнее см. на стр. 100, 108



Свобода движений – без провода и всасывающего шланга

С машинкой для шлифовки кромок Вы без труда сможете обрабатывать как маленькие, так и большие заготовки, узкие и широкие кромки (5 – 60 мм), кромки под углом 43 – 92°, а также внешние скругления по контуру (например, у круглых столешниц). Машинкой можно обрабатывать даже внутренние углы.

Аккумуляторная шлифовальная машинка Rutscher RTSC 400

Аккумулятор 18 В Ergo имеет компактную низкую конструкцию для обработки маленьких и узких поверхностей.



Технические данные	RTSC 400
Напряжение аккумулятора (В)	18
Число оборотов холостого хода (об/мин)	6.000 – 10.000
Ход шлифования (мм)	2
Сменная шлифподошва (мм)	80 x 130
Батареи (А/ч)	3,1
Масса с аккумулятором (кг)	1,4

Подробнее см. на стр. 110



Уникальное предложение: с аккумулятором или кабелем

Для более продолжительных работ аккумулятор 18 В Ergo с технологией Bluetooth® можно заменить на сетевой адаптер plug it (предлагается в комплекте и как оснастка). В результате Вы получаете сетевой инструмент с кабелем plug it, который может работать в непрерывном режиме — оптимальный выбор в комбинации с пылеудаляющим аппаратом.

Аккумуляторная дельтавидная шлифовальная машинка DTSC 400

Превосходное шлифование углов и кромок: подошва в форме утюга у дельтавидных шлифмашинок уверенно обрабатывает узкие кромки и углы. Аккумулятор Ergo 18 В в комбинации с бесщёточным электродвигателем ЕС-ТЕС гарантирует мощность как у сетевого инструмента.



Технические данные	DTSC 400
Напряжение аккумулятора (В)	18
Число оборотов холостого хода (об/мин)	6.000 – 10.000
Ход шлифования (мм)	2
Сменная шлифподошва (мм)	100 x 150
Батареи (А/ч)	3,1
Масса с аккумулятором (кг)	1,4

Подробнее см. на стр. 112



Меньше доводочных операций

PROTECTOR для бережного шлифования оконных ставней, рам и филёнок.

АдекВАТТно!

Для большей уверенности при сверлении и завинчивании.



Быстрое сверление, простое завинчивание шурупов или частое чередование двух режимов – в программе инструментов Festool Вы всегда найдёте то, что нужно. Такие умные приспособления, как система быстрой смены инструмента FastFix и насадки CENTROTEC помогут Вам в любой ситуации.

Аккумуляторная (ударная) дрель-шуруповёрт QUADRIVE TDC 18/4 QUADRIVE TPC 18/4

Прочный 4-скоростной редуктор QUADRIVE впечатляет своей невероятной силой и высокой скоростью вращения. Будь то древесные материалы, металл или каменная кладка: TPC 18/4 выдерживает самые высокие нагрузки. Аккумуляторная дрель-шуруповёрт TDC 18/4 предлагается также без функции удара.

Технические данные	TDC 18/4	TPC 18/4
Напряжение аккумулятора (В)	18	18
Число об. хол. хода 1/2-я ск. (об/мин)	0 – 500/0 – 800	0 – 500/0 – 800
Число об. хол. хода 3/4-я ск. (об/мин)	0 – 2.350/0 – 3.600	0 – 2.350/0 – 3.600
Макс. крутящий момент др/ст (Н·м)	50/75	50/75
Диаметр сверления, древес./сталь (мм)	70/13	70/13
Диаметр сверления в кирпичной кладке (мм)	–	10
Батареи (А/ч)	4/5,2	4/5,2
Масса с аккумулятором (кг)	1,9/2	1,9/2

Подробнее см. на стр. 188

НОВИНКА



НОВИНКА



Широкий спектр применения и повышенный уровень безопасности. Электронное устройство KickbackStop уменьшает риск выворачивания запястья. Множество насадок превращают QUADRIVE в универсальную (ударную) дрель-шуруповёрт — непревзойдённую в своём классе.

Аккумуляторные дрели-шуруповёрты

C 18

T 18+3

Электронная регулировка крутящего момента, система быстрой смены инструмента CENTROTEC, угловая и эксцентриковая насадки и ограничитель глубины. Аккумуляторные дрели-шуруповёрты C 18 и T 18+3 — лучший выбор для быстрой работы.



Технические данные	C 18	T 18+3
Напряжение аккумулятора (В)	18	18
Число об. хол. хода 1/2-я ск. (об/мин)	0 – 450/0 – 1.500	0 – 450/0 – 1.500
Макс. крутящий момент др/ст (Н·м)	27/45	35/50
Диаметр сверления, древес./сталь (мм)	40/13	45/13
Регулировка крутящего момента, 1/2-я ск. (Н·м)	0,8 – 8/0,5 – 6	0,8 – 8/0,5 – 6
Батареи (А/ч)	4	4
Масса с аккумулятором (кг)	1,7	1,7

Подробнее см. на стр. 187

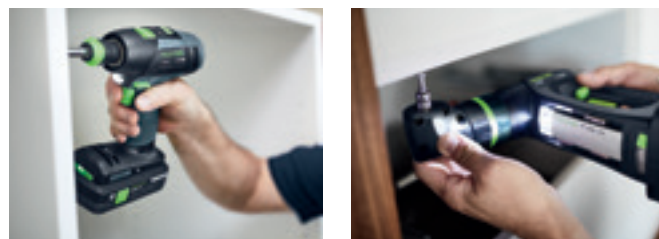

Высокая гибкость применения

Быстрая смена насадок благодаря креплению FastFix.

Аккумуляторный ударный импульсный шуруповёрт

TID 18

TID 18 покоряет своим прочным ударным механизмом с невероятно большим сроком службы. TID 18 с зажимным патроном 1/4" заворачивает шуруп, а не Ваше запястье, и об этом заботится тангенциальный ударный механизм без реактивного момента.



Технические данные	TID 18
Напряжение аккумулятора (В)	18
Число оборотов хол. хода 1-я/2-я/3-я ск. (об/мин)	0 – 1.200/ 0 – 2.000/0 – 3.200
Макс. частота ударов (об/мин)	4.500
Макс. крутящий момент (Н·м)	180
Зажимное приспособление	1/4"
Батареи (А/ч)	4
Масса с аккумулятором (кг)	1,5

Подробнее см. на стр. 194

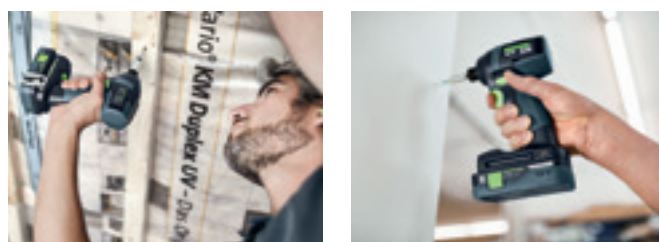

Без ухода

Слаженный тандем аккумулятора с бесщёточным электродвигателем ЕС-ТЕС последнего поколения выдаёт максимум мощности и времени работы на одной зарядке.

Аккумуляторный перфоратор ВНС 18

Благодаря системе гашения вибрации и весу всего 2,5 кг аккумуляторный перфоратор ВНС 18 обеспечивает высочайший комфорт при сверлении. Аккумуляторы Bluetooth® автоматически включают пылеудаляющий аппарат, и вся пыль отводится через специальную насадку.



Технические данные	ВНС 18
Напряжение аккумулятора (В)	18
Макс. частота ударов (об/мин)	4.895
Макс. Ø сверления в бетоне (мм)	18
Сила единичного удара (Дж)	1,8
Зажимное приспособление	SDS-Plus
Батареи (А/ч)	4
Масса с аккумулятором (кг)	2,5

Подробнее см. на стр. 196



Мощный инструмент

Оптимальное соотношение веса и мощности за счёт комбинации двигателя ЕС-ТЕС и С-образной формы.

Аккумулятор Li-HighPower Compact: Полная мощность при меньшем весе.

Для облегчения Вашей работы аккумулятор Li-HighPower Compact «потерял» в весе, но благодаря технологии Li-HighPower сохранил всю свою силу для выполнения любой задачи. Аккумулятор весит всего 600 граммов, что делает его на 20% легче и на 50% компактнее аккумулятора Standard на 5,2 А/ч.

Абсолютная надёжность

Элементы аккумуляторов Li-HighPower Compact имеют высокую стойкость к большой силе тока и поэтому продлевают срок их службы.



Создает дополнительный комфорт

Вариант аккумулятора Li-HighPower с технологией Bluetooth® автоматически запускает подключённый пылеудаляющий аппарат при включении инструмента – с заботой о Вашем здоровье.



Аккумуляторный шуруповёрт для гипсокартона

DURADRIVE DWC 18

Его конструкция и установка приставки-магазина без вспомогательного инструмента делают DWC 18 лучшим шуруповёртом для быстрой и эффективной работы одной рукой. Электронный блок гарантирует точную глубину заворачивания.



Технические данные	DWC 18-2500	DWC 18-4500
Напряжение аккумулятора (В)	18	18
Число оборотов холостого хода (об/мин)	0 – 2.500	0 – 4.500
Макс. раб. длина шурупа (мм)	55	55
Макс. крутящий момент др/ст (Н·м)	7/18	5/14
Батареи (А/ч)	4	4
Масса с ограничителем глубины (кг)	1,8	1,8

Подробнее см. на стр. 198



Ускоренный темп работы с приставкой-магазином

Приставка-магазин полностью освобождает одну руку, которой можно, например, прижимать гипсокартонные панели или работать над головой. Магазин можно легко разобрать без помощи инструментов за считанные секунды и быстро очистить от пыли.

Аккумуляторные дрели-шуруповёрты

CXS

TXS

Аккумуляторные дрели-шуруповёрты XS 10,8 В в эргономичной С-образной и классической Т-форме весят всего 0,9 кг, но при этом несколько не уступают в силе и мощности сетевым инструментам.



Технические данные	CXS	TXS
Напряжение аккумулятора (В)	10,8	10,8
Число об. хол. хода 1/2-я ск. (об/мин)	0 – 430/0 – 1.300	0 – 430/0 – 1.300
Макс. крутящий момент др/ст (Н·м)	10/16	10/16
Диаметр сверления, древес./сталь (мм)	12/8	12/8
Регулировка крутящего момента, 1/2-я ск. (Н·м)	0,3 – 3,4	0,3 – 3,4
Батареи (А/ч)	2,6	2,6
Масса с аккумулятором (кг)	0,9	0,9

Подробнее см. на стр. 186



Исключительная функциональность

Быструю наладку на другой режим работы обеспечивают система быстрой смены инструмента CENTROTEC и насадки FastFix.

АдекВАТТно!

Абсолютная надёжность процессов резания и шлифования.



Благодаря прочному, пыленепроницаемому исполнению и высокой эффективности пылеудаления углошлифовальные и отрезные машинки легко справляются с самыми твёрдыми материалами.

Аккумуляторные углошлифовальные машинки AGC 18

Пыль не проникает в капсулированный, бесщёточный электродвигатель ЕС-ТЕС и герметизированную электронику, благодаря чему аккумуляторная углошлифовальная машинка AGC 18 имеет большой срок службы.



Технические данные	AGC 18
Напряжение аккумулятора (В)	18
Число оборотов холостого хода (об/мин)	4.500 – 8.500
Ø круга (мм)	125
Резьба шпинделя/фланец	M14
Батареи (А/ч)	5,2
Масса с аккумулятором (кг)	2,7

Подробнее см. на стр. 286



Работа с учётом свойств обрабатываемого материала
Бесступенчатая регулировка скорости вращения от 4500 до 8500 об/мин позволяет учитывать свойства обрабатываемого материала.

Аккумуляторная отрезная система DSC-AGC 18 FH

Вытяжной кожух направляет более 95 % пыли прямо к пылеудаляющему аппарату для защиты Вашего здоровья, что особенно важно при работе с минеральными материалами в помещениях. Для ещё большего удобства аккумулятор Bluetooth® автоматически включает подсоединённый пылеудаляющий аппарат.



Технические данные	DSC-AGC 18 FH
Напряжение аккумулятора (В)	18
Число оборотов холостого хода (об/мин)	4.500 – 8.500
Ø круга (мм)	125
Глуб. реза (мм)	27
Ø разъёма пылеудаления (мм)	36/27
Резьба шпинделя/фланец	M14
Батареи (А/ч)	5,2
Масса с аккумулятором (кг)	3,2

Подробнее см. на стр. 288



Точность распила без направляющих

Благодаря продуманной форме кожух не перекрывает обзор линии разметки реза. К тому же его можно откинуть при пилении вплотную к стене.

Уникальное предложение: бесплатный гарантийный ремонт от Festool. Теперь и для аккумуляторов.

Быстро, точно и первые три года абсолютно бесплатно. В рамках Расширенного пакета услуг наша команда профессионалов сервисной службы максимально быстро позаботится о Вашем электроинструменте и выполнит диагностику, ремонт, настройку и проверку электробезопасности. Стопроцентный сервис от Festool высочайшего класса при нулевой стоимости.*

Подробнее см. на стр. 8



* Расширенный пакет услуг предоставляется для всех инструментов Festool, зарегистрированных в течение 30 дней после покупки. Действующие условия гарантийного обслуживания опубликованы на сайте www.festool.lt/servisas. Бесплатный гарантийный ремонт не распространяется на повреждённые расходные материалы и оснастку, при нарушении условий эксплуатации, при повреждениях, связанных с использованием неоригинальных комплектующих, при самостоятельном ремонте и доработках, а также в случаях, когда инструмент подвергается повышенному износу.

АдекВАТТно!

Для яркого освещения, насыщенного звучания и достаточной мощности.



Повседневная работа с инструментами Festool должна выполняться в подходящей рабочей обстановке. Ведь при хорошем освещении, под хорошее музыкальное сопровождение и достаточном заряде смартфона работается намного легче.

Аккумуляторная лампа SYSLITE II

Практичная лампа SYSLITE II всегда готова осветить тёмные участки. Благодаря мощным энергоэффективным светодиодам, компактной конструкции и малому весу она станет незаменимым помощником в работе. Для её питания подходят любые стандартные аккумуляторы Festool.



Технические данные	SYSLITE II
Световой поток (лм) 1/2-й уровень (лм)	310/769
Осветительный прибор (Вт)	18
Длит. свеч.(встр.акк.) 1/2-я ск. (мин)	290/120
Работа со сдвижными аккумуляторами Festool (В)	10,8 - 18
Размер резьбы на штативе (")	1/4
Масса (без аккумулятора) (кг)	0,7

Подробнее см. на стр. 296

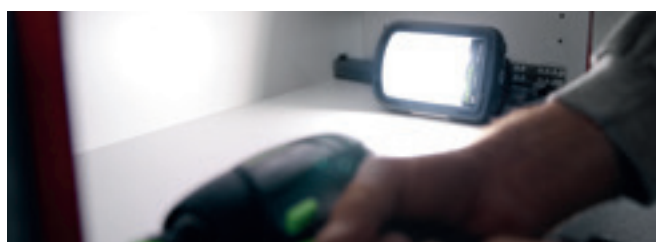

Сделано для стройплощадки

Корпус SYSLITE II выполнен из изломо-, ударо- и вибростойкого алюминиевого литья. Широкая рукоятка теплоизолирована для защиты пользователя и лампы.

Радиоприёмник SYSROCK BR 10 DAB+

Прочный, компактный, мощный: благодаря небольшому размеру радиоприёмник SYSROCK удобно размещается на любом подоконнике и покоряет своим уникальным звучанием. А благодаря стандарту DAB+ Вы забудете, что такое радиопомехи.



Технические данные	BR 10 DAB+
Работа с аккумуляторами Festool (В)	18
Приём цифрового радиовещания	FM / DAB+
Динамик (Вт)	10
Кол-во ячеек памяти для радиоканалов	2 x 4
USB-выход	5V/1,2A
Масса (кг)	0,7

Подробнее см. на стр. 314



Слушайте музыку и разговаривайте по телефону

Через интерфейс Bluetooth® радиоприёмник SYSROCK можно подключить к смартфону, чтобы принимать телефонные звонки или слушать любимую музыку.

Phone Charger PHC 18

Адаптер Phone Charger PHC 18 превращает любой аккумулятор Festool 18 В в портативное зарядное устройство (за исключением аккумулятора Ерго на 3,1 А/ч). Он снабжает электропитанием до трёх смартфонов — через зарядный кабель или беспроводным способом.

Технические данные	PHC 18
Разъём, совместимый с USB Type-A	5 V / 2,4 A / 12 W
Разъём, совместимый с USB Type-C	5 V / 2,4 A / 12 W
Беспроводное зарядное устройство (Qi-BPP/PPDE)	5 W / 9 W

Подробнее см. на стр. 327

НОВИНКА



Источник энергии сразу для трёх смартфонов

Традиционные порты USB-A и USB-C, а также беспроводная зарядная панель позволяют одновременно подзарядить три смартфона.

АдекВАТТно!

Высокоэффективные решения индивидуальных задач.

НОВИНКА

С октября 2022 г. в продаже также вариант на 8,0 А/ч



Обзор аккумуляторов	2,6 Ah XS	3,1 Ah Ergo	3,1 Ah Compact	4,0 Ah Li-HighPower Compact
Напряжение аккумулятора	10,8 В	18 В	18 В	18 В
AIRSTREAM				•
Подходящие зарядные устройства	MXC	TCL 6 TCL 6 DUO SCA 8	TCL 6 TCL 6 DUO SCA 8	TCL 6 TCL 6 DUO SCA 8
Преимущества	Разработан специально для TXS и CXS, маленький, лёгкий, компактный	Разработан специально для аккумуляторных шлифмашинок ETSC 125, DTSC 400, RTSC 400, мощный и ёмкий	Очень лёгкий и потому идеальный для сверления и завинчивания, специалист по комфортной работе	Новая «малышка»: прежняя мощность при меньшем весе достаточно мощный для любого применения на 20 % легче и на 50 % компактнее, чем аккумулятор Standard на 5,2 А/ч
Идеальная рабочая зона	Заворачивание шурупов в мягкие материалы, когда важнее всего эргономичность и небольшой вес инструмента.	Непрерывное шлифование машинками RTSC 400, DTSC 400 или ETSC 125 благодаря тому, что время работы с ними больше, чем время зарядки аккумулятора.	Идеально подходит для монтажных работ, при которых важнее не мощность, а небольшой вес инструмента, например для заворачивания шурупов в мягкие материалы аккумуляторными шуруповёртами T 18, C 18, DWC 18 и др.	Для всех операций и инструментов 18 В — когда важны компактность и лёгкость. Например, для всех работ по сверлению и завинчиванию машинками C 18, T 18, DWC 18, TPC 18/ TDC 18, VHC 18, TID 18, а также для пиления лобзиками PSC/ PSBC 420 и др.
Масса	0,20 кг	0,40 кг	0,40 кг	0,60 кг
Вариант Bluetooth®		•		•
№ для заказа	500184	202497****	201789	205034****
Цена €*	65,00	93,80	73,40	100,00



НОВИНКА

	зарядное устройство MXC	быстрозарядное устройство TCL 6	быстрозарядное устройство SCA 8	Быстрозарядное устройство TCL 6 DUO
AIRSTREAM			•	•
Макс. зарядный ток	2,8 А	6,0 А	8,0 А	2x 6,0 А
Преимущества	Разработан специально для аккумулятора на 2,6 А/ч (10,8 В) (CXS и TXS)	Светодиодный индикатор показывает оставшееся время зарядки и уровень заряда для всех аккумуляторов Festool 18 В (включая аккумулятор Ergo)		
Масса	0,50 кг	0,80 кг	1,10 кг	1,5 кг
№ для заказа	497495	201135	200178	577017
Цена €*	58,00	58,10	89,80	116,00



5,2 Ah	6,2 Ah
18 В	18 В
•	•
TCL 6 TCL 6 DUO SCA 8 (с AIRSTREAM)	TCL 6 TCL 6 DUO SCA 8 (с AIRSTREAM)
Мощный универсал для любых видов работ	Высочайшая эффективность: для пиления, сверления и завинчивания шурупов в твёрдые материалы
Для всех операций и инструментов 18 В — когда важны мощность и выносливость. Например, машинками AGC 18, НКС 55, TSC 55, а также для сверления и завинчивания шурупов в твёрдые материалы с помощью TPC 18/ TDC 18.	Для ситуаций, когда важна мощность и выносливость — например, при длительной работе погружной или дисковой пилой TSC 55/ НКС 55 или аккумуляторной углошлифовальной машинкой AGC 18. Предлагаются только в качестве оснастки.
0,70 кг	0,70 кг
•	•
202479 ****	201797 ****
120,40	151,00



Работать без пыли — это просто.

Аккумулятор Bluetooth® автоматически запускает пылеудаляющий аппарат при включении инструмента. Все аккумуляторы 18 В предлагаются с технологией Bluetooth® и входят в комплект поставки многих аккумуляторных инструментов Festool.



Уникальное предложение: бесплатный гарантийный ремонт от Festool.**

Быстро, точно и первые три года абсолютно бесплатно ремонт высочайшего класса. В рамках Расширенного пакета услуг Festool наша команда профессионалов сервисной службы максимально быстро позаботится о Вашем электроинструменте и выполнит диагностику, ремонт, настройку и проверку электробезопасности. Сто процентов ремонта по цене ноль евро***.

** Бесплатный гарантийный ремонт не распространяется на повреждённые расходные материалы и оснастку, при нарушении условий эксплуатации, при повреждениях, связанных с использованием неоригинальных комплектующих, при самостоятельном ремонте и доработках, а также в случаях, когда инструмент подвергается повышенному износу.

*** Расширенный пакет услуг предоставляется для всех инструментов Festool, зарегистрированных в течение 30 дней после покупки. Пакет услуг и гарантий зависит от региона. Действующие условия гарантий можно посмотреть на www.festool.com или обратившись к торговым партнёрам Festool

**** Данный товар недоступен в Украине. Обратитесь к нашим торговым партнёрам или посетите вебсайт, чтобы узнать, имеется ли в продаже альтернативный продукт.

НОВИНКА



НОВИНКА



НОВИНКА



Комплекты электропитания Li-HighPower Compact на 4,0 А/ч		Комплекты электропитания на 5,2 А/ч		SYS3 M 187 ENG 18V
Систейнер SYS3 M 187 с 1 быстрозарядным устройством TCL 6 DUO и		Систейнер SYS3 M 187 с 1 быстрозарядным устройством TCL 6 DUO и		Пустой системнер с вкладышем: вмещает четыре аккумулятора и два зарядных устройства.
2 аккумулятора Li-HighPower Compact на 4,0 А/ч	4 аккумулятора Li-HighPower Compact на 4,0 А/ч	2 аккумулятора на 5,2 А/ч	4 аккумулятора на 5,2 А/ч	
Источник энергии. В системнере ³ : два или четыре аккумулятора. Одно зарядное устройство. Как идеальное дополнение к инструментам Festool в варианте Basic или как дополнительные аккумуляторы для мастерской и стройплощадки. Предлагается с аккумуляторами на 5,2 А/ч или с аккумуляторами Li-HighPower Compact на 4,0 А/ч. Быстрозарядное устройство TCL 6 DUO быстро возвращает аккумулятор в строй.				Масса возможностей: индивидуальное оснащение. Максимум мощности аккумулятора на 5,2 А/ч, минимум веса аккумулятора Compact или их идеальный дуэт: в «умном» вкладыше идеально размещаются все аккумуляторы и зарядные устройства Festool.
577109****	577104****	577075****	577136**** (с весны 2022 г.)	577133
260,00	424,00	293,00	491,00	71,20

* Рекомендованная цена изготовителя для розничной торговли в ЕС. Цены указаны в Евро без НДС. Цены уточняйте у торговых партнёров, так как они могут отличаться от рекомендаций изготовителя. Значения уровня шума и вибрационной нагрузки см. в руководствах по эксплуатации на www.festool.com/vibration

02 Пиление





032 Лобзики
CARVEX



034 Маятниковые лобзики
TRION

НОВИНКА



048 Погружные пилы



054 Ручные дисковые пилы



059 Системы шин-
направляющих

НОВИНКА



060 Торцовочные
пилы с протяжкой
KAPEX



066 Торцовочно-усовочная пила
SYMMETRIC



068 Монтажная дисковая пила



072 Монтажные дисковые пилы
PRECISIO



082 Цепные пилы



084 Аккумуляторный резак для
раскрытия изоляционных
материалов



086 Аккумуляторный многофунк-
циональный инструмент
VECTURO

Лёгкие, удобные. Идеальны для криволинейных пропилов — теперь и с аккумулятором Li-HighPower Compact! Лобзики CARVEX.

С лобзиком CARVEX удобно работать в любом положении. И при этом довольно быстро: 3800 ходов в минуту гарантируют непревзойдённое тяговое усилие и идеальное прохождение кривых. Кроме того его легко настроить под конкретный вид работ. Для этого у него есть разнообразная оснастка, например опорная плита для пиления под углом, циркуль для вырезания по кругу, шина-направляющая и различные подошвы.



Маятниковые лобзики CARVEX PS 420 CARVEX PSB 420

Что Вам больше нравится: эргономичная круглая ручка у CARVEX PS 420 или удобная ручка-скоба CARVEX PSB 420? Решать Вам. Ведь в остальном они ничем не отличаются.

Аккумуляторные маятниковые лобзики CARVEX PSC 420 CARVEX PSBC 420

Наши аккумуляторные варианты: аккумулятор 18 В даёт Вам независимость от электросети для комфортной и неутомительной работы.



Бесщёточный
электродвигатель
ЕС-TEC





Смена оснастки без инструмента

Обработка материалов с учётом их особенностей имеет много плюсов. Повышается точность обработки и значительно увеличивается срок службы пильных дисков и полотен. Поэтому инструменты Festool рассчитаны на быструю смену пильного полотна одной рукой. Замена опорной плиты и подошв также выполняется без инструмента.



Удобство в эксплуатации

Благодаря массе всего в 2,3 кг, удлинённому эргономичному корпусу, нескользящей рукоятке с мягкой накладкой и двустороннему переключателю (в варианте с ручкой-скобой ещё и посередине) для работы правой или левой рукой.



Выполнение пропилов точно по линии разметки

Подсветка создаёт видимость неподвижности пилки, отвод пыли и функция обдува CARVEX позволяют всегда видеть разметку.



Универсальность

Всё очень просто, даже при окружности самого малого радиуса (от 34 мм до 1,5 м) используйте циркуль для вырезания по кругу и подходящую пилку, например, S 75/4 FSG.

**Всё под рукой.
Систейнер для оснастки.**

Различные подошвы, циркуль для вырезания по кругу, опорная плита для пиления под углом или плита-адаптер, запасной противоскользящий вкладыш — для всего найдётся место в практичном системнере ZH-SYS-PS с оснасткой к электролобзику. Аккуратное хранение и мгновенная готовность к работе.

Подробнее см. на стр. 37



Проверенная классическая модель для универсального применения.

Маятниковые лобзики TRION.

Прочность и мощность в своём высшем проявлении. Запатентованная система тройного направления пилки с регулируемыми параллельными упорами позволяет выполнять точные пропилы под углом. Кроме того Вы экономите время, ведь благодаря простой, но эффективной противоскольной защите отпадает необходимость в доводочных операциях, а система FastFix позволяет заменять пилки в считанные секунды.

Маятниковый лобзик TRION PS 300

PS 300 с грибовидной рукояткой отличается превосходной управляемостью даже при работе одной рукой. Все элементы управления легко доступны в любой ситуации. Оптимальный центр тяжести оправдывает себя в любом положении.



Маятниковый лобзик TRION PSB 300

PSB 300 с ручкой-скобой унаследовал все достоинства PS 300. Теперь каждый мастер может выбрать наиболее удобный для себя способ хвата. Согласно своим личным предпочтениям.



Мощность и точность неизменны

Запатентованная система тройного направления пилки с регулируемыми параллельными упорами позволяет выполнять точные пропилы под углом. Для того чтобы сделать косой пропил, достаточно просто повернуть опорную плиту.



Быстрая смена пилки

С быстросажимной системой FastFix Вы экономите время и, следовательно, деньги. Изготовленный по технологии MIM (литье под давлением) замок и армированный волокном быстросажимный рычаг гарантируют надёжность на протяжении длительного времени.



Рез без скола

Никаких доводочных операций благодаря простой, но эффективной защите от сколов. Даже при обработке шпонируемых материалов. Принцип Festool – точность в деталях.













Технические данные	PS 420	PSB 420	PSC 420	PSBC 420	PS 300	PSB 300
Потребляемая мощность (Вт)	550	550	–	–	720	720
Напряжение аккумулятора (В)	–	–	18	18	–	–
Число рабочих ходов (об/мин)	1.500 – 3.800	1.000 – 3.800	1.500 – 3.800	1.000 – 3.800	1.000 – 2.900	1.000 – 2.900
Ступени регул. маятн. хода	4	4	4	4	4	4
Регулировка наклона (°)	–	–	–	–	0 – 45	0 – 45
Глуб. реза древес. (мм)	120	120	120	120	120	120
Глуб. реза по цветному металлу (мм)	20	20	20	20	20	20
Глуб. реза по стали (мягк.) (мм)	10	10	10	10	10	10
Батареи (А/ч)	–	–	4	4	–	–
Масса (кг)	1,9	1,9	–	–	2,4	2,4
Масса с аккумулятором (кг)	–	–	2,3	2,3	–	–

Области применения

Автономная работа в помещениях без источников электроэнергии	–	–	●	●	–	–
Вырезы под раковины или встраиваемые варочные панели	●	●	●	●	●	●
Пригоночные работы при производстве мебели, кухонь и внутренней отделке	●	●	●	●	●	●
Выпиливание окружностей и закруглений	●	●	●	●	○	○
Выпиливание пазов в соединительных планках	●	●	●	●	●	●
Поперечная распиловка	●	●	●	●	●	●
Выпиливание углублений в балках	●	●	●	●	●	●
Пропил снизу	●	●	●	●	●	○

очень хорошо подходит ●
подходит ○

Комплект поставки		Цена €*	№ для заказа
PS 420	Все модели: набор пильных полотен для лобзика: 1 шт. WOOD FINE CUT S 75/2,5 и 1 шт. WOOD UNIVERSAL S 75/4 FSG 2 шт., противоскольный вкладыш, систейнер SYS3 M 137		
	PS 420 EBQ-Plus	387,00	576175
	PS 420 EBQ-Set систейнер с оснасткой	633,80	576176
PSB 420			
	PSB 420 EBQ-Plus набор пильных полотен для лобзика: 1 шт. WOOD FINE CUT S 75/2,5 и 1 шт. WOOD UNIVERSAL S 75/4 FSG 2 шт., противоскольный вкладыш, систейнер SYS3 M 137	387,00	576186
PSC 420	Все модели: набор пильных полотен для лобзика: 1 шт. WOOD FINE CUT S 75/2,5 и 1 шт. WOOD UNIVERSAL S 75/4 FSG 2 шт., противоскольный вкладыш, систейнер SYS3 M 187		
	PSC 420 EB-Basic без аккумулятора, без зарядного устройства	345,00	576521
	PSC 420 HPC 4,0 EBI-Plus аккумулятор BP 18 Li 4,0 HPC-ASI, быстрозарядное устройство TCL 6	503,00	576525***
	PSC 420 HPC 4,0 EBI-Set аккумулятор BP 18 Li 4,0 HPC-ASI, быстрозарядное устройство TCL 6, систейнер с оснасткой	749,80	576523***
PSBC 420	Все модели: набор пильных полотен для лобзика: 1 шт. WOOD FINE CUT S 75/2,5 и 1 шт. WOOD UNIVERSAL S 75/4 FSG 2 шт., противоскольный вкладыш, систейнер SYS3 M 187		
	PSBC 420 EB-Basic без аккумулятора, без зарядного устройства	345,00	576530
	PSBC 420 HPC 4,0 EBI-Plus аккумулятор BP 18 Li 4,0 HPC-ASI, быстрозарядное устройство TCL 6	503,00	576532***
PS 300			
	PS 300 EQ-Plus набор пильных полотен для лобзика: 1 шт. WOOD FINE CUT S 75/2,5 и 1 шт. WOOD UNIVERSAL S 75/4 FSG 2 шт., противоскольный вкладыш, систейнер SYS3 M 137	312,00	576041
PSB 300			
	PSB 300 EQ-Plus набор пильных полотен для лобзика: 1 шт. WOOD FINE CUT S 75/2,5 и 1 шт. WOOD UNIVERSAL S 75/4 FSG 2 шт., противоскольный вкладыш, систейнер SYS3 M 137	312,00	576047

*** Данный товар недоступен в Украине. Обратитесь к нашим торговым партнёрам или посетите вебсайт, чтобы узнать, имеется ли в продаже альтернативный продукт.

Наша рекомендация: Приложение Festool Order.**

Скачать бесплатно
прямо сейчас

Приложение Festool Order — это отличный инструмент для профессионалов, который помогает им легко ориентироваться при поиске инструментов, оснастки и расходных материалов, составлять списки закупок и пересылать их дилеру. Функция «Избранное» намного облегчает повторные заказы сохранённой оснастки и расходных материалов. Вы можете в любой момент просматривать свои заказы и управлять ими даже в дороге, чтобы не тратить на это драгоценное рабочее время.



Подробнее см. на стр. 6

Оснастка	Цена €*	№ для заказа
 <p>Опорная плита для пиления под углом WT-PS 420 для PS(C) 400/420, PSB(C) 400/420, для пиления под углом от +45° до -45°, бесступенчатая установка угла</p>	123,00	496134
 <p>плита-адаптер ADT-PS 420 для PS(C) 400/420, PSB(C) 400/420, для использования PS на шине-направляющей, для установки в компактную модульную систему CMS, с циркулем KS-PS 400</p>	15,50	497303
<p>Циркуль Все модели: для PS(C) 400/420, PSB(C) 400/420, Ø круга от 120 мм до 3 м</p>		
 <p>KS-PS 420 включая плиту-адаптер ADT-PS 400</p>	51,40	497304
 <p>KS-PS 420 Set включая плиту-адаптер ADT-PS 420</p>	66,90	497443
<p>Подошва Все модели: для PS(C) 400/420, PSB(C) 400/420</p>		
 <p>LAS-PS 420 полимерная подошва для древесины и аналогичных материалов</p>	10,90	497297
 <p>LAS-Soft-PS 420 оптимально скользящая подошва с утолщением для древесины и аналогичных материалов</p>	10,90	497298
 <p>LAS-HGW-PS 420 долговечная текстолитовая подошва для древесины и аналогичных материалов</p>	16,30	497299
 <p>LAS-St-PS 420 для всех металлических материалов</p>	16,30	497300
 <p>LAS-STF-PS 420 для деликатных поверхностей</p>	16,30	497301
 <p>Накладка фетровая, сменная EF-LAS-STF-PS 420 для PS(C) 400/420, PSB(C) 400/420, 5 сменных фетров для подошвы StickFix LAS-STF-PS 420</p>	9,60	497444
 <p>Систейнер с оснасткой ZH-SYS-PS 420 для PS(C) 400/420, PSB(C) 400/420, 5 противоскольных вкладышей, подошва мягкая, подошва твёрдая, подошва стальная, подошва StickFix, опорная плита для пиления под углом, плита-адаптер, циркуль, фетр StickFix, системнер SYS3 M 112</p>	246,80	576789
 <p>Направляющий упор FS-PS/PSB 300 для PS 200, PS 300, PSB 300, PS 2, для применения лобзиков с системой шин-направляющих FS и FS/2</p>	15,30	490031
 <p>Параллельный упор PA-PS/PSB 300 для PS 300, PSB 300, PS 200, PS 2, макс. ширина заготовки 200 мм</p>	27,90	490119
 <p>Циркуль KS-PS/PSB 300 для PS 300, PSB 300, PS 200, PS 2, Ø диска 130 – 720 мм</p>	27,90	490118
<p>Вкладыш противоскольный Все модели: для PS 300, PSB 300, PS(C) 400/420, PSB(C) 400/420, предотвращает образование сколов</p>		
 <p>SP-PS/PSB 300/5 в упаковке 5 шт.</p>	6,90	490120
 <p>SP-PS/PSB 300/20 в упаковке 20 шт.</p>	12,80	490121
 <p>Аккумуляторы и зарядные устройства на с. 28</p>		

* Рекомендованная цена изготовителя для розничной торговли в ЕС. Цены указаны в Евро без НДС. Цены уточняйте у торговых партнёров, так как они могут отличаться от рекомендаций изготовителя.

Многообразие видов и форм для идеального пиления.

Быстрое пиление по прямой или точные криволинейные резы. В древесине, пластмассе, строительных материалах или металлах. С разведёнными или зашлифованными зубьями, с большим или малым шагом зуба, из инструментальной стали HCS или с твердосплавными вставками. Что бы Вы ни собирались пилить, в новом ассортименте пильных полотен для лобзиков Festool Вы сразу найдёте то, что нужно, с помощью доработанного обзора областей применения.

WOOD

Древесина

Высококачественное полотно из стали HCS для превосходных результатов обработки древесных материалов.

PLASTICS

Пластмассы

Полотна разработаны для наилучших результатов пиления почти всех пластиковых материалов.

METAL

Металл

Биметаллическое волнообразное полотно HCS — то, что надо для обработки алюминия и стали.

BUILDING MATERIALS

Для строительных материалов

Твердосплавные вставки максимально увеличивают ресурс даже при обработке абразивных материалов.

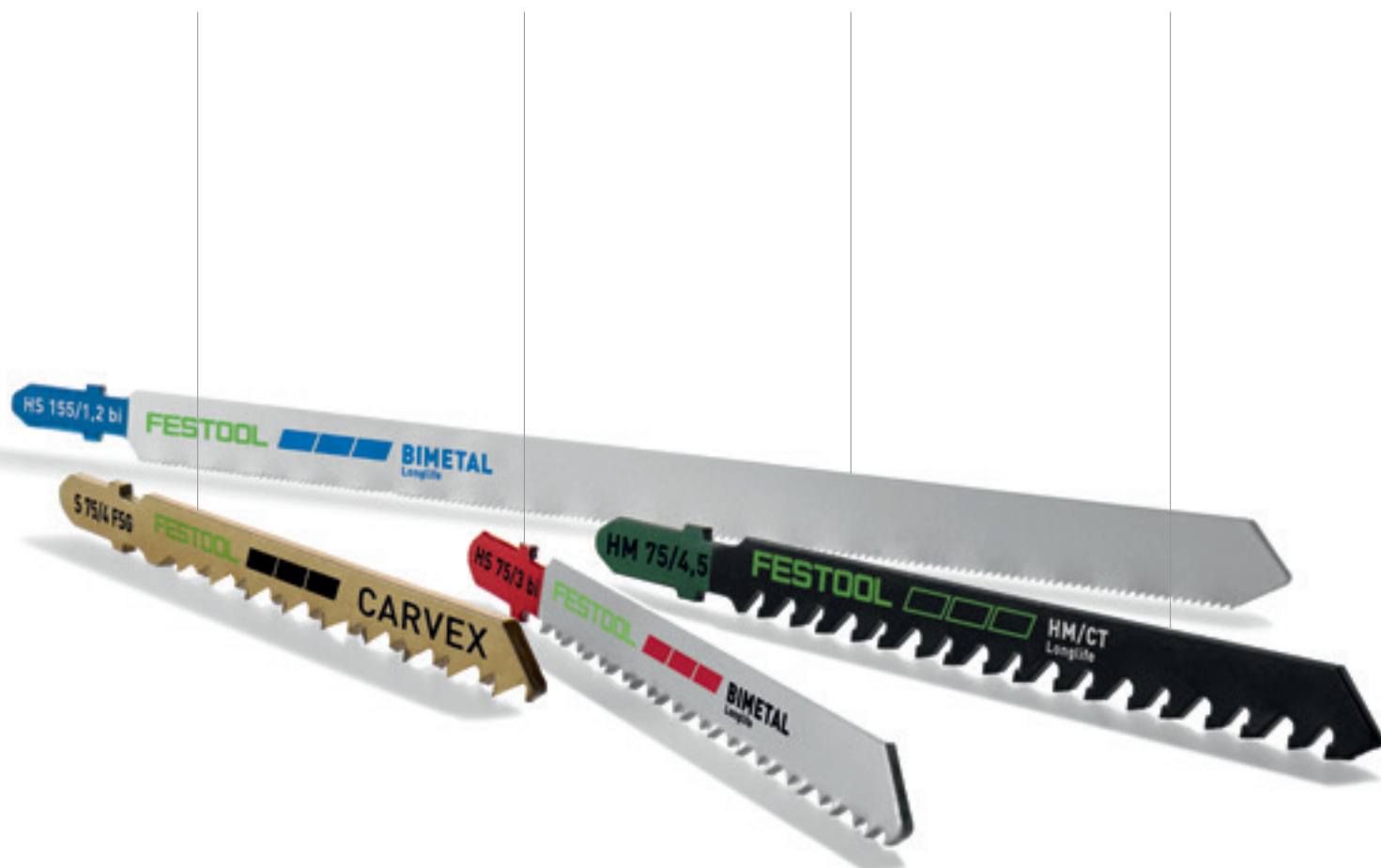

Советы по регулировке лобзиков для разного использования.

Регулировка оборотов

Высокие обороты на скорости 4–6 подходят для обработки нечувствительных к температуре, мягких материалов, например древесины. Низкие обороты 1–3 рекомендуются для обработки термочувствительных пластиков, например оргстекла или PET, а также металлов и строительных материалов для снижения пылеобразования и износа пильного полотна.

Регулировка маятникового хода

Чем больше маятниковый ход, тем легче и быстрее лобзик режет материал, правда, при этом увеличивается количество сколов. При небольшом или выключенном маятниковом ходе скорость пиления ниже, благодаря чему даже криволинейные пропилы получаются точнее и без сколов.



Материал	Пильное полотно	Применение	Рекомендуемая частота вращения	Рекомендуемый маятниковый ход
WOOD	Basic	Для быстрого распила древесины, когда не требуется высокая точность.	4-6	
	Universal	Универсальная пилка для резов под прямым углом в любых деревянных заготовках. Рекомендуется в комбинации с шиной-направляющей Festool.	4-6	
	Straight Cut	Для высокоточных резов под прямым углом благодаря очень острому углу заточки «японского зуба» — сначала древесное волокно надрезается, а затем разрезается.	4-6	Мин. для высокой точности Макс. для высокой скорости
	Curves	Для пиления по кривой — даже по очень малым радиусам.	4-6	
	Fine Cut	Для точных резов без сколов.	4-6	
PLASTICS	Solid Materials	Для сплошных пластмассовых плит или армированных пластмасс.	1-3	
	Profile	Для пластмассовых профилей, оргстекла (например Plexiglas®) и мягких пластмасс.	1-3	Выкл
	Laminate	Для ламината и меламиновых панелей (например Trespa®).	1-3	
METAL	Steel/Stainless Steel	Для обработки алюминия, цветных металлов и стали.	1-3	
	Sandwich Materials	Для многослойных материалов.	1-3	Выкл
BUILDING MATERIALS	Abrasive Materials	Для цементно-стружечных плит и гипсоволокнистых листов.	1-3	
	Ceramics	Для обработки кирпичей и керамической плитки.	1-3	Мин. для высокой точности Макс. для высокой скорости
	Insulation	Для мягких изоляционных материалов, картона и полистирола.	1-3	

02 Пиление

Шаг, форма зуба и материал



Разведённые зубья для быстрого пропила



Конически заточенные зубья для чистого пропила



Инструментальная сталь HCS: стандартное качество для всех видов древесины



Биметалл HS: стойкость к высоким температурам и долгий срок службы

Особенности продукции



Твёрдый сплав: стойкость к высоким температурам и долгий срок службы















Тонкая напылка из твёрдого сплава HM



Пилки с мелким и крупным зубом. Железное правило: минимум три зуба должны сцепляться с материалом



Волнообразная режущая кромка, зубья фрезерованы

Basic	Прямые резы	Криволинейные резы	Резы под прямым углом	Чистый рез без сколов	Рабочая длина	Шаг зуба
 S 75/4/5	○	○			75 мм	4 мм
S 75/4/25	○	○			75 мм	4 мм
S 75/4/100	○	○			75 мм	4 мм
 S 105/4/5	○	○			105 мм	4 мм
Universal						
 S 75/4 FSG/5	○	○	●		75 мм	4 мм
S 75/4 FSG/20	○	○	●		75 мм	4 мм
 S 105/4 FSG/5	○	○	●		105 мм	4 мм
S 105/4 FSG/20	○	○	●		105 мм	4 мм
 S 145/4 FSG/5	○	○	●		145 мм	4 мм
Straight Cut						
 S 75/2,8/5	●		●	○	75 мм	2,8 мм
S 75/2,8/20	●		●	○	75 мм	2,8 мм
 S 105/2,8/5	●		●	○	105 мм	2,8 мм
S 105/2,8/20	●		●	○	105 мм	2,8 мм
 S 145/2,8/5	●		●	○	145 мм	2,8 мм
Curves						
 S 75/1,4 K/5		○		○	75 мм	1,4 мм
 S 75/4 K/5		●			75 мм	4 мм
S 75/4 K/20		●			75 мм	4 мм
Fine Cut						
 S 75/2,5/5	●			●	75 мм	2,5 мм
S 75/2,5/25	●			●	75 мм	2,5 мм
 S 75/2,5 R/5	●			●	75 мм	2,5 мм

(с обратным зубом)

Иконка	Макс. толщина заготовки	В упаковке	Цена €* № для заказа	Материалы								
				Массив древесины	ДСП / столярные плиты без шпона фанера	Ламинированные ДСП, столярные фанерованные плиты	Меламиновые плиты (Hespa®, Resopal®), ламинат	Пластмасса, усиленная волокном, стеклопластик	мягкие пластмассы, ПВХ	Сплошные пластмассовые плиты, оргстекло (Plexiglas®)	Пластмассовые профили, оргстекло (Plexiglas®)	
	30 мм	5 шт.	9,90 204305	●	●	●						
	30 мм	25 шт.	38,30 204306	●	●	●						
	30 мм	100 шт.	133,60 204346	●	●	●						
	60 мм	5 шт.	15,70 204315	●	●	●						
	30 мм	5 шт.	21,40 204316	●	●	●						
	30 мм	20 шт.	71,90 204317	●	●	●						
	60 мм	5 шт.	28,40 204327	●	●	●						
	60 мм	20 шт.	92,30 204332	●	●	●						
	100 мм	5 шт.	33,00 204335	●	●	●						
	30 мм	5 шт.	17,60 204260	●	●	●						
	30 мм	20 шт.	59,40 204261	●	●	●						
	60 мм	5 шт.	23,70 204262	●	●	●						
	60 мм	20 шт.	78,30 204263	●	●	●						
	100 мм	5 шт.	27,60 204264	●	●	●						
	10 мм	5 шт.	12,50 204267	●	●	●						
	30 мм	5 шт.	13,30 204265	●	●	●						
	30 мм	20 шт.	44,50 204266	●	●	●						
	30 мм	5 шт.	14,10 204256	●	○	●				○	○	
	30 мм	25 шт.	57,40 204257	●	○	●				○	○	
	30 мм	5 шт.	14,30 204259	●	○	●				○	○	

очень хорошо подходит ●
подходит ○

* Рекомендованная цена изготовителя для розничной торговли в ЕС. Цены указаны в Евро без НДС. Цены уточняйте у торговых партнёров, так как они могут отличаться от рекомендаций изготовителя.

02 Пиление

Шаг, форма зуба и материал



Разведённые зубья для быстрого пропила



Конически заточенные зубья для чистого пропила



Инструментальная сталь HCS: стандартное качество для всех видов древесины



Биметалл HS: стойкость к высоким температурам и долгий срок службы

Особенности продукции



Твёрдый сплав: стойкость к высоким температурам и долгий срок службы



Тонкая напайка из твёрдого сплава HM



Пилки с мелким и крупным зубом. Железное правило: минимум три зуба должны сцепляться с материалом



Волнообразная режущая кромка, зубья фрезерованы

Solid Materials		Прямыерезы	Криволинейныерезы	Резы под прямым углом	Чистыйрез без сколов	Рабочая длина	Шагзуба
PLASTICS	 HS 75/3 BI/5	○	○			75 мм	3 мм
	Profile						
	 S 75/1,5/5	○	○			75 мм	1,5 мм
	Laminate						
	 HM 90/3,3	●				90 мм	3,3 мм
METAL	Steel / Stainless Steel						
	 HS 75/1,2 BI/5	●				75 мм	1,2 мм
	 HS 75/1,2 BI/20	●				75 мм	1,2 мм
	 HS 105/1 BI/5	●				105 мм	1 мм
	Sandwich Materials						
	 HS 155/1,2 BI/5	●				155 мм	1,2 мм
BUILDING MATERIALS	ABRASIVE MATERIALS						
	 HM 75/4,5	○	●			75 мм	4,5 мм
	Ceramics						
	 R 54 G Riff	○	○				54 мм
	Insulation						
	 S 155/W/3	○	○				155 мм
	Ассортимент пилок для лобзика Wood						
	 STS-Sort/25 W						75 мм
	 CARVER						
							
							

Содержание:

5 x Wood Basic: S 75/4
 5 x Wood Universal S 75/4 FSG
 5 x Wood Straight Cut S 75/2,8
 5 x Wood Curves S 75/4 K
 5 x Wood Fine Cut S 75/2,5

Для точного и чистого пиления.

Погружные пилы TS 55 F, TSC 55 K и TS 75.



Превосходные результаты работы

Для пропилов без сколов используйте шину-направляющую. Фиксируемая с помощью регулируемых направляющих упоров пила перемещается по шине практически без зазора.



Работа без пыли

Муфта CLEANTEC с байонетным замком обеспечивает надёжное крепление всасывающего шланга на инструменте, благодаря чему пылеудаляющий аппарат Festool отводит опилки там, где они образуются. Для чистой работы без вреда для здоровья.



Идеальные вырезы

Например в кухонных столешницах, пропилы следует выполнять точно по разметке. Прозрачное смотровое окошко обеспечивает оптимальный обзор конца разметки, например в углах.

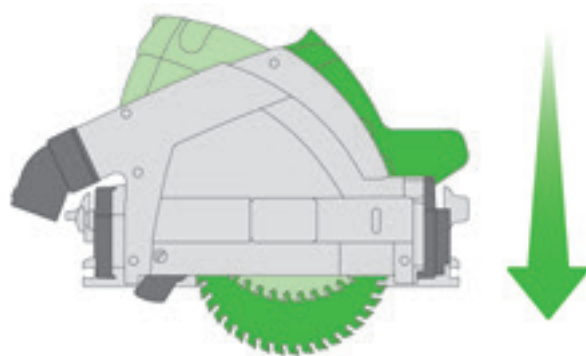

Принцип работы погружных пил

Пильный диск погружается в материал на предустановленную глубину. После выполнения пропила он полностью задвигается в корпус.

Быстрое и точное торцевание.

Дисковые пилы НК 55, НКС 55 и НК 85.



Быстрые пропилы под заданным углом

Один щелчок — и готово. Дисковые пилы легко соединяются с торцовочной шиной FSK. Так, всего в несколько приёмов возникает мобильная и лёгкая в использовании система для простой поперечной распиловки досок, реек и других погонажных изделий.



Специалист широкого профиля

Поперечная распиловка массива древесины, столярные работы, распил половиц, бруса или досок не составят особого труда при работе дисковыми пилами Festool в комбинации с торцовочной шиной, шиной-направляющей, параллельным упором или без них.

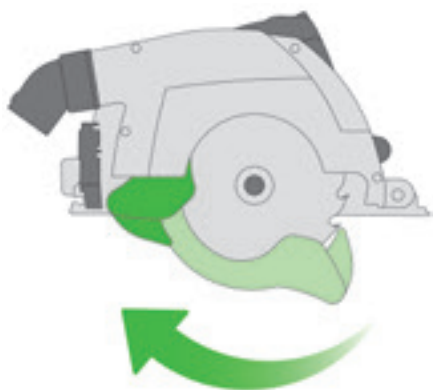

Принцип работы дисковых пил

Пильный диск настроен на заданную глубину реза. Он закрыт маятниковым кожухом, который защищает руки мастера, заготовку и сам пильный диск.



Больше свободы

Повышение мобильности в деревянном строительстве: аккумуляторная дисковая пила с торцовочной шиной FSK наглядно демонстрирует, что можно сделать современной пилой — без розетки и кабеля.

Опасная отдача в прошлом! Технология KickbackStop.

Festool внёс основательное улучшение в свои аккумуляторные погружные пилы TSC 55 K нового поколения и новую аккумуляторную дрель-шуруповёрт QUADRIVE, оснастив их интеллектуальной функцией KickbackStop. Теперь специальный датчик мгновенно распознаёт заклинивание рабочего инструмента и за доли секунды останавливает двигатель. Благодаря этому новшеству сводится к минимуму опасность травмирования.





Мощность плюс безопасность.

Электронное устройство KickbackStop уменьшает риск выворачивания запястья при неожиданном заклинивании патрона дрели-шуруповёрта и повышает безопасность условий труда. Чувствительный элемент электронного блока постоянно отслеживает скорость вращательного движения и угол поворота рабочего инструмента. В случае блокировки система рабочего инструмента предотвращает критические ситуации.

>> Страница 188



Наше техническое чудо. Теперь с уникальной функцией KickbackStop.

В процессе работы пилой TSC 55 K контактный сканер поверхности KickbackStop находится на шине-направляющей или на обрабатываемой заготовке. Если при погружении в заготовку или при пилении возникает отдача, сканер KickbackStop мгновенно распознаёт её и сразу срабатывает тормоз пильного диска. Пила прекращает двигаться назад в сторону мастера, благодаря чему снижается риск травмирования.

>> Страница 48



Онлайн

Для знатоков техники

Видеоролик о технологии KickbackStop см. на <https://www.festool.com/kickbackstop>

Наши технические шедевры стали ещё лучше

Погружные пилы с глубиной пропила 55 мм.

Миллионы пил не могут врать: с давних времён наши погружные пилы покоряют своими абсолютно точными резами, высочайшей мощностью и невероятно долгим сроком службы. Их надёжность осталась на привычном уровне, а скорость работы значительно увеличилась: теперь они в два раза быстрее. Кроме того пильные диски нового поколения гарантируют отличное качество реза при максимальной производительности пиления.

НОВИНКА



Погружная пила TS 55 F

Вариант с питанием от сети. Высокая мощность, невероятно долгий срок службы и абсолютная точность врезных пропилов в заготовках толщиной до 55 мм.

Аккумуляторная погружная пила TSC 55 K

Лучшая аккумуляторная погружная пила стала ещё безопаснее: уникальная технология KickbackStop не только защищает заготовку, но и снижает опасность травмирования.

НОВИНКА



Бесщёточный
электродвигатель
EC-TEC





Повышенная безопасность, повышенный комфорт

Подпружиненный направляющий клин выступает перед пильным диском, устраняя заклинивание и облегчая повторную установку в уже выполненных пропилах.

Превосходныерезы для сокращения доводочных работ

Благодаря сменному противоскольному вкладышу и шиненарправляющей рез получается практически без сколов с обеих сторон.



Отличные результаты

Параметры пильных дисков разработаны специально для наших погружных пил, а именно уменьшенная ширина пропила, разные формы зубьев, твёрдый сплав для повышения производительности реза и увеличенный ресурс. Все они вместе взятые гарантирует неизменно превосходное качество реза.

Аккумуляторная погружная пила. С уникальной технологией KickbackStop.

Встроенная функция KickbackStop снижает опасность травмирования при отдаче в процессе пиления или погружения диска в заготовку. Она останавливает мгновенно пильный диск TSC 55 K. После срабатывания функции пила сразу готова к работе без замены деталей и дополнительных расходов.



Подробнее о технологии KickbackStop см. на с. 46

Уникальна не только глубиной реза.

Погружная пила с глубиной пропила 75 мм.

Следуя одной линии. С точностью до миллиметра и без сколов. Нужная мощность для каждого материала, лёгкие и простые в обращении. Двигатель на трёх опорах и ММС-электроника для максимального срока службы. TS 75 объединяет мощность и удобство в работе в одном компактном устройстве.

Погружная пила TS 75

Точные врезные пропилы
в заготовках толщиной до 75 мм.



Высочайшее качество реза

Для получения превосходных результатов работы: для пропилов без сколов используйте шину-направляющую. Фиксируемая с помощью регулируемых направляющих упоров TS 75 перемещается по шине практически без зазора.



Безопасное и чистое врезание

Расклинивающий нож подпружинен и автоматически опускается в пропил при пилении заготовок. После погружения пилы, расклинивающий нож возвращается в пропил и препятствует защемлению пильного диска, таким образом он постоянно находится на пиле и заботится о безопасности Вашей работы.

















Технические данные	TS 55 F	TSC 55 K	TS 75
Потребляемая мощность (Вт)	1.200	–	1.600
Напряжение аккумулятора (В)	–	18/36	–
Число оборотов холостого хода (об/мин)	2.000 – 5.800	2.650 – 3.800/5.200	1.350 – 4.400
Диаметр пильного диска (мм)	160	160	210
Диапазон угла (°)	–1 – 47	–1 – 47	0 – 47
Глуб. реза (мм)	0 – 55	0 – 55	0 – 75
Глуб. реза при 45° (мм)	43	43	55
Ø разъёма пылеудаления (мм)	27/36	27/36	27/36
Батареи (А/ч)	–	5,2	–
Масса (кг)	4,5	–	6,2
Масса 1x18 В/2x18 В (кг)	–	4,6/5,3	–

Области применения

Вырезы в кухонных столешницах	●	●	●
Торцовка дверей	●	●	●
Резание древесно-стружечных плит	●	●	●
Распиловка наружных дверей до 75 мм	○	○	●
Проёмы для вставки стекол	●	●	●
Выпиливание повреждённой части старого пола	●	●	●
Распил фанерованных и покрытых пластиком плит	●	●	●
Торцевание и поперечная распиловка бруса	○	○	●

очень хорошо подходит ●
подходит ○

Комплект поставки		Цена €*	№ для заказа
TS 55 F	Все модели: пильный диск WOOD FINE CUT HW 160x1,8x20 WD42, противоскольный вкладыш, смотровое окошко, ключ-шестигранник SW 5, сисстейнер SYS3 M 337		
	TS 55 FEBQ-Plus	491,00	576703
	TS 55 FEBQ-Plus-FS шина-направляющая FS 1400/2	585,70	577010
TSC 55 K	Все модели: пильный диск WOOD FINE CUT HW 160x1,8x20 WD42, противоскольный вкладыш, смотровое окошко, мешок-пылесборник, ключ-шестигранник SW 5, сисстейнер SYS3 M 437		
	TSC 55 KEB-Basic без аккумулятора, без зарядного устройства	519,00	576712
	TSC 55 5,2 KEBI-Plus/XL Аккумулятор BP 18 Li 5,2 ASI 2 шт., быстрозарядное устройство TCL 6 2 шт.	799,00	576714**
	TSC 55 5,2 KEBI-Plus/XL-FS Аккумулятор BP 18 Li 5,2 ASI 2 шт., быстрозарядное устройство TCL 6 2 шт., шина-направляющая FS 1400/2	893,70	577006**
TS 75	Все модели: пильный диск WOOD UNIVERSAL HW 210x2,4x30 W36, упор обратный FS-RSP, противоскольный вкладыш, ключ-шестигранник SW 5, сисстейнер SYS 5 TL		
	TS 75 EBQ-Plus	728,00	561436
	TS 75 EBQ-Plus-FS шина-направляющая FS 1400/2	822,70	561512

Оснастка	Цена €*	№ для заказа
<p>Параллельный упор Все модели: двусторонний параллельный упор, также может использоваться в качестве расширителя стола, макс. ширина заготовки 100 мм</p>		
 <p>PA-TS 55 для TS 55, TS 55 R, TS 55 F, TSC 55, TSC 55 K</p>	48,10	491469
 <p>PA-TS 75 для TS 75</p>	55,00	492243
 <p>Защитная накладка ABSA-TS 55 для TS 55, TS 55 R, TS 55 F, TSC 55, TSC 55 K, также может использоваться в качестве упора для обработки торцов потолочных конструкций близко к стене, кожух для лучшего удаления пыли, ширина теневого стыка TS 55 15 – 46 мм</p>	47,60	491750
<p>Вкладыш противоскольный Все модели: может использоваться как совместно с шиной-направляющей так и без нее, для пропила без сколов справа от пильного диска, в упаковке 5 шт.</p>		
 <p>SP-TS 55 R/5 для TS 55 R, TS 55 F, TSC 55, TSC 55 K</p>	14,40	499011
 <p>SP-TS 55/5 для TS 55, TS 75</p>	14,40	491473
 <p>Ограничитель отдачи FS-RSP для TS 55, TS 55 R, TS 55 F, TSC 55, TSC 55 K, TS 75, НКК 55, НК 55, ATF 55, AP 55, AT 65, AP 65, AP 85, может также использоваться в качестве ограничителя, служит в качестве заднего и переднего упора на шине-направляющей FS/2</p>	16,80	491582
<p>Шины-направляющие на с. 59</p>		
<p>Аккумуляторы и зарядные устройства на с. 28</p>		
 <p>Мешок для опилок SB-TSC для TSC 55, TSC 55 K, НКК 55, складывается для компактного размещения при транспортировке, для любых древесных материалов, с затвором</p>	34,70	500393
 <p>Пильные диски на с. 76</p>		

Процесс пиления стал ещё лучше. С системным подходом.

То, что покоряет в отдельном инструменте, восхищает в системе. Будь то шина-направляющая, малка-угломер, параллельный упор, многофункциональный стол или простое подключение к системе пылеудаления. Всё идеально подходит друг к другу и повышает эффективность работы.

Подробнее см. на стр. 316



* Рекомендованная цена изготовителя для розничной торговли в ЕС. Цены указаны в Евро без НДС. Цены уточняйте у торговых партнёров, так как они могут отличаться от рекомендаций изготовителя.

Универсальный инструмент для плотницких работ — теперь и с аккумулятором.

Дисковые пилы с глубиной пропила 55 мм.

Система для торцевания объединяет точность и эффективность с высоким удобством использования, улучшенной эргономичностью и простым обращением. Такие опции, как настройка глубины реза с функцией врезания, дистанционное управление маятниковым кожухом, направляющий клин и система FastFix для простой смены пильного диска гарантируют Вам лучшие условия работы. А торцовочная шина FSK — точно воспроизводимые резы.

Дисковая пила НК 55

Вариант с питанием от сети.
Продольные и поперечные резы в заготовках толщиной до 55 мм. Двигатель мощностью 1200 Вт с электронным управлением обеспечивает постоянную производительность пиления.



Бесщёточный
электродвигатель
ЕС-ТЕС

Аккумуляторная дисковая пила НК 55

Мобильность и независимость в любом положении благодаря комбинации бесщёточного электродвигателя ЕС-ТЕС и высокопроизводительного литий-ионного аккумулятора 18 В. Продольные и поперечные резы в заготовках толщиной до 55 мм.





Высокая воспроизводимость
Быстрое торцевание под заданным углом с помощью торцовочной шины FSK.



Расклинивающий нож для повышения безопасности
Расклинивающий нож подпружинен и автоматически заходит с пилой при пилении. После погружения пилы расклинивающий нож опускается в пропил за пильным диском и препятствует его защемлению. Таким образом он постоянно находится на пиле и заботится о безопасности Вашей работы.



Дистанционное управление маятниковым кожухом

Для улучшения обзора и плавного захода пильного диска в материал подвижный маятниковый кожух можно сдвигать клавишей к задней части основания. Ваши руки будут оставаться при этом на безопасном расстоянии от пильного диска.



Линия разметки – линия реза
Высокоточная работа даже при выполнении косых пропилов под углом до 50°. При пилении в комбинации с шиной-направляющей или торцовочной шиной линия разметки всегда совпадает с кромкой реза — даже при раскросе под углом.

Высокая воспроизводимость. Торцовочная шина FSK.

НК 55, НКС 55 и НК 85 легко компонуются с торцовочной шиной FSK, предлагаемой в трёх исполнениях различной длины. В два счёта возникает мобильная, легко управляемая система для точного торцевания под заданным углом.

Подробнее см. на стр. 59

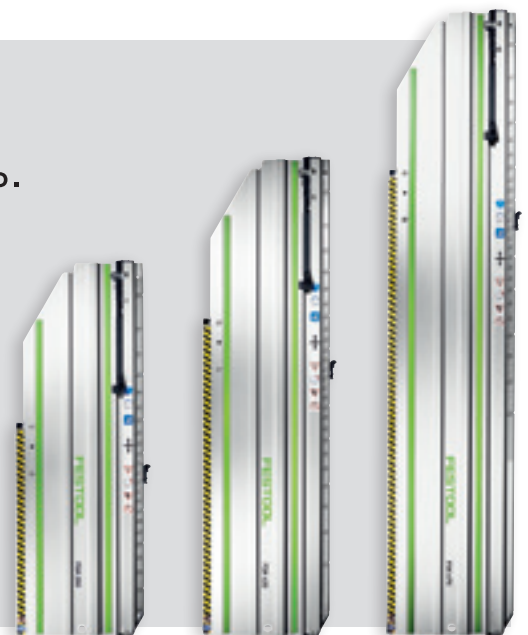

Мастер-универсал для плотницких работ. Дисковая пила с глубиной пропила 85 мм.

Поперечная распиловка массива древесины, столярные работы, распил половиц, бруса или досок, нарезание шипов или раскрой плитного материала любого вида — надёжная НК 85 мощностью 1900 Вт с множеством комплектующих и уникальной оснасткой гарантирует высокую производительность и удобство в работе. Уверенное ведение инструмента благодаря регулировке глубины реза с функцией погружного пиления, дистанционному управлению маятниковым кожухом и направляющему клину.



Дисковая пила НК 85

Мощная дисковая пила
с глубиной пропила 85 мм.



Из дисковой пилы — фрезер для выборки пазов

Комплект переоснащения с переставляемой пазорезной головкой превращает пилу НК 85 во фрезер для выборки поперечных и продольных пазов шириной 16—25 мм и глубиной 0—35 мм.











Линия разметки – линия реза

Высокоточная работа даже при выполнении косых пропилов под углом до 60°. При пилении в комбинации с шиной-направляющей или торцовочной шиной линия разметки всегда совпадает с кромкой реза — даже при раскрое под углом.



Технические данные	HK 55	HKC 55	HK 85
Потребляемая мощность (Вт)	1.200	–	1.900
Напряжение аккумулятора (В)	–	18	–
Число оборотов холостого хода (об/мин)	2.000 – 5.400	4.500	3.500
Диаметр пильного диска (мм)	160	160	230
Диапазон угла (°)	0 – 50	0 – 50	0 – 60
Глуб. реза 0°; 90° (мм)	0 – 55	0 – 55	0 – 86
Глуб. реза при 45°/50° (мм)	42/38	42/38	–
Глуб. реза 45°/60° (мм)	–	–	62/47
Ø разёма пылеудаления (мм)	27/36	27/36	27/36
Батареи (А/ч)	–	5,2	–
Масса (кг)	4,4	–	6,8
Масса с аккумулятором (кг)	–	4,1	–

Комплект поставки	Цена €*	№ для заказа
HK 55 Все модели: пильный диск WOOD STANDARD HW 160x1,8x20 W18, ключ-шестигранник SW 5, систейнер SYS3 M 337		
 HK 55 EBQ-Plus	375,00	576121
 HK 55 EBQ-Plus-FS шина-направляющая FS 1400/2	469,70	576126
 HK 55 EBQ-Plus-FSK 420 торцовочная шина FSK 420	544,90	576131
HKC 55 Все модели: пильный диск WOOD STANDARD HW 160x1,8x20 W18, ключ-шестигранник SW 5, систейнер SYS3 M 337		
 HKC 55 EB-Basic без аккумулятора, без зарядного устройства	366,00	576163
 HKC 55 5,2 EBI-Plus-SCA Аккумулятор BP 18 Li 5,2 ASI 2 шт., быстрозарядное устройство SCA 8	656,00	576165**
 HKC 55 5,2 EBI-Set-FSK 420 Аккумулятор BP 18 Li 5,2 ASI 2 шт., быстрозарядное устройство SCA 8, торцовочная шина FSK 420	825,90	576169**
HK 85 Все модели: пильный диск WOOD STANDARD HW 230x2,5x30 W24, параллельный упор, ключ-шестигранник SW 5, систейнер SYS3 M 437		
 HK 85 EB-Plus	629,00	576147
 HK 85 EB-Plus-FS шина-направляющая FS 1400/2	723,70	576138













** Данный товар недоступен в Украине. Обратитесь к нашим торговым партнёрам или посетите вебсайт, чтобы узнать, имеется ли в продаже альтернативный продукт.

* Рекомендованная цена изготовителя для розничной торговли в ЕС. Цены указаны в Евро без НДС.
Цены уточняйте у торговых партнёров, так как они могут отличаться от рекомендаций изготовителя.
Значения уровня шума и вибрационной нагрузки см. в руководствах по эксплуатации на www.festool.com/vibration

02 Пиление

Области применения	НК 55	НКС 55	НК 85
Опиливание обрешётки крыши	●	●	-
Распил досок	●	●	○
Раскрой щитового материала	●	●	○
Вырезание шипов на балках	●	●	●
Распил балок	-	-	●
Суживание бруса и стропил	-	-	●
Раскрой многослойных панелей	-	-	●

очень хорошо подходит ●
подходит ○

Оснастка	Цена €*	№ для заказа
Торцовочная шина Все модели: для НКС 55, НК 55, НК 85, винтовая струбцина FSZ 120		
 FSK 250 длина пропила 250 мм, диапазон угла -45 – +60°, масса 0,98 кг	147,20	769941
 FSK 420 длина пропила 420 мм, диапазон угла -60 – +60°, масса 1,26 кг	169,90	769942
 FSK 670 длина пропила 670 мм, диапазон угла -60 – +60°, масса 1,63 кг	192,50	769943
Сумка-чехол Все модели: сумка для транспортировки с наплечным ремнем		
 FSK420-BAG для FSK 250, FSK 420	55,60	200160
 FSK670-BAG для FSK 670	66,90	200161
 Ограничитель отдачи FS-RSP для TS 55, TS 55 R, TS 55 F, TSC 55, TSC 55 K, TS 75, НКС 55, НК 55, ATF 55, AP 55, AT 65, AP 65, AP 85, может также использоваться в качестве ограничителя, служит в качестве заднего и переднего упора на шине-направляющей FS/2	16,80	491582
Параллельный упор		
 PA-НКС 55 для НКС 55, НК 55, также может использоваться в качестве расширителя стола, двусторонний параллельный упор	46,50	576912
 PA-НК 85 для НК 85, также может использоваться в качестве расширителя стола, двусторонний параллельный упор	54,40	576911
 PA-A-НК 85 для НК 85, двусторонний направляющий параллельный упор	88,40	574670
 Приспособление для фрезерования пазов VN-НК85 130X16-25 для НК 85, для фрезерования поперечных и продольных пазов; глубина фрезерования 0–35 мм и регулируемая ширина фрезерования 16–25 мм, сменные ножи HW-WP 14x14x2, переставляемая пазорезная головка Ø 130 x 16–25 мм, защитный кожух (неподвижный), защитный кожух (подвижный), зажимной фланец, контрфланец, распорные шайбы, систейнер SYS3 M 137, Ø разъёма пылеудаления 36 мм, масса 0,9 кг	531,80	576803
 Сменные ножи HW-WP 14x14x2/12 для пазорезной головки НК 85, размеры (Д x Ш x В) 14 x 14 x 2 мм, в упаковке 12 шт.	65,90	574671
Шины-направляющие на с. 59		
Аккумуляторы и зарядные устройства на с. 28		
 Мешок для опилок SB-TSC для TSC 55, TSC 55 K, НКС 55, складывается для компактного размещения при транспортировке, для любых древесных материалов, с затвором	34,70	500393
Пильные диски на с. 76		

Шина-направляющая FS.

Уверенное движение инструмента как по линейке.

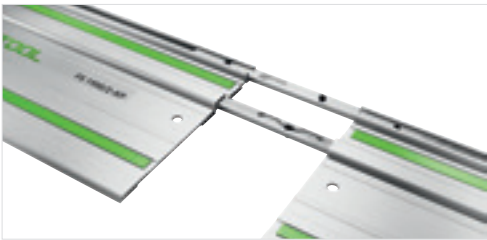

Удобно соединять

Самовыравнивающийся соединитель предназначен для быстрой и удобной состыковки шин-направляющих с целью выполнения длинных прямых резов.



Без сколов

Резиновая накладка прямо на разметку препятствует образованию сколов кромок даже при пилении под углом.



НОВИНКА

Точность каждого угла

Угловой упор для шины-направляющей — для быстрых и точных резов под углом. Повторная настройка угла от -60° до $+60^\circ$ с высокой точностью.

Торцовочная шина FSK.

Быстрое торцевание по направляющей под заданным углом.



Система упоров

Неподвижный палец и регулируемый упор обеспечивают точно воспроизводимые угловые пропилы в диапазоне от -60° до $+60^\circ$. Для упрощения работы на шине предусмотрена возможность установки фиксированных углов.



Быстродействующий затвор

Дисковые пилы одним движением руки соединяются с торцовочной шиной и так же просто отсоединяются, когда Вы хотите пилить без направляющей.



Функция возврата в исходное положение

Для удобства работы торцовочная шина оснащена ограничителем и встроенной резиновой тягой, которая автоматически возвращает пилу в исходное положение.

Точные результаты, разнообразие применений и мобильность – идеальное сочетание.

Компактная торцовочная пила с протяжкой KAPEX с глубиной реза 60 мм.

На торцовочных пилах с протяжкой KAPEX KS 60 и KSC 60 можно выполнять огромное количество операций под углом поворота основания до 60 градусов в обе стороны и под углом наклона до 47 градусов тоже в обе стороны. При этом система протяжки диска по двум направляющим на подшипниках обеспечивает ведение пильного диска без качания и рывков: в результатерезы получаются идеально ровными и точными.



Торцовочная пила с протяжкой KAPEX KS 60



Избавилась от всего, что не нужно для работы. Например, от лишнего веса. Зато получила эргономично расположенные рукоятки для переноски, бухту для кабеля и фиксатор для транспортировки.

Аккумуляторная торцовочная пила с протяжкой KAPEX KSC 60

На максимальной мощности с питанием от аккумуляторов: бесщёточный электродвигатель EC-TEC в комбинации с системой из двух аккумуляторов работает практически неограниченное время.

НОВИНКА



Бесщёточный электродвигатель EC-TEC



Высочайшая точность

Система протяжки диска по двум направляющим на шарикоподшипниках от Festool обеспечивает уверенное и плавное ведение пильного диска без качания и рывков, в результате чегорезы получаются идеально точными.



Хороший обзор разметки

Яркое светодиодное освещение отбрасывает на заготовку тень от пильного диска в виде точной линии, которую можно использовать в качестве разметки для пиления.



Безграничная мобильность

Эргономично расположенные ручки для переноски, кронштейн для кабеля и фиксатор для транспортировки. Небольшой вес и абсолютно компактная конструкция благодаря направляющим штангам, не выступающим за корпус.



Максимальная мощность, практически бесконечный ресурс

Комбинация из бесщёточного электродвигателя EC-TEC и системы из двух аккумуляторов (2 x 18 В) выводит новую KSC 60 на уровень мощности сетевого инструмента, но при этом Вы по-прежнему полностью мобильны.

Разумная оснастка. Экономит время, исключает ошибки.

Малка-угломер для быстрого измерения внутренних и наружных углов и простого и точного перенесения размеров.

Подробнее см. на стр. 65

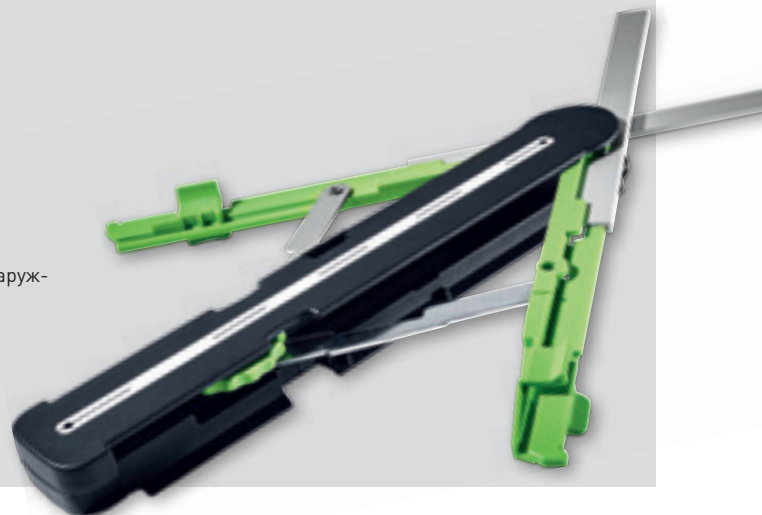

Качество премиум до мельчайших деталей. Торцовочная пила с протяжкой КАРЕХ с глубиной реза до 120 мм.

Компактная, лёгкая, удобная в управлении и исключительно функциональная машинка. Для точного выполнения работ в мастерской или по месту монтажа. Две направляющие штанги с шариковыми втулками с обеих сторон обеспечивают точный ход каретки.

Торцовочная пила с протяжкой КАРЕХ KS 120

Двухлинейный лазер для точного распила, удобно расположенный регулятор точной настройки угла пильного диска и специальное положение для торцевания реек высотой до 120 мм.



Ещё больше комфорта

KS 120 имеет регулятор для настройки угла реза с точностью до миллиметра, который удобно расположен на передней стороне инструмента, как и все важные органы управления.



Качество премиум до мельчайших деталей.

KS 120 оснащена двухлинейным лазером для точной разметки линии распила.

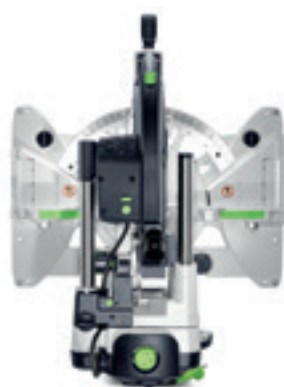

Особо прочная конструкция и надёжные направляющие

Система протяжки диска по двум направляющим Festool гарантирует надёжное и плавное ведение пильного полотна с высочайшей точностью.



Технические данные	KS 60	KSC 60	KS 120
Потребляемая мощность (Вт)	1.200	–	1.600
Напряжение аккумулятора (В)	–	18/36	–
Число оборотов холостого хода (об/мин)	1.300 – 3.500	1.300 – 1.800/3.500	1.400 – 3.400
Диаметр пильного диска (мм)	216	216	260
Глуб. реза 90°/90° (мм)	305 x 60	305 x 60	305 x 88
Глуб. реза 45°/90° (мм)	215 x 60	215 x 60	215 x 88
Спец. глубина пропила 90°/90° (мм)	–	–	60 x 120
Глуб. реза 45°/45° (слева) (мм)	215 x 40	215 x 40	215 x 55
Диагональный пропил при 45°/90° (мм)	–	–	168
Угол наклона [°]	47/46	47/46	47/47
Угол скоса [°]	60/60	60/60	50/60
Ø разъёма пылеудаления (мм)	27/36	27/36	27/36
Батареи (А/ч)	–	5,2	–
Масса (кг)	17,8	–	23,1
Масса 1x18 В/2x18 В (кг)	–	17,1/18,5	–

Области применения

Торцевание балок и досок толщиной до 60 мм	●	●	●
Торцевание балок и бруса толщиной до 88 мм	–	–	●
Пиление панелей, ламината и планок	●	●	●
Торцевание профилей из алюминия и других металлов	●	●	●
Выпиливание пазов определённой глубины	●	●	●
Подгонка напольных и потолочных плинтусов до 120 мм	–	–	●
Отрезание плинтусов под углом 45°	○	○	○

очень хорошо подходит ●
подходит ○











С тележкой-трансформером ещё мобильнее: Подходит для всех моделей КАРЕХ.

Тележка-трансформер для всех моделей КАРЕХ быстро раскладывается до нужной высоты и создаёт эргономичные условия работы без нагрузки на спину. Дополнительные торцовочные упоры и консоль позволяют выполнять точные пропилы длиной до 2,4 м.

Подробнее см. на стр. 64











02 Пиление





Комплект поставки		Цена €*	№ для заказа
KS 60	Все модели: пильный диск WOOD UNIVERSAL HW 216x2,3x30 W36, винтовая струбцина FSZ 120, ключ-шестигранник SW 6		
	KS 60 E	696,00	561683
	KS 60 E-Set блок освещения, малка-угломер, проставки для увеличения высоты стола KS 60	806,00	561728
	KS 60 E-UG-Set/XL блок освещения, малка-угломер, проставки для увеличения высоты стола KS 60, торцовочный упор, торцовочный упор KA-UG-KS R/L	1.654,90	574789
KSC 60	Все модели: пильный диск WOOD UNIVERSAL HW 216x2,3x30 W36, винтовая струбцина FSZ 120, блок освещения, малка-угломер, проставки для увеличения высоты стола KS 60, мешок-пылесборник, ключ-шестигранник SW 6		
	KSC 60 EB-Basic	850,00	576847
	KSC 60 EB 5,2 I-Plus комплект электропитания SYS 18V 2x5,2/TCL 6 DUO	1.143,00	577174**
	KSC 60 EB 5,2 I-UG-Set комплект электропитания SYS 18V 2x5,2/TCL 6 DUO, торцовочный упор, торцовочный упор KA-UG-KS R/L	1.992,00	577178**
KS 120	Все модели: пильный диск WOOD UNIVERSAL HW 260x2,5x30 W60, малка-угломер, зажим заготовки, ключ-шестигранник SW 6		
	KS 120 REB	1.348,00	575302
	KS 120 REB-Set-UG торцовочный упор, торцовочный упор KA-UG-R/L, упорная пластина, телескопич. вставка со шкалой, откидная ножка	2.196,90	575313
	KS 120 REB-Set-MFT многофункциональный стол MFT KAPEX, угловой упор AB-KA-UG, торцовочный упор KA-UG-R/L, зажимной комплект, упорная пластина, телескопич. вставка со шкалой, откидная ножка	2.317,50	576663
Оснастка для торцовочной пилы с протяжкой KS 60 и KSC 60		Цена €*	№ для заказа
	Упор-удлинитель Все модели: для KS 60, KSC 60, для использования в комбинации с подставкой Festool UG-KAPEX KS 60, упорная пластина, телескопич. вставка со шкалой, откидная ножка, измерительная шкала, длина растяжения консоли (без телеск.) 1.480 мм, макс. мерная длина 2.400 мм		
	KA-UG-KS 60-L масса 4,6 кг	233,50	201907
	KA-UG-KS 60-R масса 4,6 кг	233,50	201908
	KA-UG-KS 60-R/L в комплект входят торцовочные упоры KA-UG-L и KA-UG-R	466,50	201909
	Плита-адаптер UG-AD-KS 60 для KS 60, KSC 60, плита-адаптер и бокс для пильных дисков для крепления KS 60 на подставке UG-KAPEX KS 60	114,20	202056
Стол-трансформер Все модели: для KS 60, KSC 60, просто складывается для транспортировки, рабочая высота 900 мм			
	UG-KS 60 масса 13 кг	382,40	200129
	UG-KA-KS 60 Set (торцовочный упор KA-UG-R и KA-UG-L входят в комплект поставки), торцовочный упор, торцовочный упор KA-UG-KS R/L, масса 21 кг	848,90	202055
	Опоры дополнительные, вертикальные, комплект A-SYS-KS 60 для KS 60, KSC 60, Проставки для увеличения высоты стола KS 60 до уровня системнера SYS 1 T-LOC и Classic, высота опорной плиты=систейнер: при работе с длинными заготовками на полу их можно опирать на системнер, для дооснащения KS 60, уже входит в комплект поставки KS 60 Set	31,60	500121
	Блок освещения SL-KS 60 для KS 60, яркое светодиодное освещение для чёткого обозначения линии реза и хорошего обзора разметки, для дооснащения KS 60, уже входит в комплект поставки KS 60 Set	53,30	500120
	Мешок для опилок SB-KSC для KSC 60, обеспечивает чистый воздух на рабочем месте при максимальной свободе действий мастера	39,00	577173

* Рекомендованная цена изготовителя для розничной торговли в ЕС. Цены указаны в Евро без НДС. Цены уточняйте у торговых партнёров, так как они могут отличаться от рекомендаций изготовителя.

** Данный товар недоступен в Украине. Обратитесь к нашим торговым партнёрам или посетите вебсайт, чтобы узнать, имеется ли в продаже альтернативный продукт.

Оснастка для торцовочной пилы КАРЕХ KS 120		Цена €*	№ для заказа
Упор-удлинитель Все модели: для KS 120, KS 88, для использования в комбинации с подставкой Festool UG-КАРЕХ KS 120, измерительная шкала, упорная пластина, телескопич. вставка со шкалой, откидная ножка, длина растяжения консоли (без телеск.) 1.480 мм, макс. мерная длина 2.400 мм			
	KA-UG-KS 120-L масса 4,6 кг	233,50	497353
	KA-UG-KS 120-R масса 4,6 кг	233,50	497352
	KA-UG-KS 120-R/L в комплект входят торцовочные упоры KA-UG-L и KA-UG-R	466,50	497514
	Угловой упор AB-KA-UG/2 для KS 120, KS 88, KS 60, KSC 60, упор для установки мебельных карнизов в наклонном положении, совместим только с торцовочным упором тележки-трансформера KA-UG, в упаковке 2 шт.	98,30	203356
Стол-трансформер Все модели: для KS 120, KS 88, просто складывается для транспортировки, транспортировочные ролики, рабочая высота 900 мм			
	UG-КАРЕХ KS 120 масса 10,1 кг	382,40	497351
	UG-KA-KS 120-Set торцовочный упор, торцовочный упор KA-UG-R/L, масса 21 кг	848,90	497354

Оснастка для торцовочной пилы КАРЕХ KS 120		Цена €*	№ для заказа
	Многофункциональный стол MFT КАРЕХ для использования в качестве подставки под КАРЕХ, требуется зажимной комплект SZ-KS для фиксации, стол с перфорированной плитой и складными ножками, размеры стола 869 x 581 мм, раб. высота/со складн. ножками 180 мм, рабочая высота стола 790 мм, допустимая нагрузка 120 кг, масса 19 кг	390,00	495465
	Ограничитель упора KA-AR для торцовочных упоров KA-KS 120-L и KA-KS 120-R, для CS 50, CS 70, для фиксации заготовок на торцовочном упоре CS 70 KA, Basis KA 100/200 и KA-KS L/R	34,50	488560
	Угловой упор AB-KS 120 для KS 120, KS 88, упор для установки мебельных карнизов в наклонном положении, также используется для крепления торцовочного упора KA-KS, совместимость только с KA-KS, угловой упор с расширителем стола	70,30	494369
	Зажим KL-KS 120 для KS 120, KS 88, устанавливается слева или справа, зажим для фиксации заготовки, входит в комплект поставки KS 120, макс. высота заготовки 120 мм	51,40	494391

Прочая оснастка		Цена €*	№ для заказа
	Зажимной комплект SZ-KS для KS 120, KS 88, KS 60, KSC 60, для крепления KS на многофункциональном столе	14,70	494693
	Малка SM-KS для KS 60, KSC 60, KS 120, малка для переноса угла на торцовочную пилу, для внутренних и внешних углов, биссектриса рассчитывается автоматически, не требуются расчеты	85,00	200127
	Аккумуляторы и зарядные устройства на с. 28		
	Пильные диски на с. 76		

Планка за планкой ещё легче.

Торцовочно-усовочная пила SYMMETRIC.

Самый простой способ получения точных результатов: измерить угол, перенести, отпилить по биссектрисе и готово. SYMMETRIC SYM 70 позволяет значительно ускорить работу благодаря системе симметрично передвигающихся упоров. С её помощью можно делать распил на внешний угол до 60° и на внутренний угол до 68°.



Торцовочно-усовочная пила
SYMMETRIC SYM 70

Технические данные	SYM 70
Потребляемая мощность [Вт]	1.150
Число оборотов холостого хода (об/мин)	2.700 – 5.200
Диаметр пильного диска [мм]	216
Внутренний угол [°]	0 – 68
Внешний угол [°]	0 – 60
Макс. высота заготовки [мм]	70
Макс. ширина бруска [мм]	80
Ø разъёма пылеудаления [мм]	27/36
Масса [кг]	9,6



Пиление без математических расчётов

Проще не бывает — измерить малой угол между стенками или в проёме, перенести его на систему упоров и можно пилить.









Крепко держит

Чтобы установленный угол не изменился во время работы, упорные сегменты SYMMETRIC можно зафиксировать. Всё равно, будь то внутренний угол до 68° или внешний угол до 60°, всё остаётся на своём месте.



Разумная оснастка

Дополнительные проставки увеличивают высоту стола SYM 70 до уровня системнера³ M 112 или SYS 1 T-LOC, благодаря чему системнер можно использовать для опоры длинных заготовок.

Комплект поставки		Цена €*	№ для заказа
SYM 70			
	SYM 70 RE пильный диск WOOD FINE CUT HW 216x2,3x30 W48, малка, увеличения высоты EH-SYS-SYM 70, зажим заготовок, ключ-шестигранник SW 5	835,00	574927
Оснастка			
	Вставка в стол-основание TE-SYM 70 для SYM 70, в упаковке 3 шт.	21,50	491054
	Упор дополнительный ZA-SYM 70 E для SYM 70, для пиления заготовок с чистой задней кромкой, в упаковке 2 шт.	47,70	491886
	Малка SM-SYM 70 для SYM 70	30,70	491053
	Опоры дополнительные, вертикальные, комплект EH-SYS-SYM 70 для SYM 70, проставки для увеличения высоты стола SYM 70 до уровня системнера SYS 1 T-LOC и Classic, высота опорной плиты=систейнер: при работе с длинными заготовками их можно опирать на системнер, входит в комплект поставки SYM 70 RE (для дооснащения SYM 70 E)	30,10	203425
	Пильные диски на с. 76		

* Рекомендованная цена изготовителя для розничной торговли в ЕС. Цены указаны в Евро без НДС. Цены уточняйте у торговых партнёров, так как они могут отличаться от рекомендаций изготовителя.

Твои пальцы – бесценны!

Монтажная дисковая пила TKS 80 с защитой SawStop-AIM.

Пиление – это часть Вашей повседневной работы, и Вам приходится распилить разные материалы. Вы придаёте большое значение высокой точности, качеству реза, и большие заготовки не являются при этом исключением. Для Ваших особых требований мы создали подходящий инструмент – новую монтажную дисковую пилу TKS 80. Самым важным её компонентом является «умное» устройство SawStop-AIM, которое надёжно защитит Ваши руки от порезов. Теперь Вы можете сконцентрироваться на своей работе, а о защите драгоценного инструмента – Ваших рук, позаботимся мы.

Монтажная дисковая пила TKS 80

Высокочувствительные сенсоры встроенного устройства SawStop-AIM гарантируют безопасность пиления.



4000 человек получают травмы каждый год
16 травм за рабочий день
26% тяжелых травм*



EuroTest-Preis 2019

für herausragende Leistungen im
Arbeits- und Gesundheitsschutz

Организация BG BAU присуждает премию EuroTest-Preis за выдающиеся достижения в области охраны труда и здоровья. В 2019 г. ею был удостоен Festool.

Технология SawStop-AIM

Сокращает риск получения тяжёлых порезов.

Высочайшая производительность электроинструментов и безопасность Вашего здоровья — два движущих фактора в новых разработках компании Festool. С этих позиций мы оцениваем все новые технологии и проверяем эффективность усовершенствований для того, чтобы сделать Ваш повседневный труд ещё легче и безопаснее. Инструменты Festool должны и в будущем служить Вам верой и правдой, и потому уже сегодня наши инженеры создают технические инновации для завтрашнего дня.

Онлайн

**Web-Special о технологии
SawStop-AIM на
www.festool.com/sawstop**



Повышенный уровень безопасности

Главным элементом устройства является патрон, который под действием пружины 500 Н заводит алюминиевый блок во вращающийся пильный диск, как только его лезвие касается человеческой кожи. Диск останавливается за 5 миллисекунд и опускается из опасной зоны в верстак, не успевая серьёзно травмировать мастера.

Опция отключения

Систему SawStop-AIM можно отключить. Эта функция понадобится при пилении токопроводящих материалов.



Произвольная глубина реза

Для поперечного распила заготовок толщиной до 80 мм.



Продумано до мелочей

Умная электроника SawStop-AIM постоянно отслеживает рабочий режим всей системы: ключ вставлен? Патрон предварительно подпружинен? Пильное полотно установлено правильно? Расстояние между алюминиевым блоком и диском правильное?



Высочайшая точность

Минимизация образования сколов на лицевой стороне обрабатываемых заготовок при продольном распиле под углом – за счёт наклона пильного полотна влево. Больше свободного пространства для рук оператора, повышающего удобство работы и обеспечивающего хороший обзор зоны реза.









Системный подход к повышению безопасности труда

Кожух с всасывающей муфтой CLEANTEC обеспечивает хороший отвод пыли и обзор заготовки.

Технические данные	TKS 80
Потребляемая мощность (Вт)	2.200
Число оборотов холостого хода (об/мин)	1.700 – 3.500
Диаметр пильного диска (мм)	254
Глубина реза 90°/45° (мм)	80/56
Регулировка наклона (°)	-2 / 47
Размеры стола (мм)	690 x 580
Высота стола без ножек (мм)	385
Высота стола на ножках (мм)	900
Ø разъёма пылеудаления (мм)	27/36
Масса (кг)	37

Комплект поставки	Цена €*	№ для заказа
TKS 80 Все модели: пильный диск WOOD UNIVERSAL HW 254x2,4x30 W40, патрон KT-TKS 80, угловой упор, комплект шлангов для удаления пыли, толкатель, ключ-шестигранник SW 5, Гаечный ключ SW 50, Гаечный ключ SW 23		
 TKS 80 EBS	1.822,00	575781
TKS 80 EBS-Set расширитель VB TKS 80, удлинитель стола VL TKS 80, продольный упор LA TKS 80, подвижный стол ST TKS 80	3.027,90	575828

Оснастка	Цена €*	№ для заказа
 Удлинитель VL TKS 80 для TKS 80, для безопасного и точного продольного пиления, увеличивает опорную поверхность на 580 мм, простой и быстрый монтаж и демонтаж, с регулируемой шкалой	264,40	575825
 Расширитель стола VB TKS 80 для TKS 80, для безопасного и точного пиления по ширине, увеличивает опорную поверхность на 411 мм, максимальная ширина пропила при продольной распиловке 680 мм, с регулируемой шкалой, простой и быстрый монтаж и демонтаж	371,90	575840
 Продольный упор LA TKS 80 для TKS 80, с приспособлением установки и фиксации для точной регулировки продольных пропилов, рычаг управления спереди, зажим для надёжного крепления на столе дисковой пилы, переставляемый упорный профиль	260,90	575826
 Подвижный стол-расширитель ST TKS 80 для TKS 80, для торцевания деталей шириной до 920 мм, с четырьмя пластмассовыми роликами для бесшумного хода подвижного стола, для расширения рабочей поверхности устанавливается с двух сторон	308,70	575827
 Сменные картриджи KT-TKS 80 для TKS 80, сменный картридж, содержит ключевой элемент технологии устройства защиты SawStop-ALM	89,50	575851
 Пильные диски на с. 76		

* Рекомендованная цена изготовителя для розничной торговли в ЕС. Цены указаны в Евро без НДС.
Цены уточняйте у торговых партнёров, так как они могут отличаться от рекомендаций изготовителя.
Значения уровня шума и вибрационной нагрузки см. в руководствах по эксплуатации на www.festool.com/vibration

Универсальность — это просто.

Монтажные дисковые пилы PRECISIO.

Торцевание или продольные пропилы. На выезде или в мастерской. Внутренняя отделка, сборка мебели или монтаж стенов. Разные задачи — одно решение: лёгкие PRECISIO CS 50 и CS 70 с продуманными функциями.



Монтажная дисковая пила **PRECISIO CS 50**

Торцевание под углом 90° заготовок шириной до 300 мм, а под углом 45° — шириной до 200 мм и толщиной до 52 мм.

Монтажная дисковая пила **PRECISIO CS 70**

Торцевание под углом 90° заготовок шириной до 320 мм, а под углом 45° — шириной до 226 мм и толщиной до 70 мм.





Быстрый переход от торцевых пропилов к продольным

Поворачиваемый на 180° угловой упор можно легко установить на любую сторону. Перенастройка CS 50 с торцевания на продольное пиление производится одним движением руки.



Одна рукоятка для всех функций

На рукоятке CS 50 удобно расположены все важнейшие элементы управления: кнопка включения/выключения, регулятор скорости вращения, короткий пуск, экстренная остановка и механизм подачи.



Мобильное и стационарное использование

Обширная система оснастки превращает CS 70 в полноценную стационарную установку для распиловки. С ее помощью можно торцевать детали, размеры которых превышают обычные.













Технические данные	CS 50	CS 50 Set	CS 70	CS 70 Set
Потребляемая мощность (Вт)	1.200	1.200	2.100	2.100
Число оборотов холостого хода (об/мин)	1.600 – 4.200	1.600 – 4.200	2.000 – 4.200	2.000 – 4.200
Диаметр пильного диска (мм)	190	190	225	225
Глубина реза 90°/45° (мм)	0 – 52/0 – 37	0 – 52/0 – 37	0 – 70/0 – 48	0 – 70/0 – 48
Регулировка наклона (°)	0 [–2]° – 45 [+47]	0 [–2]° – 45 [+47]	0 [–2]° – 45 [+47]	0 [–2]° – 45 [+47]
Длина протяжки (мм)	304	304	320	320
Размеры стола (мм)	585 x 400	585 x 400	690 x 500	690 x 500
Высота стола без ножек (мм)	333	333	375	375
Высота стола на ножках (мм)	900	900	900	900
Ø разъёма пылеудаления (мм)	27/36	27/36	27/36	27/36
Масса (кг)	21,9	42,9	37	68,5









02 Пиление





Области применения	CS 50	CS 50 Set	CS 70	CS 70 Set
Пиление паркетных досок и ламината	●	●	●	●
Продольный распил досок и плит	●	●	●	●
Отпиливание кабельных коробов из пластмассы и стали	○	○	●	●
Выпиливание пазов определённой глубины	○	○	○	○
Торцевание профилей из алюминия и других металлов	●	●	●	●
Точная торцовка планок	○	○	○	○
Торцевание балок и досок толщиной до 60 мм	–	–	●	●
Глубина реза при продольном распиле до 52 мм	●	●	○	○
Глубина реза при продольном распиле до 70 мм	–	–	●	●

очень хорошо подходит ●
подходит ○

Комплект поставки	Цена €*	№ для заказа
CS 50 Все модели: пильный диск WOOD UNIVERSAL HW 190x2,6 FF W32, угловой упор, противоскольный вкладыш 3 шт., толкатель, отсек для оснастки, ключ-шестигранник SW 6		
 CS 50 EBG-FLR	1.110,00	574770
CS 50 EBG складные ножки, комплект шлангов для удаления пыли, дополнительная опора с транспортировочным роликом	1.330,00	574765
CS 50 EBG-Set продольный упор, подвижный стол, удлинитель стола, расширитель стола, складные ножки, комплект шлангов для удаления пыли, дополнительная опора с транспортировочным роликом	2.386,50	574772
CS 70 Все модели: пильный диск WOOD UNIVERSAL HW 225x2,6x30 W32, угловой упор, толкатель, отсек для оснастки, дополнительная опора с транспортировочным роликом, ключ-шестигранник SW 6		
 CS 70 EG	1.547,00	574778
CS 70 EBG противоскольный вкладыш 3 шт., комплект шлангов для удаления пыли, Воздушный фильтр	1.829,00	574776
CS 70 EBG-Set подвижный стол CS 70 ST 650, расширитель CS 70 VB, удлинитель CS 70 VL, продольный упор, противоскольный вкладыш 3 шт., комплект шлангов для удаления пыли, Воздушный фильтр	3.224,80	574782

Оснастка для монтажной дисковой пилы CS 50	Цена €*	№ для заказа
 Удлинитель стола VL для CS 50, CMS-GE, простой монтаж, складной, для поддержки длинных заготовок при пилении по ширине, опорная поверхность 400 мм, размеры длина x ширина 375 x 454 мм	222,50	492092
 Расширитель стола VB для CS 50, с регулируемой шкалой, увеличивает опорную поверхность на 410 мм, макс ширина пропила при продольной распиловке 610 мм, размеры длина x ширина 664 x 438 мм	285,90	492090
 Рамка опорная AF для CS 50, CMS-GE, опора для установки с любой стороны, поддерживает заготовки при торцевании, увеличивает опорную поверхность на 300 мм, размеры длина x ширина 662 x 390 мм	95,50	492242
 Продольный упор LA-CS 50/CMS для CS 50, CMS-GE, с точной настройкой и зажимами с двух сторон, регулируется спереди, с поворотным упорным профилем для точного и безопасного продольного реза	230,40	574796
 Подвижный стол-расширитель ST для MFT 3-VL, для CS 50, CMS-GE, макс. ширина пропила при торцевании 830 мм	317,70	492100
 Вкладыш противоскольный CS 50 SP/10 для CS 50, для пиления без сколов с обеих сторон, в упаковке 10 шт.	18,60	492241
 Складные ножки CS 50 KB для CS 50, два положения регулировки по высоте, складные ножки для дополнения напольного варианта CS 50	190,80	575671
 Бокс для пильных дисков SGA для CS 50, CMS-GE, безопасного и удобного хранения до 4-х пильных дисков (макс. диаметр 190 мм) и 3-х противоскольных вкладышей (не входят в комплект поставки)	46,60	492228

Оснастка для монтажной дисковой пилы CS 70		Цена €*	№ для заказа
	Удлинитель стола CS 70 VL для CS 70, простой монтаж, складной, для поддержки длинных заготовок при пилении по ширине, увеличивает опорную поверхность на 580 мм, размеры длина x ширина 525 x 522 мм	272,50	488061
	Расширитель стола CS 70 VB для CS 70, с регулируемой шкалой, простой и быстрый монтаж и демонтаж, для безопасного и точного пиления по ширине, увеличивает опорную поверхность на 411 мм, макс ширина пропила при продольной распиловке 680 мм, размеры длина x ширина 773 x 435 мм	382,80	488060
	Упор-удлинитель CS 70 KA для CS 70, CS 50, съемный, с подставкой, рулеткой и ограничителем, простое вытягивание измерительной рулетки благодаря телескопическому механизму, длина 1.200 – 2.050 мм	330,80	488063
	Продольный упор CS 70 LA для CS 70, MFT/3-VL, с точной настройкой и зажимами с двух сторон, регулируется спереди, с поворотным упорным профилем для точного и безопасного продольного реза	268,60	488062
Подвижный стол-расширитель Все модели: для CS 70, простой и быстрый монтаж и демонтаж			
	CS 70 ST для разделки листов, опорные ножки 2 шт., линейка упора с дополнительным зажимом, макс. ширина пропила при торцевании 920 мм	892,80	488059
	CS 70 ST 650 макс. ширина пропила при торцевании 650 мм	471,90	490312
	Транспортировочные ролики CS 70 TR для CS 70, устанавливаются на складные ножки, для удобной и простой транспортировки	97,10	488064
	Вкладыш противоскольный CS 70 SP /10 для CS 70, для пиления без сколов с обеих сторон, в упаковке 10 шт.	18,60	490340
	Комплект шлангов для пылеудаления AB-AS CS/TKS для CT/CTL/CTM, антистатическое исполнение, состоит из всасывающего шланга D 27x2,0 м-AS, всасывающего шланга D 36x1,0 м, Y-образного соединителя, применяется со всеми циркулярными пилами с нижней тягой и монтажными дисковыми пилами, диаметр 27/36 мм	97,10	577280

Прочая оснастка		Цена €*	№ для заказа
	Ограничитель упора KA-AR для CS 50, CS 70, для торцовочных упоров KA-KS 120-L и KA-KS 120-R, для фиксации заготовок на торцовочном упоре CS 70 KA, Basis KA 100/200 и KA-KS L/R	34,50	488560
	Угловой упор WA для CS 70, CS 50, CMS-GE, для работы с двумя упорами	155,00	574797
	Ограничитель упора WA-AR для CS 50, CS 70, для упора заготовки в угловой упор CS 70 WA и Basis WRA 500	34,50	491712
	Роликовая опора RB для любых полустац. инструм. (CS/KS/CMS), может использоваться вместе с CS 70 EB, CB 120, системой Basis Plus, CMS-GE, многофункциональным столом MFT 800, MFT 1080, для поддержки длинных заготовок при продольном и поперечном распиле, фрезеровании и шлифовании, регулируемая высота 630 – 1.000 мм	169,60	488711
	Пильные диски на с. 76		

* Рекомендованная цена изготовителя для розничной торговли в ЕС. Цены указаны в Евро без НДС. Цены уточняйте у торговых партнёров, так как они могут отличаться от рекомендаций изготовителя.

Безупречные результаты с нашими пильными дисками.

Наши пильные диски разработаны под конкретные задачи и материалы, и для долгого срока службы изготавливаются из высококачественного металла. Их угол реза и заточка соответствуют обрабатываемому материалу и инструменту. Комбинация инструментов Festool с точно подобранными к ним пильными дисками обеспечивает превосходное качество реза.



Цветовая маркировка

WOOD STANDARD

Идеально подходит для обработки столярных плит и мягкого пластика (например ПВХ).

WOOD RIP CUT

Для быстрой и неумотительной продольной распиловки массива древесины. Подходит для твёрдой и мягкой древесины

WOOD UNIVERSAL

Универсальный диск для обработки всех типов древесины и древесных материалов, а также для строительных панелей и мягких пластмасс

WOOD FINE CUT

Для чистового поперечного реза без сколов в массиве древесины, шпонируемых и ламинированных плитах, а также в оргстекле

ALUMINIUM/PLASTICS

Идеально подходит для алюминиевых панелей и профилей, а также для твёрдых и армированных пластмасс

LAMINATE/HPL

Идеально подходит для ламината и меламиновых панелей (например Trespa®)

STEEL

Для удобного раскроя сэндвич-панелей, фальш-полов в офисах и стальных кабельных коробов.

ABRASIVE MATERIALS

Решение проблем по резке любых цементно-стружечных плит и гипсоволокнистых листов

Форма зуба**РАЗВЕДЁННЫЕ ЗУБЬЯ**

Зубья скошены попеременно влево и вправо и режут по очереди. Благодаря этому снижается нагрузка на отдельные зубья. Диск вращается без биения и имеет долгий срок службы. Кроме того, такая форма зуба обеспечивает идеальное качество реза.

**РАЗВЕДЁННЫЕ ЗУБЬЯ ТРЕУГОЛЬНОЙ ФОРМЫ**

В дополнение к разводке зубья имеют треугольную форму, за счёт которой уменьшается нагрузка на зубья, диск вращается без биения и имеет большой срок службы. Эти диски также дают отличное качество реза.

**ТРАПЕЦИЕВИДНЫЕ ПЛОСКИЕ ЗУБЬЯ**

Трапециевидные и плоские зубья чередуются. Трапециевидная форма отвечает за скорость работы, а плоская заточка — за чистую кромку реза. Прочный материал гарантирует долгий срок службы пильного диска.

**ПЛОСКИЕ ЗУБЬЯ С ЧЕРЕДУЮЩЕЙСЯ ФАСКОЙ**

Плоские зубья скошены попеременно влево и вправо и режут по очереди, благодаря чему уменьшается нагрузка на отдельные зубья. В результате получается равномерное качество реза при долгом сроке службы диска.

**ПЛОСКИЕ ЗУБЬЯ**

Режущие кромки зубьев прямые. Такая форма повышает их прочность. Каждый зуб делает ровный рез и поэтому используется для обработки твёрдых заготовок, например, из стали и абразивных материалов.

**Соответствие материалу**

Для получения идеального качества реза и долгого срока службы диски и пильные полотна изготавливаются из высококачественного металла. Угол реза и заточка соответствуют обрабатываемому материалу и инструменту.

Надёжное качество









Оптимальное соотношение цены и качества благодаря долгому сроку службы и возможности многократной заточки зубьев дисковых пил.

Простота выбора

Цветовая маркировка поможет быстро выбрать нужный диск для конкретной работы.

Оптимальная производительность пиления

Ровный и уверенный рез пильными дисками из высококачественной стали с компенсационными прорезями и прочными твердосплавными зубьями.

Цветовая маркировка					
Материал			Fe	Al	
Скорость вращения	3-6	3-5	2-4	3-6	4-6

WOOD STANDARD

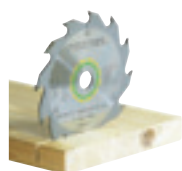

	Диаметр	Ширина пропила	Ø отверстия	Кол-во зубьев	Передний угол	Форма зуба	Цена €*	№ для заказа
HW 160x1,8x20 W18	160 мм	1,8 мм	20 мм	18	25°	W	38,60	500458
HW 160x2,2x20 W18	160 мм	2,2 мм	20 мм	18	25°	W	42,00	768129
HW 210x2,6x30 W18	210 мм	2,6 мм	30 мм	18	20°	W	64,10	493197
HW 230x2,5x30 W24	230 мм	2,5 мм	30 мм	24	20°	W	80,40	500647

WOOD RIP CUT



HW 160x1,8x20 PW12	160 мм	1,8 мм	20 мм	12	20°	PW	56,90	205550
HW 160x2,2x20 PW12	160 мм	2,2 мм	20 мм	12	20°	PW	56,90	496301
HW 190x2,6 FF PW16	190 мм	2,6 мм	FF**	16	28°	PW	72,90	492049
HW 210x2,6x30 PW16	210 мм	2,6 мм	30 мм	16	28°	PW	81,20	493196
HW 225x2,6x30 PW18	225 мм	2,6 мм	30 мм	18	28°	PW	81,50	496303
HW 230x2,5x30 PW18	230 мм	2,5 мм	30 мм	18	28°	PW	78,10	500646
HW 254x2,4x30 PW24	254 мм	2,4 мм	30 мм	24	20°	PW	74,90	575974

WOOD UNIVERSAL



HW 160x1,8x20 W28	160 мм	1,8 мм	20 мм	28	15°	W	65,10	205551
HW 160x2,2x20 W28	160 мм	2,2 мм	20 мм	28	15°	W	65,10	496302
HW 190x2,6 FF W32	190 мм	2,6 мм	FF**	32	10°	W	81,30	492048
HW 210x2,4x30 W36	210 мм	2,4 мм	30 мм	36	15°	W	83,70	493198
HW 216x2,3x30 W36	216 мм	2,3 мм	30 мм	36	-5°	W	96,80	500124
HW 225x2,6x30 W32	225 мм	2,6 мм	30 мм	32	20°	W	81,50	488288
HW 254x2,4x30 W40	254 мм	2,4 мм	30 мм	40	15°	W	115,50	575975
HW 260x2,5x30 W60	260 мм	2,5 мм	30 мм	60	-5°	W	155,10	494604

WOOD FINE CUT



HW 160x1,8x20 WD42	160 мм	1,8 мм	20 мм	42	10°	WD	81,10	205553
HW 160x2,2x20 W48	160 мм	2,2 мм	20 мм	48	5°	W	81,10	491952
HW 190x2,4 FF W48	190 мм	2,4 мм	FF**	48	8°	W	97,30	492050
HW 210x2,4x30 W52	210 мм	2,4 мм	30 мм	52	5°	W	113,50	493199
HW 216x2,3x30 W48	216 мм	2,3 мм	30 мм	48	-5°	W	118,00	491050
HW 216x2,3x30 W60	216 мм	2,3 мм	30 мм	60	-5°	W	141,30	500125
HW 225x2,6x30 W48	225 мм	2,6 мм	30 мм	48	10°	W	114,00	488289
HW 230x2,5x30 W48	230 мм	2,5 мм	30 мм	48	10°	W	110,00	500648
HW 254x2,4x30 W60	254 мм	2,4 мм	30 мм	60	10°	W	145,60	575976
HW 260x2,5x30 W80	260 мм	2,5 мм	30 мм	80	-5°	W	186,10	494605

Скорость вращения

Цветовая маркировка					
Материал			Fe	Al	
Скорость вращения	3-6	3-5	2-4	3-6	4-6

ALUMINIUM/ PLASTICS

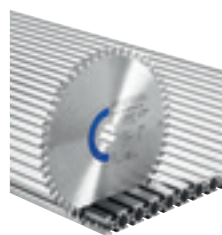

	Диаметр	Ширина пропила	Ø отверстия	Кол-во зубьев	Передний угол	Форма зуба	Цена €*	№ для заказа
HW 160x1,8x20 F/FA52	160 мм	1,8 мм	20 мм	52	-5°	F/FA	122,20	205555
HW 160x2,2x20 TF52	160 мм	2,2 мм	20 мм	52	-5°	TF	122,20	496306
HW 190x2,6 FF TF58	190 мм	2,6 мм	FF**	58	-5°	TF	154,50	492051
HW 210x2,4x30 TF72	210 мм	2,4 мм	30 мм	72	-5°	TF	182,60	493201
HW 216x2,3x30 W60	216 мм	2,3 мм	30 мм	60	-5°	W	172,80	491051
HW 216x2,3x30 TF64	216 мм	2,3 мм	30 мм	64	0°	TF	172,80	500122
HW 225x2,6x30 TF68	225 мм	2,6 мм	30 мм	68	-5°	TF	179,10	488291
HW 230x2,5x30 TF76	230 мм	2,5 мм	30 мм	76	-5°	TF	176,00	500649
HW 254x2,4x30 TF80 A	254 мм	2,4 мм	30 мм	80	-5°	TF	165,70	575978
HW 260x2,4x30 TF68	260 мм	2,4 мм	30 мм	68	0°	TF	182,10	494607

LAMINATE/ HPL



HW 160x1,8x20 TF52	160 мм	1,8 мм	20 мм	52	-5°	TF	122,20	205554
HW 160x2,2x20 TF48	160 мм	2,2 мм	20 мм	48	4°	TF	122,20	496308
HW 190x2,6 FF TF54	190 мм	2,6 мм	FF**	54	4°	TF	154,50	492052
HW 210x2,4x30 TF60	210 мм	2,4 мм	30 мм	60	4°	TF	182,60	493200
HW 216x2,3x30 WZ/FA60	216 мм	2,3 мм	30 мм	60	-5°	WZ/FA	172,80	500123
HW 225x2,6x30 TF64	225 мм	2,6 мм	30 мм	64	4°	TF	179,10	489459
HW 254x2,4x30 TF80 L	254 мм	2,4 мм	30 мм	80	4°	TF	165,70	575977
HW 260x2,5x30 WZ/FA64	260 мм	2,5 мм	30 мм	64	-5°	WZ/FA	182,10	494606

STEEL



HW 210x2,2x30 F36	210 мм	2,2 мм	30 мм	36	1°	F	127,50	493351
HW 230x2,5x30 F48	230 мм	2,5 мм	30 мм	48	0°	F	123,30	500651

ABRASIVE MATERIALS



DIA 160x1,8x20 F4	160 мм	1,8 мм	20 мм	4	10°	F	153,20	205558
Пильный диск подходит только к TS 55 F и TSC 55 K								
DIA 160x2,2x20 F4	160 мм	2,2 мм	20 мм	4	10°	F	166,10	201910
Пильный диск подходит только к TS 55 R и TSC 55								

Скорость вращения

Инновационные универсалы.

Цепные пилы.

Цепная пила UNIVERS SSU 200 режет все традиционные в деревянном строительстве материалы. Пила IS 330 — специалист по раскрою изоляционных материалов. Она объединяет преимущества цепной и дисковой пилы для универсального мобильного применения. В комбинации с шиной-направляющей получаются абсолютно прямые и точные торцовые, продольные и косые пропилы без сколов.



Цепная пила UNIVERS SSU 200

Древесина и изоляционные материалы толщиной до 200 мм.

Цепная пила IS 330

Жёсткие изоляционные материалы толщиной до 330 мм.*



Замена цепей без инструмента



Благодаря креплению FastFix замена цепи выполняется всего несколькими движениями. Подтягивается цепь без инструмента — поворотом натяжного колёсика.













Работа с учётом свойств обрабатываемого материала

SSU 200 оснащена электроникой MMC: регулировка частоты вращения под обрабатываемый материал и используемую цепь, плавный пуск, защита от перегрузки и система быстрого торможения гарантируют превосходный результат при любом применении и бережное отношение к машинке и материалу.

Технические данные	SSU 200	IS 330
Потребляемая мощность (Вт)	1.600	1.600
Число оборотов холостого хода (об/мин)	4.600	4.600
Глуб. реза 0°; 90°/45°/60° (мм)	200/140/100	330/230/165
Угол распиловки (°)	0 – 60	0 – 60
Скорость распиловки (хол. ход) (м/с)	10,6	12
Положение шины пилы (°)	0 – 10	0 – 10
Масса (кг)	6,5	7

Комплект поставки		Цена €*	№ для заказа
SSU 200	Все модели: пильная цепь Uni SC 3/8"-91 U-39E, масло для смазки цепей 250 мл, с соединительным кабелем длиной 7,5 м, защитный кожух, систейнер SYS 5 TL		
	SSU 200 EB-Plus	1.027,00	575980
	SSU 200 EB-Plus-FS шина-направляющая FS 800/2	1.090,40	575982
IS 330			
	IS 330 EB пильная цепь ISO SC 3/8"-90 I-57E, пильная цепь ISO Hard SC 3/8"-91 IH-57E, масло для смазки цепей 250 мл, с соединительным кабелем длиной 7,5 м, защитный кожух	1.174,00	575979

Оснастка		Цена €*	№ для заказа
	Параллельный упор Все модели: для SSU 200, IS 330, SSP 200, ISP 330		
	PA-SSU 200 двусторонний параллельный упор	42,30	769098
	PA-A SSU 200 двусторонний направляющий параллельный упор	73,40	769099
	Пильная цепь Все модели: шаг цепи 3/8"		
	SC 3/8"-91 U-39E для SSU 200, SSP 200, пильная цепь, универсальная, для продольных и поперечных пропилов	31,70	769101
	SC 3/8"-91 L-39E для SSU 200, SSP 200, пильная цепь продольная, для продольных пропилов	39,70	769103
	SC 3/8"-91 F-39E для SSU 200, SSP 200, пильная цепь для тонких пропилов, для тонких и поперечных пропилов	39,70	769102
	SC 3/8"-91 I-39E для SSU 200, SSP 200, пильная цепь ISO, для гибких и прочных изоляционных материалов	64,30	769100
	SC 3/8"-91 I-57E для IS 330, ISP 330, пильная цепь ISO, для гибких и прочных изоляционных материалов	96,30	769088
	SC 3/8"-91 IH-57E для IS 330, ISP 330, пильная цепь ISO Hard, для очень прочных изоляционных материалов	96,30	769090
	Шина пильной цепи		
	GB 10"-SSU 200 для SSU 200, SSP 200	59,10	769066
	GB 13"-IS 330 для IS 330, ISP 330	88,60	769089
	Шины-направляющие на с. 59		

* Рекомендованная цена изготовителя для розничной торговли в ЕС. Цены указаны в Евро без НДС. Цены уточняйте у торговых партнёров, так как они могут отличаться от рекомендаций изготовителя.

Революция в раскрое изоляционных материалов.

Аккумуляторный резак для раскроя изоляционных материалов.

ISC 240 гарантирует мобильный и эффективный раскрой изоляционных материалов из минеральной ваты, натуральных волокон и пенополиуретана, будь то на крыше, строительных лесах или на земле, как с шиной-направляющей и системой упоров, так и без них. Мощный литий-ионный аккумулятор 18 В и бесщёточный электродвигатель ЕС-ТЕС для быстрого мобильного раскроя изоляционных материалов толщиной до 350 мм.



Аккумуляторный резак для раскроя изоляционных материалов ISC 240

Изоляционные плиты из минеральной ваты, натуральных волокон и пенополиуретана толщиной 350 мм.



Бесщёточный электродвигатель ЕС-ТЕС



Подробнее об автозапуске через Bluetooth® см. на с. 29

Технические данные	ISC 240
Напряжение аккумулятора (В)	18
Число рабочих ходов (об/мин)	3.000
Глуб. реза (мм)	240
Длина хода (мм)	26
Ø разъёма пылеудаления (мм)	27
Батареи (А/ч)	4
Масса с аккумулятором (кг)	2,4

Комплект поставки

	Цена €*	№ для заказа
ISC 240 Все модели: режущая гарнитура с волнистым лезвием SG-240/W-ISC, плата-адаптер (204160), салазки для шин-направляющих, системнер SYS3 M 237		
 ISC 240 EB-Basic без аккумулятора, без зарядного устройства	408,00	576571
ISC 240 HPC 4,0 EBI-Plus аккумулятор BP 18 Li 4,0 HPC-ASI 2 шт., быстрозарядное устройство TCL 6	667,00	576569**
ISC 240 HPC 4,0 EBI-Plus-XL-FS аккумулятор BP 18 Li 4,0 HPC-ASI 2 шт., быстрозарядное устройство TCL 6, угловой упор, шина-направляющая FS 1400/2	920,40	576572

** Данный товар недоступен в Украине. Обратитесь к нашим торговым партнёрам или посетите вебсайт, чтобы узнать, имеется ли в продаже альтернативный продукт.



Чистая поверхность реза











С шиной-направляющей и угловым упором (входит в комплект или предлагается в виде оснастки) получаются точные повторные пропилы по прямой или под заданным углом.

Быстро и надёжно

Режущие гарнитуры со специальными пильными полотнами обеспечивают высокую производительность и очень долгий срок службы даже при обработке изоляционных материалов толщиной до 350 мм. Благодаря системе быстрой смены режущая гарнитура заменяется в два счёта без дополнительного инструмента.

Универсальность применения

Для раскроя изоляции из минеральной шерсти и натурального волокна режущей гарнитурой с волнистым лезвием, и изоляции из пенополиуретана и пенополистирола режущей гарнитурой с разведёнными зубьями. Две длины лезвий (240 мм/350 мм) для материалов разной толщины.

Оснастка	Цена €*	№ для заказа
Режущая гарнитура Все модели: для ISC 240 EB		
 SG-240/G-ISC Режущая гарнитура с пильным полотном с разведёнными зубьями, для изоляционных плит из пенополиуретана и полистирола, минерального волокна и стекловолокна, длина пропила 240 мм	58,30	575409
 SG-350/G-ISC Режущая гарнитура с пильным полотном с разведёнными зубьями, для изоляционных плит из пенополиуретана и полистирола, минерального волокна и стекловолокна, длина пропила 350 мм	79,40	575410
 SG-240/W-ISC Режущая гарнитура с пильным полотном с волнистым лезвием, для гибких изоляционных материалов из минеральной ваты и натуральных волокон, длина пропила 240 мм	79,40	575411
 SG-350/W-ISC Режущая гарнитура с пильным полотном с волнистым лезвием, для гибких изоляционных материалов из минеральной ваты и натуральных волокон, длина пропила 350 мм	100,40	575412
Пильное полотно Все модели: для ISC 240 EB, материал пильного полотна HCS		
 DSB 240/G Запасное пильное полотно с разведёнными зубьями для режущей гарнитуры SG-240/G-ISC, длина пропила 240 мм	21,30	575414
 DSB 350/G Запасное пильное полотно с разведёнными зубьями для режущей гарнитуры SG-350/G-ISC, длина пропила 350 мм	31,80	575415
 DSB 240/W Запасное пильное полотно с волнистым лезвием (подвижное) для режущей гарнитуры SG-240/W-ISC, длина пропила 240 мм	21,30	575416
 DSB 350/W Запасное пильное полотно с волнистым лезвием (подвижное) для режущей гарнитуры SG-350/W-ISC, длина пропила 350 мм	31,80	575417
 Угловой упор FS-WA-ISC для FS/2 с ISC 240, повторяемость размера с помощью шкалы и ограничителя, не требующий инструментов монтаж на шине-направляющей, положение для удобной переноски углового упора, соединённого с шиной-направляющей, упорная планка, упорная пластина, макс. ширина заготовки 900 мм, диапазон угла -47 – +47°	158,70	575413
 Аккумуляторы и зарядные устройства на с. 28		
 Шины-направляющие на с. 59		

* Рекомендованная цена изготовителя для розничной торговли в ЕС. Цены указаны в Евро без НДС. Цены уточняйте у торговых партнёров, так как они могут отличаться от рекомендаций изготовителя.

Повышенная точность при максимальной производительности.

Аккумуляторный многофункциональный инструмент VECTURO.

Продуманная оснастка для ведения инструмента и пылеудаления превращает VECTURO OSC 18 в системный инструмент для самых высоких требований к эффективности, удобству и точности работы.

Многофункциональный инструмент VECTURO OSC 18

Снижение уровня шума и вибрации для комфортных условий работы и бесщёточный электродвигатель EC-TEC с плавной регулировкой частоты вращения для быстрого продвижения работы.

STARLOCK MAX



Бесщёточный электродвигатель EC-TEC



Технические данные	OSC 18
Напряжение аккумулятора (В)	18
Вибрация (об/мин)	10.000 – 19.500
Угол вибрации	2 x 2°
Зажимное приспособление	StarlockMax
Батареи (А/ч)	4
Масса с аккумулятором (кг)	1,8



Ограничитель глубины
Для точной настройки глубины
врезания — для защиты пильного
полотна и заготовки.



Быстрозажимное приспособление StarlockMax
Быстрая переналадка благодаря смене пильных
полотен и оснастки без инструмента. Полная
передача усилия на полотно.



Установочное устройство
Для точного ведения инструмента при
погружном пилении. Со встроенным ограни-
чителем глубины и патрубком пылеудаления.



Пылеудаляющее устройство
Для удаления пыли и хорошего обзора заготовки.
Лучший выбор для работы над головой.

Комплект поставки		Цена €*	№ для заказа
OSC 18	Все модели: универсальное пильное полотно USB 78/32/Bi/OSC, систейнер SYS3 M 187		
	OSC 18 E-Basic без аккумулятора, без зарядного устройства	311,00	576591
	OSC 18 E-Basic-Set без аккумулятора, без зарядного устройства, кожух пылеудаляющий OSC-AV, комплект, вспомогательное установочное устройство OSC-AH, упор-ограничитель глубины OSC-TA, адаптер OSC-A, универсальное пильное полотно USB 50/35/Bi/OSC, пильное полотно по древесине HSB 100/Bi/OSC	530,00	576592
	OSC 18 HPC 4,0 EI-Plus аккумулятор BP 18 Li 4,0 HPC-ASI, быстрозарядное устройство TCL 6	470,00	576595**
	OSC 18 HPC 4,0 EI-Set аккумулятор BP 18 Li 4,0 HPC-ASI, быстрозарядное устройство TCL 6, кожух пылеудаляющий OSC-AV, комплект, вспомогательное установочное устройство OSC-AH, упор-ограничитель глубины OSC-TA, адаптер OSC-A, универсальное пильное полотно USB 50/35/Bi/OSC, пильное полотно по древесине HSB 100/Bi/OSC	689,00	576593**

* Рекомендованная цена изготовителя для розничной торговли в ЕС. Цены указаны в Евро без НДС. Цены уточняйте у торговых партнёров, так как они могут отличаться от рекомендаций изготовителя.

** Данный товар недоступен в Украине. Обратитесь к нашим торговым партнёрам или посетите вебсайт, чтобы узнать, имеется ли в продаже альтернативный продукт.

Оснастка	Цена €*	№ для заказа
 <p>Вспомогательное установочное устройство OSC-AH для OSC 18, обеспечивает точное ведение инструмента при погружном пилении, с ограничителем глубины для задания глубины врезания и с патрубком пылеудаления для работы без пыли, включая адаптер для установки оснастки без инструмента, возможность использования с изогнутым пыльным полотном, адаптер OSC-A, макс. глуб. погруж. с приспособлением 42 мм, масса 0,485 кг</p>	124,30	203254
 <p>Пылеудаляющее устройство OSC-AV для OSC 18, обеспечивает низкое пылеобразование, обеспечивает хороший обзор заготовки, уверенное ведение машинки двумя руками, включая адаптер для установки оснастки без инструмента, адаптер OSC-A, макс. глубина погружения пылеудаляющего устройства 47 мм, масса 0,125 кг</p>	51,80	203256
 <p>Ограничитель глубины OSC-TA для OSC 18, для погружных пропилов на определенную глубину, включая две насадки: поворотный ограничитель глубины погружных пропилов и направляющий башмак для длинных прямых резов, включая адаптер для установки оснастки без инструмента, гибкая настройка рабочего угла, адаптер OSC-A, макс. глуб. погруж. с ограничителем 56 мм, макс. глуб. погруж. с башмаком 20 мм, фиксаторы регулировки глубины 1,5 мм, масса 0,2 кг</p>	51,80	203255
 <p>Набор оснастки к многофункциональному инструменту OSC-AH/TA/AV-Set для OSC 18, обеспечивает точное ведение инструмента при погружных резах на заданную глубину и низкое пылеобразование, включая адаптер для установки оснастки без инструмента, вспомогательное установочное устройство OSC-AH, упор-ограничитель глубины OSC-TA, кожух пылеудаляющий OSC-AV, комплект, адаптер OSC-A, макс. глуб. погруж. с ограничителем 56 мм, макс. глуб. погруж. с башмаком 20 мм, макс. глуб. погруж. с приспособлением 42 мм, фиксаторы регулировки глубины 1,5 мм, масса 0,64 кг</p>	165,60	203258

Добро пожаловать,
горячая линия!
**Ваш контакт для связи
по всем вопросам.**

Самый простой и быстрый способ получить ответы на интересующие Вас вопросы — это позвонить нам по телефону. Вы не уверены в выборе правильной оснастки и расходных материалов? Наши эксперты Festool всегда готовы проконсультировать Вас и подобрать оптимальное решение для Вашей задачи.

Подробнее см. на стр. 8



	Длина (мм)	Ширина (мм)	Цена €*	Количество в упаковке № для заказа	Массив древесины	Древесина с гвоздями	ДСП необр./ламинир.	Пластмассы	Замазка	Клей	Силикон	Швы в керамической плитке
Пильное полотно по древесине												
Насадки-ножи с оригинальным 2-рядным расположением зубьев: «японский зуб» – для высокоточных резов с чистыми кромками. Внимание: выполнение погружных пропилов с этим инструментом невозможно.		50	35	HSB 50/35/J/OSC/5	72,50	5×203333	●					
		50	65	HSB 50/65/J/OSC/5	77,60	5×203332	●					
Пильный диск по древесине (HCS) — оптимален в комбинации с ограничителем глубины.												
Насадка-диск для длинных и прямых резов, а также вырезов в уложенном паркете или ламинате.		-	-	HSB 100/Bi/OSC	71,80	1×203334	●					
Универсальное биметаллическое пильное полотно для погружных пропилов												
Насадки-ножи из высококачественного биметалла. Высокая стойкость и ресурс. Идеально подходят для выполнения погружных пропилов. Для обработки самых разных материалов: древесины, ламинированной древесины, окрашенной древесины, композитных материалов, стеклопластика, гипсокартона, цветных металлов, пластмасс.		78	32	USB 78/32/Bi/OSC/5	71,50	5×203337		●	●	●		
		78	42	USB 78/42/Bi/OSC/5	75,60	5×203336		●	●	●		
		50	35	USB 50/35/Bi/OSC/5	72,50	5×203338		●	●	●		
		50	65	USB 50/65/Bi/OSC/5	77,60	5×203960		●	●	●		
Алмазные пильные полотна специальной формы для обработки углов												
Насадка-диск предназначена для вырезания мраморных, эпоксидных и трассовых швов, для обработки очень твердых эпоксидных или цементных швов.		-	-	SSB 90/OSC/DIA	93,20	1×204414						●
Сегментное пильное полотно												
Насадка-нож для демонтажа оконных стёкол (удаления замазки).		-	-	SSB 32/OSC	63,20	1×204410				●	●	
Насадка-шпатель												
Насадка-шпатель для удаления клея с керамической плитки, старых лакокрасочных покрытий, остатков клея, силикона, ковровых покрытий и оснований.		-	-	SSP 52/OSC	24,00	1×204412				●	●	

■ Пильные полотна по древесине
 ■ Универсальные пильные полотна
 ■ Специальные пильные полотна для изготовителей окон и укладчиков полов
 ● очень хорошо подходит

* Рекомендованная цена изготовителя для розничной торговли в ЕС. Цены указаны в Евро без НДС. Цены уточняйте у торговых партнёров, так как они могут отличаться от рекомендаций изготовителя.

03 Шлифование



Мобильный источник энергии.
Новый аккумулятор
SYS-PowerStation.
Подробнее см. на с. 312.



094 Эксцентрикoвые шлифовальные машинки с редуктором ROTEX



100 Эксцентрикoвые шлифовальные машинки



108 Шлифовальная машинка для обработки кромок



110 RUTSCHER



112 Дельтавидная шлифовальная машинка



114 Ленточная шлифовальная машинка



116 Шлифовальная машинка для стен и потолков PLANEX



120 Пневматическая эксцентрикoвая шлифовальная машинка LEX



122 Пневматическая шлифовальная машинка RUTSCHER

Шлифовальное движение и ход

В зависимости от свойств поверхности и требуемого результата обработку можно выполнять разными шлифовальными движениями. При этом действует правило: чем больше ход шлифования, тем выше интенсивность съёма. Небольшой ход, например 3 мм, идеально подходит для тонкого шлифования, а 5—7 мм дают быстрый результат при грубом шлифовании.

Эксцентрикное

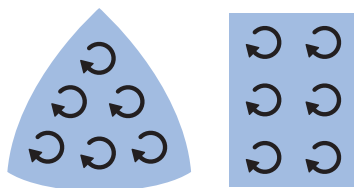

Ротационно-эксцентрикное

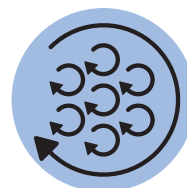

Шлифовальное движение	Колебательное движение, при котором поступательное и вращательное движения накладываются друг на друга.	Комбинация колебательного и свободно вращательного движения.
Применение	В зависимости от инструмента и хода шлифования используется для грубой и тонкой обработки. Не такая гладкая поверхность как при эксцентрикном шлифовании, так как заметны следы от шлифовального круга.	В зависимости от инструмента и хода шлифования используется для грубой и тонкой обработки. Даёт сглаженный рисунок шлифования практически без спиральных и прямых царапин.
Указание	Подшва дельташлифовальной машины совершает колебательные движения. Машинка предназначена в первую очередь для обработки небольших поверхностей с углами и кромками.	При обработке древесины эксцентрикной ротационной шлифмашинкой направление волокон не имеет значения.
	Подробнее см. на стр. 110	Подробнее см. на стр. 100



Эксцентрик принудительное вращение

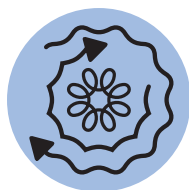

Вращение

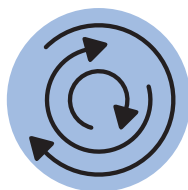

Лента

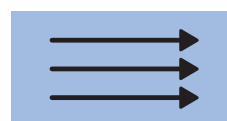

<p>Эксцентрик принудительное вращение при подключении редуктора.</p>	<p>Точное вращательное движение.</p>	<p>Чисто прямолинейное движение в одном направлении за счёт бесконечной вращающейся ленты.</p>
<p>Благодаря редуктору значительно повышается интенсивность съёма. Подходит для грубого шлифования, быстрого удаления несущих старых покрытий и для полирования поверхностей без голограмм.</p>	<p>Для высокой интенсивности съёма лакокрасочных покрытий на большой площади.</p>	<p>Для интенсивной обработки и сошлифовки высоких неровностей.</p>
<p>Интенсивное удаление повреждённых лакокрасочных покрытий без особого риска дефектов шлифования.</p>	<p>Высокопроизводительные ротационные шлифовальные машины из-за их быстрого вращения и связанной с этим скоростью съёма могут оставлять царапины при шлифовании изделий, которые должны иметь абсолютно гладкую поверхность. Таким образом, требуется особая аккуратность в их применении.</p>	<p>В комбинации со шлифовальной рамкой ограничивается объём сошлифовываемого материала, благодаря чему можно получать очень ровные поверхности даже на шпонированных изделиях. Не подходит для обработки соединений продольных и поперечных деревянных брусков из-за разного направления волокон.</p>
<p>Подробнее см. на стр. 94</p>	<p>Подробнее см. на стр. 116</p>	<p>Подробнее см. на стр. 114</p>



ROTEX — легендарная многофункциональность. Эксцентрикковые шлифовальные машинки с редуктором ROTEX.

Непревзойдённый эталон «3-в-1»: всего один инструмент для супер-съёма при грубом шлифовании. Идеальная поверхность при тонком шлифовании и блестящий результат при полировании. При использовании шлифовального материала Granat машинка ROTEX позволяет дополнительно сэкономить на расходных материалах.



product
design
award
2011

Эксцентрикковая шлифовальная машинка с редуктором Rotex **ROTEX RO 90**

Компактная шлифмашинка с диаметром шлифовальной тарелки 90 мм может выполнять четыре операции благодаря дополнительной треугольной шлифподшве.



Эксцентрикковая шлифовальная машинка с редуктором Rotex **ROTEX RO 125**

Удобная шлифмашинка с диаметром шлифовальной тарелки 125 мм.



Эксцентрикковая шлифовальная машинка с редуктором Rotex **ROTEX RO 150**

Мощная шлифмашинка с диаметром шлифовальной тарелки 150 мм и запатентованным принципом MULTI-JETSTREAM 2.



Защищает шлифовальную тарелку и заготовку
Уверенное шлифование без отдачи вплоть до кромок и стыков с помощью Festool PROTECTOR.

Углы

Уникальная шлифовальная подошва Stickfix превращает ROTEX RO 90 в дельтавидную шлифовальную машинку. Высочайший съём на малых поверхностях с углами, краями и кромками.

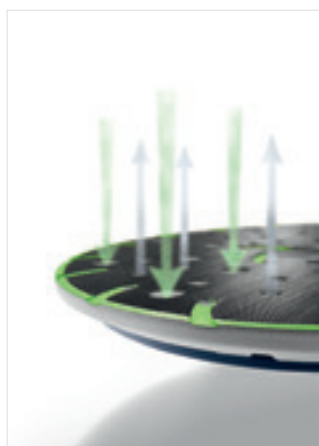

Без пыли и вреда для здоровья благодаря принципу MULTI-JETSTREAM 2

MULTI-JETSTREAM 2 представляет собой уникальную комбинацию приточного и отводимого воздуха. Создаваемый воздушный поток отводит шлифовальную пыль в ближайший вытяжной канал от самого края шлифтарелки. Результат: практически 100-процентное пылеудаление при постоянно высокой производительности съёма, максимальное качество обработки поверхности и работа без вреда для здоровья.



Смена шлифтарелки без инструмента

Просто, быстро и надёжно. Удобная замена шлифовальных и полировальных тарелок без дополнительных инструментов благодаря креплению FastFix. Быстрая реакция на смену задачи и материала.

Шлифование без перерыва. На поиск источника питания и дополнительных проводов подключения!

SYS-PowerStation делает Вас независимым от необходимости в использовании традиционных источников электроэнергии: розеток, генераторов или строительных токораспределителей — теперь Вы можете уверенно планировать свой рабочий день.

Компактная переносная батарея аккумулирует 1500 Вт/ч электроэнергии — для большинства применений этого количества хватает на целый рабочий день.

Подробнее см. на стр. 312

НОВИНКА



03 Шлифование



Технические данные	RO 90	RO 125	RO 150
Потребляемая мощность (Вт)	400	500	720
Частота вращ. при движении ROTEX (об/мин)	260 – 520	300 – 600	320 – 660
Частота вращ. при эксцентр. движении (об/мин)	3.500 – 7.000	3.000 – 6.000	3.300 – 6.800
Ход шлифования (мм)	3	3,6	5
Ø шлифтарелки FastFix (мм)	90	125	150
Ø разъёма пылеудаления (мм)	27	27	27
Масса (кг)	1,4	1,9	2,3

Ровные поверхности

Грубое шлифование	○	●	●
Предварительное шлифование	○	●	●
Тонкое шлифование	○	●	●
Финишное шлифование	○	○	○

Скругленные поверхности

Грубое шлифование	○	●	●
Предварительное шлифование	●	●	●
Тонкое шлифование	●	●	●
Финишное шлифование	●	○	○





Углы











Грубое шлифование	●	-	-
Предварительное шлифование	●	-	-
Тонкое шлифование	●	-	-
Финишное шлифование	●	-	-

Полирование

Небольшие поверхности	●	●	○
Большие поверхности	-	○	●







очень хорошо подходит ●
подходит ○

Комплект поставки	Цена €*	№ для заказа
RO 90 DX		
 RO 90 DX FEQ-Plus шлифовальная тарелка FastFix Ø 90 мм (мягкая, HT), шлифовальная подошва StickFix V93, защитный кожух Festool PROTECTOR, систейнер SYS3 M 187	517,00	576259
RO 125		
 RO 125 FEQ-Plus шлифовальная тарелка FastFix Ø 125 мм (мягкая, HT), защитный кожух Festool PROTECTOR, систейнер SYS3 M 187	526,00	576029
RO 150		
Все модели: Шлифовальная тарелка FastFix Ø 150 мм MULTI-JETSTREAM 2 (мягкая W), защитный кожух Festool PROTECTOR		
 RO 150 FEQ	576,00	575066
 RO 150 FEQ-Plus систейнер SYS3 M 237	619,00	576017

Оснастка	Цена €*	№ для заказа
Шлифовальная подошва		
 SSH-GE-STF-R090 DX для шлифовального материала V93, треугольная шлифовальная подошва, плита-основание без сменной шлифовальной подошвы, для крепления шлифовальной подошвы StickFix мягкой и жесткой, присоединительная резьба FastFix	28,10	496802
 SSH-STF-V93/6-W/2 для DX 93, RO 90 DX, липучка StickFix для быстрой смены абразива, мягкое исполнение, с кнопкой-фиксатором, в упаковке 2 шт.	16,80	488715
 SSH-STF-V93/6-H/2 для DX 93, RO 90 DX, липучка StickFix для быстрой смены абразива, жесткое исполнение, с кнопкой-фиксатором, в упаковке 2 шт.	16,80	488716
 LSS-STF-R090 V93/6 для шлифовального материала V93, плита-основание, включая сменную шлифовальную подошву, шлифовальная подошва V93 для ламелей, для шлифования в узких проёмах	34,50	496803
 LSS-STF-R090 V93 E запасная шлифовальная подложка для шлифовальной подошвы для ламелей	26,60	497483
Шлифовальная тарелка		
Все модели: присоединительная резьба FastFix		
 ST-STF D90/7 FX H-HT жесткое исполнение, термостойкая «липучка», для ровных поверхностей и узких кромок	34,50	495623
 ST-STF D90/7 FX W-HT мягкое исполнение, термостойкая «липучка», для универсального использования на ровных и изогнутых поверхностях	34,50	496804
 ST-STF D125/8 FX H-HT жесткое исполнение, термостойкая «липучка», высокая износостойкость по краям, для ровных поверхностей и узких кромок	42,40	492127
 ST-STF D125/8 FX W-HT мягкое исполнение, термостойкая «липучка», для универсального использования на ровных и изогнутых поверхностях	42,40	492125
 ST-STF D125/8 FX-SW супермягкое исполнение, эластичная структура, для закруглений и изгибов большого радиуса	42,40	492126

03 Шлифование

Оснастка	Цена €*	№ для заказа
Шлифовальная тарелка Все модели: для RO 150 FEQ, MULTI-JETSTREAM 2, диаметр 150 мм, присоединительная резьба FastFix		
	ST-STF D150/MJ2-FX-H-HT жесткое исполнение, термостойкая «липучка», высокая износостойкость по краям, для ровных поверхностей и узких кромок	54,40 202463
	ST-STF D150/MJ2-FX-W-HT мягкое исполнение, термостойкая «липучка», для универсального использования на ровных и изогнутых поверхностях	54,40 202461
	ST-STF D150/MJ2-FX-SW супермягкое исполнение, эластичная структура, для закруглений и изгибов большого радиуса	54,40 202462
Промежуточная подложка Все модели: демпирующий элемент между шлифовальным кругом и шлифовальной тарелкой		
	IP-STF-D90/6 промежуточная подложка, демп. D 90 мм, высота 15 мм, диаметр 90 мм	9,00 497481
	IP-STF-D120/8-J для шлифования изогнутых поверхностей и финишной обработки эксцентриковыми шлифовальными машинками Ø 125 мм, JETSTREAM, высота 15 мм, диаметр 120 мм, Ø окружности центров отверстий 90 мм	10,90 492271
	IP-STF D150/MJ2-5/2 для эксцентриковых шлифмашин Ø 150 мм, MULTI-JETSTREAM 2, оптимальная толщина для работ по шлифованию кузовов и деталей аналогичной формы, в упаковке 2 шт., диаметр 145 мм, высота 5 мм	23,60 203348
	IP-STF D150/MJ2-15/1 для эксцентриковых шлифмашин Ø 150 мм, MULTI-JETSTREAM 2, оптимальная толщина для работ по шлифованию выпуклых деталей, диаметр 145 мм, высота 15 мм	15,10 203351
	Шлифовальные материалы на с. 130	
Систейнер³		
	SYS-STF-D77/D90/93V с вкладышем для шлифовального материала Ø 77 мм, Ø 90 мм и V93, кол-во отделений 8, Размер системнера SYS3 M 112, размеры (Д x Ш x В) 396 x 296 x 112 мм	60,10 576784
	SYS-STF-80x133/D125/Delta со вставкой для шлифовальных материалов 80 x 133 мм, Ø 125 мм и треугольных, кол-во отделений 5, Размер системнера SYS3 M 112, размеры (Д x Ш x В) 396 x 296 x 112 мм	60,90 576781
	SYS-STF D150 с вкладышами для шлифовальных материалов диаметром 150 мм, кол-во отделений 10, Размер системнера SYS3 M 237, размеры (Д x Ш x В) 396 x 296 x 237 мм	71,20 576785
Защитный кожух		
	FESTOOL 90FX для RO 90 DX, для защиты шлифовальной подошвы и заготовки у самой кромки	11,70 496801
	FESTOOL 125FX для RO 125 FEQ, для защиты шлифовальной тарелки и заготовки у самой кромки	11,70 493912
	FESTOOL 150FX для RO 150 FEQ, для защиты шлифовальной тарелки и заготовки у самой кромки	14,50 493913

Оснастка	Цена €*	№ для заказа
Полировальная тарелка		
	PT-STF-D90 FX-R090 для RO 90 DX, FastFix, для крепления полировальных материалов Ø 80 мм, полирование мебельных кантов, полирование малых площадей, диаметр 75 мм	34,50
	PT-STF-D125 FX-R0125 для RO 125 FEQ, FastFix, для крепления полировальной оснастки, диаметр 115 мм, высота 10 мм	24,80
	PT-STF-D150 FX для RO 150 FEQ, FastFix, для крепления полировальной оснастки, диаметр 135 мм, высота 10 мм	34,20
	PT-STF-D150 M8 для RO 150, для крепления полировальной оснастки, диаметр 135 мм, высота 10 мм	25,40
	Рукоятка дополнительная ZG-RAS/RO для RO 150, RAS, RAP 150/180	8,60
	Рукоятка BG-RO 150 для RO 150 FEQ	22,50

Подходящий шлифовальный материал. Для любого вида работ.

Для аккуратного хранения всех шлифовальных материалов Festool предлагает подходящий кейс с вкладышами для шлифовальной бумаги разного размера.

Систейнеры и другую полезную оснастку см. на с. 98



* Рекомендованная цена изготовителя для розничной торговли в ЕС. Цены указаны в Евро без НДС. Цены уточняйте у торговых партнёров, так как они могут отличаться от рекомендаций изготовителя.

Компактная шлифмашинка для работы одной рукой — теперь и с аккумулятором. Эксцентрикковые шлифовальные машинки.

Благодаря своему малому весу и компактной конструкции эксцентрикковые шлифмашинки идеально подходят для продолжительного шлифования вертикальных поверхностей или поверхностей над головой. Сетевая и аккумуляторная модель имеют одинаково высокую мощность и интенсивность съёма материала. Протектор и мешок-пылесборник Longlife помогут Вам быстро справиться с работой, не повредив прилегающие поверхности.

Аккумуляторная эксцентрикковая шлифовальная машинка ETSC 125

Аккумуляторная модель для безграничной мобильности. И сетевой адаптер для неограниченного времени работы.



Эксцентрикковые шлифовальные машинки ETS 125 R

Суперлёгкая модель с питанием от сети.



Бесщёточный электродвигатель EC-TEC



Очень высокий съём
250 ватт делают ETS лидером в своём классе по мощности и гарантируют высокую скорость работы.



Бесперебойная работа
Благодаря аккумулятору Bluetooth® ёмкостью 3,1 А/ч, время работы которых превышает время зарядки.



Мощность и большой ресурс
Непрерывное шлифование и мощность как у сетевого инструмента благодаря высокопроизводительному аккумулятору 18 В Ergo с технологией Bluetooth® в комбинации с бесщёточным электродвигателем EC-TEC.

Уникальное предложение:
с аккумулятором или кабелем

Для более продолжительных работ аккумулятор 18 В Ergo с технологией Bluetooth® можно заменить на сетевой адаптер plug it (предлагается в комплекте и как оснастка). В результате Вы получаете сетевой инструмент с кабелем plug it, который может работать в непрерывном режиме — оптимальный выбор в комбинации с пылеудаляющим аппаратом.



Простое шлифование кромок. С машинками для шлифовки кромки ES-ETS 125 и ES-ETSC 125.

Все кромки разные. После распила или фрезерования, необработанные или окрашенные. И каждую Вам нужно довести до совершенства. С инновационной машинкой Festool для шлифовки кромок у Вас это получится быстро и просто — с первого раза.

Подробнее см. на стр. 108



Идеальная форма. Создана для руки.

Эксцентрикковые шлифмашинки с электродвигателем ЕС-ТЕС.

Для неустойчивого шлифования над головой и комфортной обработки кромок в любом положении. Новый класс компактных и эргономичных ETS EC с несколькими возможностями удобного хвата. Бесщёточный электродвигатель ЕС-ТЕС и высококачественные компоненты гарантируют долгий срок службы.

Эксцентрикковые шлифовальные машинки

ETS EC 150/3

ETS EC 150/5

Диаметр 150 мм и 2 разных хода шлифования:
3 мм у ETS EC 150/3 для тонкого шлифования и 5 мм у ETS EC 150/5 для промежуточного шлифования.

Эксцентрикковые шлифовальные машинки

ETS EC 125/3

Диаметр 125 мм и ход 3 мм для тонкого шлифования.



Бесщёточный электродвигатель ЕС-ТЕС





Узнайте, что такое максимальный комфорт
 Инновационная система контроля вибрации управляет двигателем шлифмашины. посредством активной регулировки частоты вращения, которая при появлении значительных вибраций автоматически снижает обороты. Результат – более плавный ход и улучшенный контроль над инструментом в ходе шлифования наряду с заметно меньшим уровнем вибраций.

Успешные результаты гарантированы

Защищает не только заготовку, но и пользователя. Тормоз шлифтарелки с твердосплавными элементами предотвращает неконтролируемые высокие обороты на холостом ходу и обеспечивает начало шлифования без царапин на обрабатываемой поверхности, а также быструю остановку инструмента.



Включение/выключение выполняется только пользователем — без «случайностей»
 Идеально расположенный кнопочный выключатель предотвращает бесконтрольное включение или выключение.

Улучшает результат шлифования, ни за что не цепляясь

Новая разработка для оптимальной защиты поверхностей и заметного облегчения работы. Защитный чехол всасывающего шланга изготовлен из 100% нейлона, что позволяет легко скользить шлангу по поверхностям и кромкам. Наряду с этим обеспечивается защита от повреждений встроенного кабеля plug it.

MULTI-JETSTREAM 2. Шлифование с встроенной системой пылеудаления.

MULTI-JETSTREAM 2 представляет собой уникальную комбинацию приточного и отводимого воздуха. Создаваемый воздушный поток отводит шлифовальную пыль в ближайший вытяжной канал от самого края шлифтарелки. Результат: практически 100-процентное пылеудаление при постоянно высокой производительности съёма, максимальное качество обработки поверхности и работа без вреда для здоровья.

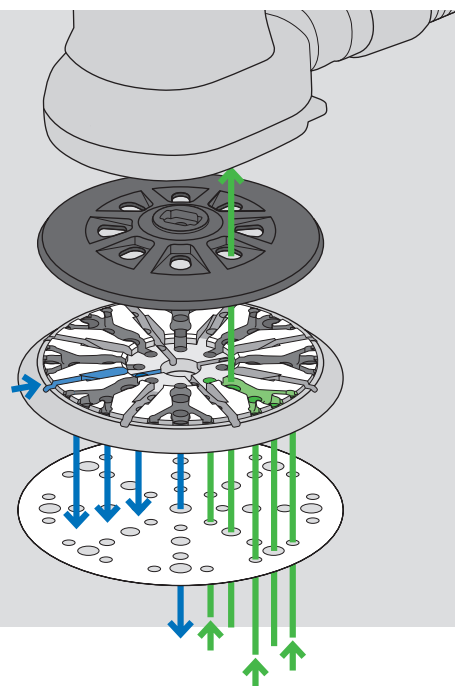

К финишу за рекордно короткое время. Мощные эксцентрикковые шлифовальные машинки.

Исключительно плавный ход, превосходная эргономичность, плавная регулировка скорости, надёжная функция торможения шлифтарелки — вот сильные стороны обеих эксцентрикковых шлифмашин для ещё большего комфорта при длительной работе.

Эксцентрикковые шлифовальные машинки

ETS 150/3

ETS 150/5

Диаметр 150 мм и 2 разных хода шлифования: 3 мм у ETS EC 150/3 для тонкого шлифования и 5 мм у ETS EC 150/5 для промежуточного шлифования.



Наш сервис. Ваш успех.

Широкий спектр практичных услуг для Вас и Вашего инструмента. Наряду с превосходными инструментами мы предлагаем высококлассный сервис в течение всего срока службы.

Подробнее см. на стр. 8





Технические данные	ETS 125 R	ETSC 125	ETS EC 125/3
Потребляемая мощность (Вт)	250	–	400
Напряжение аккумулятора (В)	–	18	–
Батареи (А/ч)	–	3,1	–
Частота вращ. при эксцентр. движении (об/мин)	6.000 – 12.000	6.000 – 10.000	6.000 – 10.000
Ход шлифования (мм)	2	2	3
Ø сменной шлифтарелки (мм)	125	125	125
Ø разъёма пылеудаления (мм)	27	27	27
Масса (кг)	1,2	–	1,2
Масса с аккумулятором (кг)	–	1,4	–

Ровные поверхности

Предварительное шлифование	○	○	○
Тонкое шлифование	●	●	●
Финишное шлифование	●	●	●

Скругленные поверхности

Предварительное шлифование	○	○	○
Тонкое шлифование	●	●	●
Финишное шлифование	●	●	●



Технические данные	ETS EC 150/3	ETS EC 150/5	ETS 150/3	ETS 150/5
Потребляемая мощность (Вт)	400	400	310	310
Частота вращ. при эксцентр. движении (об/мин)	6.000 – 10.000	6.000 – 10.000	4.000 – 10.000	4.000 – 10.000
Ход шлифования (мм)	3	5	3	5
Ø сменной шлифтарелки (мм)	150	150	150	150
Ø разъёма пылеудаления (мм)	27	27	27	27
Масса (кг)	1,2	1,2	1,8	1,8





Ровные поверхности

Предварительное шлифование	○	●	○	●
Тонкое шлифование	●	●	●	●
Финишное шлифование	●	○	●	○

Скругленные поверхности

Предварительное шлифование	○	●	○	●
Тонкое шлифование	●	●	●	●
Финишное шлифование	●	○	●	○

- очень хорошо подходит
- подходит

Комплект поставки		Цена €*	№ для заказа
ETS 125 R	Все модели: шлифовальная тарелка StickFix Ø 125 мм (мягкая, HT), защитный кожух Festool PROTECTOR, мешок-пылесборник Longlife		
	ETS 125 REQ	307,00	201213
	ETS 125 REQ-Plus систейнер SYS3 M 187	341,00	576069
ETSC 125	Все модели: шлифовальная тарелка StickFix Ø 125 мм (мягкая, HT), защитный кожух Festool PROTECTOR, мешок-пылесборник Longlife		
	ETSC 125-Basic без аккумулятора, без зарядного устройства, системнер SYS3 M 187	295,00	576370
	ETSC 125 3,1 I-Plus аккумулятор BP 18 Li 3,1 ERGO-I 2 шт., быстрозарядное устройство TCL 6, системнер SYS3 M 187	500,00	576376**
	ETSC 125 Li 3,1 I-Set аккумулятор BP 18 Li 3,1 ERGO-I 2 шт., быстрозарядное устройство TCL 6, сетевой адаптер ACA 18V ERGO (с сетевым кабелем plug it), Systainer SYS-COMBI 2	632,00	575712**
ETS EC 125			
	ETS EC 125/3 EQ-Plus шлифовальная тарелка StickFix Ø 125 мм (мягкая, HT), гаечный ключ SW 5, системнер SYS3 M 187	560,00	576341
ETS EC 150	Все модели: гаечный ключ SW 5		
	ETS EC 150/3 EQ шлифовальная тарелка M8 Ø 150 мм MULTI-JETSTREAM 2 (супермягкая SW)	526,00	575032
	ETS EC 150/3 EQ-Plus шлифовальная тарелка M8 Ø 150 мм MULTI-JETSTREAM 2 (супермягкая SW), системнер SYS3 M 187	560,00	576320
	ETS EC 150/5 EQ шлифовальная тарелка M8 Ø 150 мм MULTI-JETSTREAM 2 (мягкая W)	526,00	575043
	ETS EC 150/5 EQ-Plus шлифовальная тарелка M8 Ø 150 мм MULTI-JETSTREAM 2 (мягкая W), системнер SYS3 M 187	560,00	576329
ETS 150	Все модели: кассета с фильтром, гаечный ключ SW 5		
	ETS 150/3 EQ шлифовальная тарелка M8 Ø 150 мм MULTI-JETSTREAM 2 (супермягкая SW)	358,00	575023
	ETS 150/3 EQ-Plus шлифовальная тарелка M8 Ø 150 мм MULTI-JETSTREAM 2 (супермягкая SW), системнер SYS3 M 187	397,00	576072
	ETS 150/5 EQ шлифовальная тарелка M8 Ø 150 мм MULTI-JETSTREAM 2 (мягкая W)	358,00	575057
	ETS 150/5 EQ-Plus шлифовальная тарелка M8 Ø 150 мм MULTI-JETSTREAM 2 (мягкая W), системнер SYS3 M 187	397,00	576080

** Данный товар недоступен в Украине. Обратитесь к нашим торговым партнёрам или посетите вебсайт, чтобы узнать, имеется ли в продаже альтернативный продукт.

Чисто и без пыли. С мешком-пылесборником или пылеудалением.

Либо с использованием многоразового мешка-пылесборника Longlife, либо с помощью пылеудаляющего аппарата Festool. Благодаря нашей системе пыль отводится именно там, где она образуется, а аккумулятор Bluetooth® запускает пылеудаляющий аппарат вместе с шлифмашинкой.

Подробнее о наших пылеудаляющих аппаратах см. на с. 148



Оснастка	Цена €*	№ для заказа
Шлифовальная тарелка		
	ST-STF 125/8-M4-J W-HT для ES 125, ETS 125, ETSC 125, мягкое исполнение, термостойкая «липучка», для универсального использования на ровных и изогнутых поверхностях, JETSTREAM, присоединительная резьба M4, Ø окружности центров отверстий 90 мм	51,50 492280
	ST-STF 125/8-M4-J SW для ES 125, ETS 125, ETSC 125, супермягкое исполнение, эластичная структура, для закруглений и изгибов большого радиуса, JETSTREAM, присоединительная резьба M4, Ø окружности центров отверстий 90 мм	51,50 492282
	ST-STF 125/8-M8-J H для ETS 125, LEX 125, жесткое исполнение, термостойкая «липучка», высокая износостойкость по краям, для ровных поверхностей и узких кромок, JETSTREAM, присоединительная резьба M8	52,90 492284
	ST-STF 125/8-M8-J W-HT для ETS EC 125, LEX 125, мягкое исполнение, термостойкая «липучка», для универсального использования на ровных и изогнутых поверхностях, JETSTREAM, присоединительная резьба M8	52,90 492286
	ST-STF 125/8-M8-J SW для ETS EC 125, LEX 125, супермягкое исполнение, эластичная структура, для закруглений и изгибов большого радиуса, JETSTREAM, присоединительная резьба M8	52,90 492288
	ST-STF D150/MJ2-M8-H-HT для ETS 150, ETS EC 150, LEX 150 и WTS 150/7, жесткое исполнение, термостойкая «липучка», высокая износостойкость по краям, для ровных поверхностей и узких кромок, MULTI-JETSTREAM 2, диаметр 150 мм, присоединительная резьба M8	54,40 202460
	ST-STF D150/MJ2-M8-W-HT для ETS 150, ETS EC 150, LEX 150 и WTS 150/7, мягкое исполнение, термостойкая «липучка», для универсального использования на ровных и изогнутых поверхностях, MULTI-JETSTREAM 2, диаметр 150 мм, присоединительная резьба M8	54,40 202458
	ST-STF D150/MJ2-M8-SW для ETS 150, ETS EC 150, LEX 150 и WTS 150/7, супермягкое исполнение, эластичная структура, для закруглений и изгибов большого радиуса, MULTI-JETSTREAM 2, диаметр 150 мм, присоединительная резьба M8	54,40 202459
Промежуточная подложка Все модели: демпфирующий элемент между шлифовальным кругом и шлифовальной тарелкой		
	IP-STF-D120/8-J для шлифования изогнутых поверхностей и финишной обработки эксцентриковыми шлифовальными машинками Ø 125 мм, JETSTREAM, высота 15 мм, диаметр 120 мм, Ø окружности центров отверстий 90 мм	10,90 492271
	IP-STF D150/MJ2-5/2 для эксцентриковых шлифмашинок Ø 150 мм, MULTI-JETSTREAM 2, оптимальная толщина для работ по шлифованию кузовов и деталей аналогичной формы, в упаковке 2 шт., диаметр 145 мм, высота 5 мм	23,60 203348
	IP-STF D150/MJ2-15/1 для эксцентриковых шлифмашинок Ø 150 мм, MULTI-JETSTREAM 2, оптимальная толщина для работ по шлифованию выпуклых деталей, диаметр 145 мм, высота 15 мм	15,10 203351
	Шлифовальные материалы на с. 131	
Систейнер³		
	SYS-STF-80x133/D125/Delta со вставкой для шлифовальных материалов 80 x 133 мм, Ø 125 мм и треугольных, кол-во отделений 5, Размер системнера SYS3 M 112, размеры (Д x Ш x В) 396 x 296 x 112 мм	60,90 576781
	SYS-STF D150 с вкладышами для шлифовальных материалов диаметром 150 мм, кол-во отделений 10, Размер системнера SYS3 M 237, размеры (Д x Ш x В) 396 x 296 x 237 мм	71,20 576785
	Защитный кожух PR ETS-R 125 для ETS 125 REQ, ETSC 125, для бережного шлифования оконных ставней, рам и филёнок, для защиты шлифовальной тарелки и заготовки у самой кромки	11,20 201690
	Мешок-пылесборник Longlife SB-Longlife RTS/DTS/ETS для RTS 400, RTSC 400, DTS 400, DTSC 400, ETS 125, ETSC 125, для сбора и утилизации пыли, возможность многократного использования и износоустойчивость благодаря прочному, долговечному полиэфирному нетканому материалу	30,70 201693
	Аккумуляторы и зарядные устройства на с. 28	
Турбофильтр Все модели: для RS 300, RS 3, RS 200, RS 2, ES 150, ETS 150, ET 2, для установки в кассету с фильтром, бумажный фильтр для отвода пыли		
	TF II-RS/ES/ET/25 в упаковке 25 шт.	35,70 487871
	TF II-RS/ES/ET/5 в упаковке 5 шт.	8,80 487779
	Турбофильтр в комплекте TFS-ES 150 для ES 150, ETS 150, для свободного обзора рабочей поверхности и чистого рабочего места, не подходит для ETS EC 125/150, бумажный фильтр для турбоотвода пыли с держателя, кассета с фильтром, турбо-фильтр	27,00 489631

* Рекомендованная цена изготовителя для розничной торговли в ЕС. Цены указаны в Евро без НДС. Цены уточняйте у торговых партнёров, так как они могут отличаться от рекомендаций изготовителя.

Любая кромка шлифуется просто.

Шлифовальная машинка для обработки кромок.

Сколько часов Вы уже промучились, работая шлифком? Сколько кромок Вы уже прошлифовали насквозь? Все кромки разные. После распила или фрезерования, необработанные или окрашенные. И каждую Вам нужно довести до совершенства. С инновационной машинкой Festool для шлифовки кромок у Вас это получится быстро и просто — с первого раза.



Аккумуляторная шлифовальная машинка для обработки кромок ES-ETSC 125

Свобода движений без провода и всасывающего шланга, что особенно удобно при работе с большими заготовками.

Шлифовальная машинка для обработки кромок ES-ETS 125

Машинка для шлифовки любых кромок: полученных в результате распила или фрезерования, необработанных или окрашенных.

Технические данные	ES-ETSC 125	ES-ETS 125
Потребляемая мощность (Вт)	–	250
Напряжение аккумулятора (В)	18	–
Батареи (А/ч)	3,1	–
Частота вращ. при эксцентр. движении (об/мин)	6.000 – 10.000	6.000 – 12.000
Ход шлифования (мм)	2	2
Ø сменной шлифтарелки (мм)	125	125
Ø разъёма пылеудаления (мм)	27	27
Установка угла [°]	43 – 92	43 – 92
Высота кромочного материала (мм)	5 – 60	5 – 60
Масса (кг)	–	2
Масса с аккумулятором (кг)	2,2	–

Аккумуляторы на с. **28**



Настройка режима шлифования

В режиме Hard (настройка для предварительного шлифования) кромка шлифуется под заданным углом. В режиме Soft (настройка на промежуточное шлифование) машинка точно подстраивается под обрабатываемую поверхность и не шлифует насквозь ЛКП или порозаполнитель.









Регулировка угла

Вы можете выставить произвольный угол и зафиксировать настройку без инструмента. Для большей точности угол можно отрегулировать с помощью индикатора.

Защита заготовки

Антифрикционная лента на пластине скольжения легко заменяется при переходе к другой обрабатываемой поверхности. Велюровая накладка для чувствительных поверхностей, пластмассовая — для всех других.

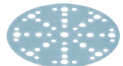

Комплект поставки		Цена €*	№ для заказа
ES-ETSC 125			
	ES-ETSC 125 3,1 I-Plus Опорное устройство AH-ES-ETS/ETSC, аккумулятор BP 18 Li 3,1 ERGO-I 2 шт., быстрозарядное устройство TCL 6, шлифовальная тарелка StickFix Ø 125 мм (мягкая, HT), мешок-пылесборник Longlife, ключ-шестигранник SW 5, систейнер SYS3 M 337	569,00	576684**
ES-ETS 125			
	ES-ETS 125 REQ-Plus Опорное устройство AH-ES-ETS/ETSC, шлифовальная тарелка StickFix Ø 125 мм (мягкая, HT), мешок-пылесборник Longlife, сетевой кабель с разъемом plug it (4 м), ключ-шестигранник SW 5, систейнер SYS3 M 337	411,00	576678
Оснастка		Цена €*	№ для заказа
	Вспомогательное установочное устройство AH-ES-ETS/ETSC для ETS 125 REQ, ETSC 125, ES-ETS 125 и ES-ETSC 125, для шлифования обработанных порозаполнителем, окрашенных кромок и кромок массива древесины под точно заданным углом без опрокидывания машинки, опора направляющая LAS-H-ES, опора направляющая LAS-W-ES, ключ-шестигранник SW 5, установка угла 43 – 92°, высота кромочного материала 5 – 60 мм	129,70	205316
Подошва Все модели: для AH-ES-ETS/ETSC, ES-ETSC и ES-ETS			
	LAS-H-ES универсальная полимерная пластина скольжения для древесины и аналогичных материалов	13,00	205491
	LAS-W-ES пластина скольжения с липучкой для крепления велюровой антифрикционной ленты при шлифовании гадких или чувствительных поверхностей, антифрикционная лента GB-LAS-STF-ES	20,00	205492
	Накладка скольжения GB-LAS-STF-ES/5 для AH-ES-ETS/ETSC, LAS-W-ES, ES-ETSC и ES-ETS, велюровая антифрикционная лента для быстрой и простой смены, для разных поверхностей, например пропитанных маслом и окрашенных, используйте отдельные антифрикционные ленты	22,10	205493
	Сетевой адаптер ACA 220-240/18V Ergo для аккумуляторных шлифовальных машинок RTSC 400, DTSC 400, ETSC 125, не подходит для других аккумуляторных инструментов Festool, для длительного режима работы аккумуляторных шлифовальных машинок RTSC 400, DTSC 400, ETSC 125, эргономичная, легкая конструкция, сетевой кабель с разъемом plug it (4 м), входное напряжение 220 – 240 В, напряжение 18 – 20 В, номинальная мощность 150 Вт, масса 0,3 кг	118,90	202501
	Шлифовальные материалы на с. 131		

* Рекомендованная цена изготовителя для розничной торговли в ЕС. Цены указаны в Евро без НДС. Цены уточняйте у торговых партнёров, так как они могут отличаться от рекомендаций изготовителя.

** Данный товар недоступен в Украине. Обратитесь к нашим торговым партнёрам или посетите вебсайт, чтобы узнать, имеется ли в продаже альтернативный продукт.

Компактная шлифмашинка RUTSCHER для работы одной рукой — теперь и с аккумулятором. Наша эргономичная шлифмашинка RUTSCHER.

Идеально подходят для шлифования узких заготовок или участков вплотную к кромке. Благодаря компактной и эргономичной конструкции и небольшому весу машинки RUTSCHER идеально подходят для продолжительного шлифования над головой.

RUTSCHER RTS 400

Сетевая компактная шлифмашинка RUTSCHER для продолжительной работы.



Аккумуляторная шлифовальная машинка Rutschер RTSC 400

Компактная аккумуляторная шлифмашинка RUTSCHER, мощная как сетевой инструмент. Может работать от сети через сетевой адаптер plug-it.



Бесщёточный электродвигатель EC-TEC

Технические данные	RTS 400	RTSC 400
Потребляемая мощность (Вт)	250	–
Напряжение аккумулятора (В)	–	18
Батареи (А/ч)	–	3,1
Число оборотов холостого хода (об/мин)	6.000 – 12.000	6.000 – 10.000
Число рабочих ходов (об/мин)	12.000 – 24.000	12.000 – 20.000
Ход шлифования (мм)	2	2
Сменная шлифподшова (мм)	80 x 130	80 x 130
Ø разъёма пылеудаления (мм)	27	27
Масса (кг)	1,2	–
Масса с аккумулятором (кг)	–	1,4

Аккумуляторы на с. **28**



Уникальное предложение:

с аккумулятором или кабелем

Для более продолжительных работ аккумулятор 18 В Ergo с технологией Bluetooth® можно заменить на сетевой адаптер plug it (предлагается в комплекте и как оснастка). В результате Вы получаете сетевой инструмент с кабелем plug it, который может работать в непрерывном режиме — оптимальный выбор в комбинации с пылеудаляющим аппаратом.



Бесперебойная работа

Благодаря аккумуляторам Bluetooth® ёмкостью 3,1 А/ч, время работы которых превышает время зарядки.

Комплект поставки		Цена €*	№ для заказа
RTS 400 R	Все модели: шлифовальная подошва StickFix 80 x 130 мм, защитный кожух Festool PROTECTOR, мешок-пылесборник Longlife		
	RTS 400 REQ	307,00	201224
	RTS 400 REQ-Plus систейнер SYS3 M 187	341,00	576057
RTSC 400	Все модели: шлифовальная подошва StickFix 80 x 130 мм, защитный кожух Festool PROTECTOR, мешок-пылесборник Longlife		
	RTSC 400-Basic без аккумулятора, без зарядного устройства, системнер SYS3 M 187	295,00	576347
	RTSC 400 3,1 I-Plus аккумулятор BP 18 Li 3,1 ERGO-I 2 шт., быстрозарядное устройство TCL 6, системнер SYS3 M 187	500,00	576353**
	RTSC 400 Li 3,1 I-Set аккумулятор BP 18 Li 3,1 ERGO-I 2 шт., быстрозарядное устройство TCL 6, сетевой адаптер ACA 18V ERGO (с сетевым кабелем plug it), Systainer SYS-COMBI 2	632,00	575724**
Оснастка		Цена €*	№ для заказа
	Шлифовальная подошва SSH-STF-80x130/12 для RTS 400, RS 400, RTSC 400, липучка StickFix для быстрой смены абразива, перфорация для 12 отверстий, размер 80 x 130 мм	26,90	489252
	Промежуточная подложка IP-STF-80x133/12-STF LS130/2 демпфирующий элемент между шлифовальной подошвой и шлифовальным материалом, высота 5 мм, в упаковке 2 шт., размер 80 x 133 мм	13,80	490160
	Шлифовальные материалы на с. 135		
	Систейнер³ SYS-STF-80x133/D125/Delta со вставкой для шлифовальных материалов 80 x 133 мм, Ø 125 мм и треугольных, кол-во отделений 5, Размер системнера SYS3 M 112, размеры (Д x Ш x В) 396 x 296 x 112 мм	60,90	576781
	Защитный кожух PR RTS-R 80x133 для RTS 400 REQ, RTSC 400, для бережного шлифования оконных ставней, рам и филёнок, для защиты шлифовальной подошвы и заготовки у самой кромки	11,20	201691
	Мешок-пылесборник Longlife SB-Longlife RTS/DTS/ETS для RTS 400, RTSC 400, DTS 400, DTSC 400, ETS 125, ETSC 125, для сбора и утилизации пыли, возможность многократного использования и износоустойчивость благодаря прочному, долговечному полиэфирному нетканому материалу	30,70	201693
	Аккумуляторы и зарядные устройства на с. 28		
	Сетевой адаптер ACA 220-240/18V Ergo для аккумуляторных шлифовальных машинок RTSC 400, DTSC 400, ETSC 125, не подходит для других аккумуляторных инструментов Festool, для длительного режима работы аккумуляторных шлифовальных машинок RTSC 400, DTSC 400, ETSC 125, эргономичная, лёгкая конструкция, сетевой кабель с разъёмом plug it (4 м), входное напряжение 220 – 240 В, напряжение 18 – 20 В, номинальная мощность 150 Вт, масса 0,3 кг	118,90	202501
	Турбофильтр Все модели: для RS 300, RS 3, RS 200, RS 2, ES 150, ETS 150, ET 2, для установки в кассету с фильтром, бумажный фильтр для отвода пыли		
	TF II-RS/ES/ET/25 в упаковке 25 шт.	35,70	487871
	TF II-RS/ES/ET/5 в упаковке 5 шт.	8,80	487779
	Турбофильтр в комплекте TFS II-ET/RS для RS 300, RS 3, RS 200, RS 2, ET2, для свободного обзора рабочей поверхности и чистого рабочего места, бумажный фильтр для турбоотвода пыли с держателя, кассета с фильтром, турбофильтр 5 шт.	27,00	487780

* Рекомендованная цена изготовителя для розничной торговли в ЕС. Цены указаны в Евро без НДС. Цены уточняйте у торговых партнёров, так как они могут отличаться от рекомендаций изготовителя.

** Данный товар недоступен в Украине. Обратитесь к нашим торговым партнёрам или посетите вебсайт, чтобы узнать, имеется ли в продаже альтернативный продукт.

Компактная шлифмашинка для обработки углов — теперь и с аккумулятором.

Дельтавидные шлифовальные машинки.

Превосходное шлифование углов и кромок — подошва в форме утюга у дельтавидных шлифмашинок уверенно обрабатывает узкие кромки и углы. Благодаря компактной и эргономичной конструкции и небольшому весу они идеально подходят для продолжительного шлифования над головой.

Дельтавидная шлифовальная машинка DTS 400

Сетевая компактная дельтавидная шлифмашинка для продолжительной работы.



Бесщёточный электродвигатель EC-TEC



Аккумуляторная дельтавидная шлифовальная машинка DTSC 400

Компактная аккумуляторная дельтавидная шлифмашинка, мощная как сетевой инструмент. Может работать от сети через сетевой адаптер plug-it.

Технические данные	DTS 400	DTSC 400
Потребляемая мощность (Вт)	250	–
Напряжение аккумулятора (В)	–	18
Батареи (А/ч)	–	3,1
Число оборотов холостого хода (об/мин)	6.000 – 12.000	6.000 – 10.000
Ход шлифования (мм)	2	2
Сменная шлифподошва (мм)	100 x 150	100 x 150
Ø разъёма пылеудаления (мм)	27	27
Масса (кг)	1,2	–
Масса с аккумулятором (кг)	–	1,4

Аккумуляторы на с.

28

Уникальное предложение: с аккумулятором или кабелем

Для более продолжительных работ аккумулятор 18 В Ergo с технологией Bluetooth® можно заменить на сетевой адаптер plug it (предлагается в комплекте и как оснастка). В результате Вы получаете сетевой инструмент с кабелем plug it, который может работать в непрерывном режиме — оптимальный выбор в комбинации с пылеудаляющим аппаратом.



Меньше доводочных операций

PROTECTOR для бережного шлифования оконных ставней, рам и филёнок.

Комплект поставки		Цена €*	№ для заказа
DTS 400 R	Все модели: шлифовальная подошва StickFix 100 x 150 мм, защитный кожух Festool PROTECTOR, мешок-пылесборник Longlife		
	DTS 400 REQ	307,00	201231
	DTS 400 REQ-Plus систейнер SYS3 M 187	341,00	576064
DTSC 400	Все модели: шлифовальная подошва StickFix 100 x 150 мм, защитный кожух Festool PROTECTOR, мешок-пылесборник Longlife		
	DTSC 400-Basic без аккумулятора, без зарядного устройства, системнер SYS3 M 187	295,00	576359
	DTSC 400 3,1 I-Plus аккумулятор BP 18 Li 3,1 ERGO-I 2 шт., быстрозарядное устройство TCL 6, системнер SYS3 M 187	500,00	576365**
	DTSC 400 Li 3,1 I-Set аккумулятор BP 18 Li 3,1 ERGO-I 2 шт., быстрозарядное устройство TCL 6, сетевой адаптер ACA 18V ERGO (с сетевым кабелем plug it), Systerainer SYS-COMBI 2	632,00	575703**
Оснастка		Цена €*	№ для заказа
	Шлифовальная подошва SSH-STF-Delta100x150/7 для DTS 400, DTSC 400, DS 400, для шлифования в углах, размер 100 x 150 мм	30,50	493723
	Шлифовальные материалы на с. 136		
	Систейнер³ SYS-STF-80x133/D125/Delta со вставкой для шлифовальных материалов 80 x 133 мм, Ø 125 мм и треугольных, кол-во отделений 5, Размер системнера SYS3 M 112, размеры (Д x Ш x В) 396 x 296 x 112 мм	60,90	576781
	Защитный кожух PR DTS-R 100x150 для DTS 400 REQ, DTSC 400, для бережного шлифования оконных ставней, рам и филёнок, для защиты шлифовальной подошвы и заготовки у самой кромки	11,20	201692
	Мешок-пылесборник Longlife SB-Longlife RTS/DTS/ETS для RTS 400, RTSC 400, DTS 400, DTSC 400, ETS 125, ETS 125, для сбора и утилизации пыли, возможность многократного использования и износоустойчивость благодаря прочному, долговечному полиэфирному нетканому материалу	30,70	201693
	Аккумуляторы и зарядные устройства на с. 28		
	Сетевой адаптер ACA 220-240/18V Ergo для аккумуляторных шлифовальных машинок RTSC 400, DTSC 400, ETS 125, не подходит для других аккумуляторных инструментов Festool, для длительного режима работы аккумуляторных шлифовальных машинок RTSC 400, DTSC 400, ETS 125, эргономичная, лёгкая конструкция, сетевой кабель с разъёмом plug it (4 м), входное напряжение 220 – 240 В, напряжение 18 – 20 В, номинальная мощность 150 Вт, масса 0,3 кг	118,90	202501

* Рекомендованная цена изготовителя для розничной торговли в ЕС. Цены указаны в Евро без НДС.

Цены уточняйте у торговых партнёров, так как они могут отличаться от рекомендаций изготовителя.

** Данный товар недоступен в Украине. Обратитесь к нашим торговым партнёрам или посетите вебсайт, чтобы узнать, имеется ли в продаже альтернативный продукт.

Точность бегущей ленты.

Ленточная шлифовальная машинка.

Грубое или тонкое шлифование древесины с абсолютной точностью вдоль волокон. Когда речь идёт о линейном шлифовании, ленточные шлифмашинки — самый правильный выбор. Для достижения лучших результатов за рекордное время, без дефектов в виде колец и, как следствие, без доводочных операций.

Ленточная шлифовальная машинка

BS 75

Универсальный инструмент для шлифования небольших плоских поверхностей, например, в мебельном производстве.



Технические данные	BS 75
Потребляемая мощность (Вт)	1.010
Скорость ленты при номинальной нагрузке (м/мин)	200 – 380
Длина x ширина ленты (мм)	533 x 75
Пятно шлифования (мм)	135 x 75
Ø разъёма пылеудаления (мм)	27/36
Масса (кг)	4













Деликатно и точно

Шлифовальная рамка служит для мягкого подвода машинки к обрабатываемой поверхности без перекоса и обеспечивает лёгкое ведение инструмента.

Стационарное применение

С помощью приспособления для стационарной установки мобильная ленточная шлифмашинка в считанные минуты превращается в настоящий станок. Это позволяет оптимально обрабатывать заготовки небольших размеров.



Комплект поставки		Цена €*	№ для заказа
BS 75	Все модели: мешок-пылесборник, адаптер пылеудаления, шлифовальная лента P100, приспособление для стационарной установки, SYS Maxi		
	BS 75 E-Plus	462,00	575769
	BS 75 E-Set рамка для шлифования поверхностей	591,00	575771
Оснастка		Цена €*	№ для заказа
	Опорная пластина Все модели: для BS 75		
	SU/GG-BS 75 из волокна/графита, в упаковке 2 шт.	15,10	490823
	SU/KM-BS 75 из пробки/металла для грубого шлифования	10,60	490824
	Шлифовальная рамка опорная FSR-BS 75 для BS 75, быстрая установка без инструмента	175,50	204803
	Шлифовальная лента на с. 137		
	Переходник AA-BS 75/105 для BS 75, BS 105, для подключения всасывающего шланга к ленточной шлифмашинке	17,00	490818
	Мешок-пылесборник AS-BS 75/105 для BS 75, BS 105	33,00	490819
	Оборудование SE-BS 75/105 для BS 75, BS 105, в упаковке 2 шт.	30,00	490820

* Рекомендованная цена изготовителя для розничной торговли в ЕС. Цены указаны в Евро без НДС. Цены уточняйте у торговых партнёров, так как они могут отличаться от рекомендаций изготовителя.

Идеальное качество поверхности при сухой отделке.

Шлифмашинки для стен и потолков.

Шлифмашинкой для стен и потолков от Festool Вы быстро подготовите любые поверхности к дальнейшей отделке. Простое обращение с машинкой и комбинация с пылеудаляющим аппаратом Festool способствуют неустойчивой работе без вреда для здоровья. К тому же светодиодная подсветка и эксцентриковое движение PLANEX LHS 2 225 обеспечивают превосходное качество шлифования, а прижим машинки к обрабатываемой поверхности значительно облегчает работу.



Шлифовальная машинка для стен и потолков PLANEX LHS 2 225

Встроенная светодиодная подсветка позволяет выявить неровности обрабатываемой поверхности непосредственно в процессе шлифования и исключить затратные доводочные операции.

Бесщёточный электродвигатель EC-TEC



Шлифовальная машинка для стен и потолков PLANEX easy LHS-E 225

Распаковать и сразу за дело. Очень простое управление без сборки и наладки.

Бесщёточный электродвигатель EC-TEC





Работать легче

Свой вклад в облегчение длительной обработки стен и потолков вносит регулируемая сила прижима тарелки к поверхности: за счёт регулируемого прижима PLANEX LHS 2 225 к обрабатываемой стене и потолку снимается нагрузка с рук и спины мастера.

Цифровое расширение

Установив приложение Festool Work*, Вы сможете воспользоваться дополнительными функциями, например индивидуальным управлением светодиодным кольцом и инструкциями по работе с инструментом.



Увеличенная зона действия

Эргономичная Т-образная рукоятка PLANEX LHS 2 225 даже в укороченном, а значит, облегчённом варианте машинки увеличивает зону её действия. Для обработки высоких потолков рабочую длину можно увеличить, надставив один или два удлинительных элемента.



Высокое качество поверхности

Светодиодное кольцо на PLANEX LHS 2 225 выполняет функцию встроенной контрольной лампы и выявляет неровности в процессе работы. Эксцентриковое шлифовальное движение обеспечивает превосходное качество без лишних доводочных операций.









С системой лучше Пылеудаляющий аппарат PLANEX.

Мощный CLEANTEC CTM 36 AC PLANEX идеально подходит для шлифмашинки PLANEX с высокой производительностью съёма материала. Он серийно оснащается держателем инструмента, прочным на излом шлангом и клапаном-затворкой ComfortClean для повышения эффективности очистки фильтра. Идеальные результаты за кратчайшее время.

Подробнее см. на стр. 164



Технические данные	LHS 2 225	LHS-E 225
Потребляемая мощность (Вт)	400	400
Частота вращ. при эксцентр. движении (об/мин)	5.000 – 8.500	–
Число оборотов холостого хода (об/мин)	–	400 – 920
Ход шлифования (мм)	4	–
Ø сменной шлифтарелки (мм)	220	215
Ø шлифматериала (мм)	225	225
Длина (м)	1,2/1,65	1,6
Ø разъёма пылеудаления (мм)	36/27	36/27
Масса (кг)	–	4
Масса (длина 1,20 м) (кг)	4	–
Масса (длина 1,65 м) (кг)	4,7	–

Комплект поставки	Цена €*	№ для заказа
LHS 2 225 Все модели: удлинитель ручки VL-LHS 2 225, клипса-фиксатор SC-LHS 2 225, фиксатор кабеля KV-215 (в упаковке 5 шт.), Гранат P180, 5 шт. в упаковке, сетевой кабель с разъёмом plug it (4 м), шлифтарелка Ø 220 мм включая демпфирующую подошву, системнер SYS3 XXL 337		
 LHS 2 225 EQI-Plus	1.206,00	575990**
 LHS 2 225/CTL 36-Set пылеудаляющий аппарат CTL 36 E AC PLANEX	2.091,20	576696**
 LHS 2 225/CTM 36-Set Пылеудаляющий аппарат CTM 36 E AC PLANEX	2.276,20	576698**
LHS-E 225 Все модели: шлифовальная тарелка StickFix Ø 215 мм (супермягкая), в сумке для транспортировки LHS-E 225-BAG, фиксатор кабеля KV-215 (в упаковке 5 шт.)		
 LHS-E 225 EQ	788,00	571934
 LHS-E 225/CTL 36-Set пылеудаляющий аппарат CTL 36 E AC-LHS	1.640,00	575447
 LHS-E 225/CTM 36-Set пылеудаляющий аппарат CTM 36 E AC-LHS	1.825,00	575455

** Данный товар недоступен в Украине. Обратитесь к нашим торговым партнёрам или посетите вебсайт, чтобы узнать, имеется ли в продаже альтернативный продукт.

Оснастка для всех шлифмашин для стен и потолков PLANEX	Цена €*	№ для заказа
 Шлифовальные материалы на с. 134		
 Систейнер ³ SYS-STF-D225 со вставкой для шлифовальных материалов Ø 225 мм, кол-во отделений 5, Размер системнера SYS3 M 337, размеры [Д x Ш x В] 396 x 296 x 337 мм	75,60	576786
 Держатель инструмента WHR-CT LHS 2 для CT 36 PLANEX, с практичной ручкой для переноски, с местом для хранения шлифовальных материалов, промежуточной подложки и прочих мелочей, простое крепление на пылеудаляющих аппаратах Festool через T-LOC или SYS-Dock, подходит для всех шлифмашин PLANEX	33,20	205274
 Кабель plug it H05 RN-F-4 PLANEX для шлифмашин для стен и потолков PLANEX LHS 2 225(I), PLANEX 225 EQ, PLANEX LHS-E 225 easy, кабель с резиновой изоляцией, за счёт удлинённого защитного колпачка кабеля хорошо подходит для использования с PLANEX LHS 225, напр., для шлифования поверхностей при сухой отделке, длина 4 м	23,10 5,78 / 1 м	203929
 Фиксатор на липучке KV-215/5 для крепления провода на всасывающем шланге, пригоден для многократного использования, подгоняется по размеру, подходит для шлангов диаметром 27 мм, 32 мм и 36 мм, в упаковке 5 шт., длина 215 мм	8,00	205294
 Жилет с опорным поясом TG-LHS 225 для шлифмашин для стен и потолков PLANEX LHS 2 225(I), PLANEX 225 EQ, PLANEX LHS-E 225 easy, помощь в шлифовании потолков, дополнительная рукоятка, системнер SYS3 XXL 237	275,90	576802
 Рукоятка дополнительная ZG-LHS 225 для PLANEX и опорного жилета с поясом	51,40	496916

Оснастка для PLANEX LHS 2 225		Цена €*	№ для заказа
	Шлифовальная тарелка ST-D220/48-LHS 2 225 (не подходит для PLANEX LHS 225 EQ (до 09/2020), не подходит для PLANEX LHS-E 225 EQ), для PLANEX LHS 2 225(II), для получения идеальной поверхности без царапин, шлифовальную тарелку можно использовать только с демпфирующей подошвой IP-STF-D220/48-LHS 2 225, закреплённой винтами, демпфирующая подошва включая 8 пластиковых винтов, диаметр 220 мм	80,30	205415
Промежуточная подложка Все модели: (не подходит для PLANEX LHS 225 EQ (до 09/2020), не подходит для PLANEX LHS-E 225 EQ), для PLANEX LHS 2 225(II), диаметр 220 мм			
	IP-STF-D220/48-LHS 2 225 обязательно в комбинации с шлифтарелкой ST-D220/48-LHS 2 225, крепление на шлифтарелке с помощью 8 пластиковых винтов из комплекта поставки, постое вворачивание винтов с помощью второго винта или монеты (отвёртка не нужна), Stickfix для крепления и быстрой смены шлифовального материала, пластиковый винт 8 шт.	19,90	205418
	IP-D220-LHS 2 225-SW для шлифования особо мягких материалов	27,30	577252
	Удлинитель VL-LHS 2 225 для PLANEX LHS 2 225(II), (не подходит для PLANEX LHS 225 EQ (до 09/2020), не подходит для PLANEX LHS-E 225 EQ), быстрое удлинение шлифмашинки для стен и потолков LHS 2 225 на 450 мм, одновременно можно использовать не больше двух удлинителей (один уже входит в комплект поставки машинки PLANEX LHS 2 225), общая длина 500 мм, увеличение длины инструмента 450 мм	180,80	205416
	Клипса-фиксатор SC-LHS 2 225 для PLANEX LHS 2 225(II), для крепления всасывающего шланга и сетевого кабеля на левом или правом (на выбор) конце Т-образной рукоятки машинки PLANEX LHS 2 225, для свободной области хвата при шлифовании потолков	10,00	205417
Оснастка для PLANEX Easy LHS-E 225		Цена €*	№ для заказа
	Шлифовальная тарелка ST-STF-D215/8-LHS 225-SW не подходит для шлифовальной машинки PLANEX LHS 2 225, для шлифовальных машинок PLANEX, PLANEX easy для стен и потолков, для универсального использования на ровных и изогнутых поверхностях, супермягкая шлифовальная тарелка, легко огибающая рельефные формы, способствует неутомительной работе благодаря увеличению интенсивности всасывания, диаметр 215 мм	104,40	202546
	Кожух щётки защитной BS-LHS-E 225 для PLANEX easy LHS-E 225 EQ, съёмная деталь щёточной вставки PLANEX easy LHS-E 225	28,10	203189
	Щётка защитная, пластмассовая BE-LHS-E 225 для PLANEX easy LHS-E 225 EQ, съёмная часть щёточного сегмента для шлифовальной тарелки PLANEX	40,50	203190
	Сумка-чехол LHS-E 225-BAG для PLANEX easy LHS-E 225 EQ, сумка для транспортировки с наплечным ремнем	92,50	202477
Оснастка для PLANEX LHS 225 (до сентября 2020 г.)		Цена €*	№ для заказа
Шлифовальная тарелка Все модели: не подходит для шлифовальной машинки PLANEX LHS 2 225, диаметр 215 мм			
	ST-STF-D215/8-LHS 225-SW для шлифовальных машинок PLANEX, PLANEX easy для стен и потолков, для универсального использования на ровных и изогнутых поверхностях, супермягкая шлифовальная тарелка, легко огибающая рельефные формы, способствует неутомительной работе благодаря увеличению интенсивности всасывания	104,40	202546
	ST-STF-D215/8-IP-LHS 225 для шлифовальной машинки PLANEX, для универсального применения, особенно подходит для изогнутых поверхностей, вкл. 2 промежуточные подложки, не рекомендуется для PLANEX easy LHS-E 225	116,60	496106
	Промежуточная подложка IP-STF-D215/8/2x демпфирующий элемент между шлифовальным кругом и шлифовальной тарелкой, для использования с шлифовальной тарелкой 496106, в упаковке 2 шт., высота 5 мм, диаметр 215 мм	31,70	496140
	Кожух щётки защитной BS-LHS 225 не подходит для шлифовальной машинки PLANEX LHS 2 225, для шлифовальной машинки PLANEX, для шлифовальной тарелки PLANEX 225 EQ в качестве замены изношенного щёточного сегмента	28,10	495166
	Щётка защитная, пластмассовая BE-LHS 225 не подходит для шлифовальной машинки PLANEX LHS 2 225, для шлифовальной машинки PLANEX, съёмная часть щёточного сегмента для шлифовальной тарелки PLANEX	40,50	495167
	Удлинитель VL-LHS 225 для шлифовальной машинки PLANEX, не подходит для шлифовальной машинки PLANEX LHS 2 225, быстрое удлинение PLANEX при обработке высоких потолков, длина 500 мм	206,80	495169

* Рекомендованная цена изготовителя для розничной торговли в ЕС. Цены указаны в Евро без НДС. Цены уточняйте у торговых партнёров, так как они могут отличаться от рекомендаций изготовителя.

Для непрерывного использования.

Пневматические эксцентриковые шлифовальные машинки LEX.

Прочность, долговечность и надёжность в эксплуатации. Идеальный вариант для продолжительной работы, ведь пневматические шлифмашинки почти не требуют техобслуживания и заметно легче электроинструментов. Нужную мощность обеспечивают высоконадёжные пластинчатые двигатели, оптимальное пылеудаление — продуманная система IAS-3, а заботу о Вашем здоровье берёт на себя система гашения вибраций. Низкий расход сжатого воздуха даёт высокую экономию средств.



Пневматическая эксцентриковая шлифовальная машинка **LEX 3 77/2,5**

Компактная шлифмашинка весом 800 г с диаметром шлифовальной тарелки 77 мм. То, что надо для подшлифовки небольших или труднодоступных участков и кромок.

Пневматическая эксцентриковая шлифовальная машинка

LEX 3 125/3

LEX 3 125/5

Диаметр 125 мм и 2 разных хода шлифования: 3 мм у LEX 3 125/3 для качественного рисунка тонкого и чистового шлифования и 5 мм у LEX 3 125/5 для быстрого грубого и промежуточного шлифования.



Пневматическая эксцентриковая шлифовальная машинка

LEX 3 150/3

LEX 3 150/5

LEX 3 150/7

Диаметр 150 мм и 3 разных хода шлифования: 3 мм у LEX 3 150/3 для качественного рисунка тонкого и чистового шлифования, 5 мм у LEX 3 150/5 для быстрого грубого и промежуточного шлифования и 7 мм у LEX 3 150/7 для быстрого съёма при грубом шлифовании.





Высочайшее качество поверхности

Уникальный тормоз снижает высокие обороты шлифовальной тарелки для предотвращения царапин при касании работающей машинки к поверхности, что способствует сокращению доводочных работ и затрат.



Создан для руки

Уверенное ведение машинки и высокоточное шлифование благодаря рукоятке с мягкой накладкой. Выверенная эргономичность делает работу неустойчивой.

Регулирование частоты вращения в процессе шлифования

Удобное расположение кнопки предустановки частоты вращения позволяет плавно регулировать скорость большим пальцем прямо в процессе шлифования.



Для каждого применения своя жёсткость тарелки

Жёсткая, мягкая, супермягкая. Festool предлагает шлифовальные тарелки трёх степеней жёсткости для учёта свойств обрабатываемого материала.

Тройное преимущество. Система Festool IAS 3.

Шланг IAS 3 выполняет сразу три функции: подачу сжатого воздуха, отвод отработанного воздуха и удаление пыли. Шлифовальная пыль и содержащий масло отработанный воздух отводятся от поверхности. Кроме того, благодаря отводу отработанного воздуха нет потока холодного воздуха: руки и запястья не мёрзнут, так что работа становится приятнее и безопаснее.



- 1 – Подача сжатого воздуха
- 2 – Отвод отработанного воздуха
- 3 – Отвод пыли

Шлифование с учётом материала благодаря регулировке частоты вращения.

Пневматическая шлифовальная машинка RUTSCHER.

Пневматические RUTSCHER идеально лежат в руке благодаря небольшому весу и эргономичной форме. Для охраны Вашего здоровья и неустойчивой работы обе модели оснащены гасителем вибраций. Их прямоугольная форма идеально подходит для обработки плоских поверхностей.



Пневматическая шлифовальная машинка RUTSCHER LRS 400

Специалист по большим поверхностям.
Лёгкая и удобная.



Экономия затрат благодаря шлифподшве из долговечного эластомера

Шлифовальная подошва из эластомера служит невероятно долго, поскольку по сравнению с обычной пористой резиной материал MPE в 5 раз прочнее на растяжение и потому лучше подходит для особых условий применения.

Технические данные	LRS 400
Рабочее давление (напор) (бар)	6
Число рабочих ходов (об/мин)	14.000
Ход шлифования (мм)	4
Расход воздуха при номинальной нагрузке (л/мин)	390
Шлифовальная подошва StickFix (мм)	80 x 400
Масса (кг)	2,1

Углы

Грубое шлифование	●
Предварительное шлифование	●
Тонкое шлифование	-

Комплект поставки	Цена €*	№ для заказа
LRS 400 шлифовальная подошва StickFix 80 x 400 мм (мягкая), флакон очищающего масла LFC 9022 (50 мл)	658,00	574813



Технические данные	LEX 3 77/2,5	LEX 3 125/3	LEX 3 125/5	LEX 3 150/3	LEX 3 150/5	LEX 3 150/7
Рабочее давление (напор) (бар)	6	6	6	6	6	6
Число рабочих ходов (об/мин)	21.000	19.000	19.000	20.000	20.000	20.000
Частота вращ. при эксцентр. движении (об/мин)	10.500	9.500	9.500	10.000	10.000	10.000
Ход шлифования (мм)	2,5	3	5	3	5	7
Значение вибрации ah (по одной оси) (м/с²)	0,8	1,1	1,1	2,1	2,7	3,17
Значение вибрации ah (по трем осям) (м/с²)	1,9	3,6	4,2	3,7	3,9	5,8
Расход воздуха при номинальной нагрузке (л/мин)	270	290	290	290	290	310
Ø шлифтарелки (мм)	77	125	125	150	150	150
Уровень звукового давления (дБ(A))	72	70	70	72	72	76
Масса (кг)	0,7	1	1	1	1	0,9

Ровные поверхности







Грубое шлифование	-	○	●	-	●	●
Предварительное шлифование	-	○	●	○	●	○
Тонкое шлифование	●	●	○	●	○	-
Финишное шлифование	●	●	-	●	-	-

Скругленные поверхности

Грубое шлифование	-	○	●	-	●	●
Предварительное шлифование	-	○	●	○	●	○
Тонкое шлифование	●	●	○	●	○	-
Финишное шлифование	●	●	-	●	-	-

очень хорошо подходит ●
подходит ○











Комплект поставки

Комплект поставки	Цена €*	№ для заказа
LEX 3 77		
 LEX 3 77/2,5 шлифовальная тарелка StickFix Ø 77 мм W-HT (мягкая), флакон очищающего масла LFC 9022 (50 мл), отвертка SW 4	407,00	691131
LEX 3 125		
Все модели: флакон очищающего масла LFC 9022 (50 мл), гаечный ключ SW 5		
 LEX 3 125/3 шлифовальная тарелка StickFix Ø 125 мм (супермягкая)	587,00	691140
 LEX 3 125/5 шлифовальная тарелка StickFix Ø 125 мм (мягкая, HT)	587,00	691141
LEX 3 150		
Все модели: флакон очищающего масла LFC 9022 (50 мл), гаечный ключ SW 5		
 LEX 3 150/3 шлифовальная тарелка M8 Ø 150 мм MULTI-JETSTREAM 2 (супермягкая SW)	587,00	574996
 LEX 3 150/5 шлифовальная тарелка M8 Ø 150 мм MULTI-JETSTREAM 2 (мягкая W)	587,00	575081
 LEX 3 150/7 шлифовальная тарелка M8 Ø 150 мм MULTI-JETSTREAM 2 (мягкая W)	587,00	575077

Для эксплуатации пневматических шлифовальных машинок требуется система подключения IAS 3.
* Рекомендованная цена изготовителя для розничной торговли в ЕС. Цены указаны в Евро без НДС.
Цены уточняйте у торговых партнёров, так как они могут отличаться от рекомендаций изготовителя.
Значения уровня шума и вибрационной нагрузки см. в руководствах по эксплуатации на www.festool.com/vibration

03 Шлифование

Оснастка	Цена €*	№ для заказа
Шлифовальная тарелка		
 ST-STF-D77/6-M5 W для LEX 3 77, мягкое исполнение, для надежного и универсального применения, диаметр 77 мм, присоединительная резьба M5	31,90	498694
 ST-STF 125/8-M8-J H для ETS EC 125, LEX 125, жесткое исполнение, термостойкая «липучка», высокая износостойкость по краям, для ровных поверхностей и узких кромок, JETSTREAM, присоединительная резьба M8	52,90	492284
 ST-STF 125/8-M8-J W-HT для ETS EC 125, LEX 125, мягкое исполнение, термостойкая «липучка», для универсального использования на ровных и изогнутых поверхностях, JETSTREAM, присоединительная резьба M8	52,90	492286
 ST-STF 125/8-M8-J SW для ETS EC 125, LEX 125, супермягкое исполнение, эластичная структура, для закруглений и изгибов большого радиуса, JETSTREAM, присоединительная резьба M8	52,90	492288
 ST-STF D150/MJ2-M8-SW для ETS 150, ETS EC 150, LEX 150 и WTS 150/7, супермягкое исполнение, эластичная структура, для закруглений и изгибов большого радиуса, MULTI-JETSTREAM 2, диаметр 150 мм, присоединительная резьба M8	54,40	202459
 ST-STF D150/MJ2-M8-W-HT для ETS 150, ETS EC 150, LEX 150 и WTS 150/7, мягкое исполнение, термостойкая «липучка», для универсального использования на ровных и изогнутых поверхностях, MULTI-JETSTREAM 2, диаметр 150 мм, присоединительная резьба M8	54,40	202458
 ST-STF D150/MJ2-M8-H-HT для ETS 150, ETS EC 150, LEX 150 и WTS 150/7, жесткое исполнение, термостойкая «липучка», высокая износостойкость по краям, для ровных поверхностей и узких кромок, MULTI-JETSTREAM 2, диаметр 150 мм, присоединительная резьба M8	54,40	202460
 ST-STF-D185/16-M8 W для LEX 185, мягкое исполнение, для универсального использования на ровных и изогнутых поверхностях, присоединительная резьба M8	63,10	490514
 ST-STF-D185/16-M8 SW для LEX 185, супермягкое исполнение, эластичная структура, для закруглений и изгибов большого радиуса, присоединительная резьба M8	63,10	490526
Промежуточная подложка Все модели: демфирующий элемент между шлифовальным кругом и шлифовальной тарелкой		
 IP-STF-D77/6 для LEX 3 77, в упаковке 2 шт., высота 10 мм, диаметр 77 мм	19,10	498818
 IP-STF-D120/8-J для шлифования изогнутых поверхностей и финишной обработки эксцентриковыми шлифовальными машинками Ø 125 мм, JETSTREAM, высота 15 мм, диаметр 120 мм, Ø окружности центров отверстий 90 мм	10,90	492271
 IP-STF D150/MJ2-5/2 для эксцентриковых шлифмашинок Ø 150 мм, MULTI-JETSTREAM 2, оптимальная толщина для работ по шлифованию кузовов и деталей аналогичной формы, в упаковке 2 шт., диаметр 145 мм, высота 5 мм	23,60	203348
 IP-STF D150/MJ2-15/1 для эксцентриковых шлифмашинок Ø 150 мм, MULTI-JETSTREAM 2, оптимальная толщина для работ по шлифованию выпуклых деталей, диаметр 145 мм, высота 15 мм	15,10	203351
Шлифовальная подошва		
 SSH-STF-93x175/8 для RS 300, RS 3, LRS 93, липучка StickFix для быстрой смены абразива, размер 93 x 175 мм	31,90	483905
 SSH-93x175/8 для RS 300, RS 3, LRS 93, для шлифовального материала без липучки, размер 93 x 175 мм	27,90	489630
 SSH-STF-80x400/17 для LRS 400, HSK 80x400, HSK 80x200, мягкий, размер 80 x 400 мм	69,60	493140
 Шлифподошва в форме утюга SSH-STF-V93x266/14 для RS 300, RS 3, LRS 93, StickFix, исполнение – шлифовальная подошва в форме утюга, размер 93 x 266 мм	45,70	486418
 Шлифовальные материалы на с. 130		

Оснастка	Цена €*	№ для заказа
Систейнер³		
	SYS-STF-D77/D90/93V с вкладышем для шлифовального материала Ø 77 мм, Ø 90 мм и V93, кол-во отделений 8, Размер системнера SYS3 M 112, размеры (Д x Ш x В) 396 x 296 x 112 мм	60,10 576784
	SYS-STF D150 с вкладышами для шлифовальных материалов диаметром 150 мм, кол-во отделений 10, Размер системнера SYS3 M 237, размеры (Д x Ш x В) 396 x 296 x 237 мм	71,20 576785
	SYS-STF-80x133/D125/Delta со вставкой для шлифовальных материалов 80 x 133 мм, Ø 125 мм и треугольных, кол-во отделений 5, Размер системнера SYS3 M 112, размеры (Д x Ш x В) 396 x 296 x 112 мм	60,90 576781
IAS шланг Все модели: для LEX 3, LEX 2, LRS, антистатическое исполнение, соотв. DIN IEC 312, сопротивление утечки (DIN IEC 312) <1 мОм/м, термостойкость до + 70°C, Ø шланга 44 мм		
	IAS 3-3500 AS для подсоединения пневм. шлифмашины Festool к пылеудаляющему аппарату Festool или к блоку энергообеспечения/пылеудаления, длина 3,5 м	265,60 75,89 / 1 м 497208
	IAS 3-5000 AS для подсоединения пневм. шлифмашины Festool к пылеудаляющему аппарату Festool или к блоку энергообеспечения/пылеудаления, длина 5 м	314,10 62,82 / 1 м 497209
	IAS 3-7000 AS для подсоединения пневм. шлифмашины Festool к пылеудаляющему аппарату Festool или к блоку энергообеспечения/пылеудаления, длина 7 м	405,30 57,90 / 1 м 497210
	IAS 3-10000 AS для подсоединения пневм. шлифмашины Festool к блоку энергообес./пылеудаления Festool, длина 10 м	625,60 62,56 / 1 м 497211
Шланг IAS light Все модели: для LEX 3, LEX 2, LRS, антистатическое исполнение, соотв. DIN IEC 312, сопротивление утечки (DIN IEC 312) <1 мОм/м, термостойкость до + 70°C, Ø шланга 37 мм		
	IAS 3 light 3500 AS для подсоединения пневм. шлифмашины Festool к пылеудаляющему аппарату Festool или к блоку энергообеспечения/пылеудаления, длина 3,5 м	232,50 66,43 / 1 м 497478
	IAS 3 light 5000 AS для подсоединения пневм. шлифмашины Festool к пылеудаляющему аппарату Festool или к блоку энергообеспечения/пылеудаления, длина 5 м	274,00 54,80 / 1 м 497213
	IAS 3 light 7000 AS для подсоединения пневм. шлифмашины Festool к пылеудаляющему аппарату Festool или к блоку энергообеспечения/пылеудаления, длина 7 м	333,50 47,64 / 1 м 497479
	IAS 3 light 10000 AS указание: не для комбинации CT/SR и ASA, для подсоединения пневм. шлифмашины Festool к блоку энергообес./пылеудаления Festool, длина 10 м	516,00 51,60 / 1 м 497480
	IAS-соединитель IAS 3-SD для LEX 3, LEX 2, LRS, для прямого подсоединения пневм. шлифмашины Festool к шлангу подачи воздуха (без пылеудаления), длина 90 мм	75,70 497214
	Масло для смазки LFC 9022/50 для LEX, LRS, специальное масло для пневматического инструмента, 50 мл	5,40 10,80 / 100 мл 201077

* Рекомендованная цена изготовителя для розничной торговли в ЕС. Цены указаны в Евро без НДС. Цены уточняйте у торговых партнёров, так как они могут отличаться от рекомендаций изготовителя.

04 Шлифовальные материалы



130 Шлифовальный материал
для наших машинок

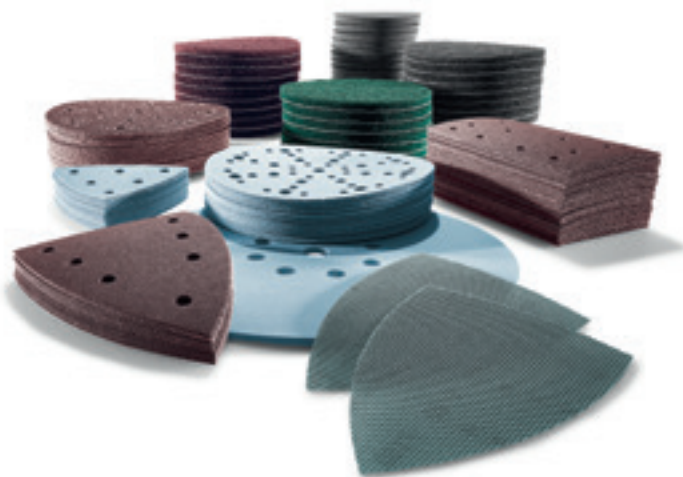

138 Шлифовальный материал
для ручного шлифования

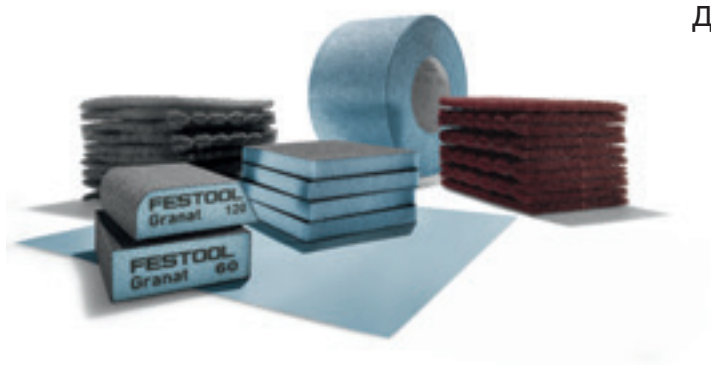

Шлифовальный материал для наших машинок

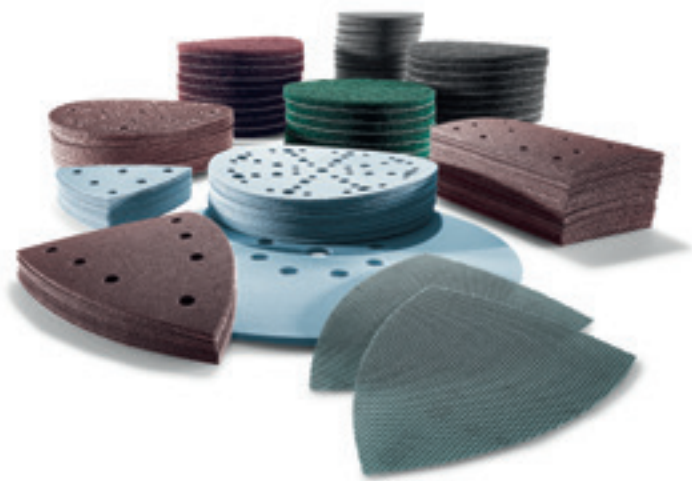

Вид шлифовального материала

	Granat	Шлифовальная бумага P40-500 шлифовальная плёнка P800-1500
	Granat Net	Шлифовальный материал на сетчатой основе  Защитная подложка
	Granat Soft	Шлифовальная бумага на вспененной подложке
	Rubin 2	Шлифовальная бумага на прочной основе
	Saphir	Шлифовальный материал на очень прочной подложке (прочный на надрыв)
	Vlies	Шлифовальный войлок
	Platin 2	Мелкообразивная шкурка на вспененной подложке

Шлифовальный материал для ручного шлифования

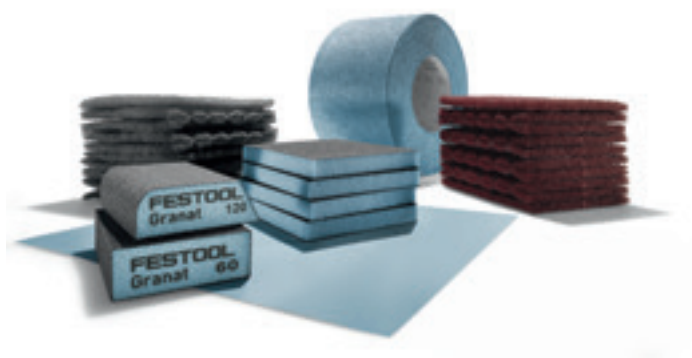

Granat

Бумага шлифовальная

- > гибкая, универсальная шлифовальная бумага для ручного шлифования слоёв краски, шпатлёвки, порозаполнителя, лаков
- > в рулоне (115 мм x 25 м) или в листах (230 x 230 мм)
- > Зернистость P40-400

Granat

Шлифовальная губка

- > 4-сторонняя, формоустойчивая шлифовальная губка в двух исполнениях:
- > **Стандартный блок**; идеальный выбор для шлифования кромок и профилей; зернистость 36-60-120-220
- > **Комбинированный шлифовальный брусок** с одной округлой и одной срезанной под острым углом стороной; для шлифования труднодоступных мест и вогнутых профилей; зернистость 120

см. на с. 138

см. на с. 139

Область применения	Материал								Диапазон зернистости								
	Массив древесины	Древесно-композитные материалы	Масляная пропитка	Эмали/краски	Порозаполнитель	Насадка-шпатель	Металл	Минеральные материалы	Стеклопластик	Пластмассы	Сошлифовка 24-60	Грубое шлифование 80-120	Промежуточное шлифование 150-220	Тонкое шлифование 240-500	Финишное шлифование 800-1500	Подготовка к полированию 1500-4000	Пропитка маслом/вощение
Универсальный шлифовальный материал премиум-класса (от грубого до финишного шлифования)	○	○	●	●	●	○	●	○	●	40		1500					
Идеальный выбор для обработки сильнопылящих оснований; используется в комбинации с защитной подложкой (кроме D225)	○	○	○	●	●		○	○	○	80		400					
Идеальное повторение формы поверхности для ровного рисунка шлифования по мягкой шпатлёвке (только D225)						●				80		400					
Оптимальный вариант для обработки древесины	●	●								40		220					
Для исключительной производительности при грубом шлифовании	○			●			○		●	24		80					
Для подшлифовки			●	●			●	●	○	100		800					белый/зеленый
Для правильной подготовки к полированию (сухое и мокрое шлифование)			●				●		●					400		4000	

● очень хорошо подходит ○ подходит



Granat

Шлифовальная губка

- > 2-сторонняя, гибкая шлифовальная губка; для шлифования сферических и фасонных поверхностей
- > Зернистость 60-120-220-800

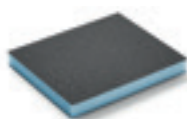

см. на с. 139



Granat Soft

Мягкий шлифовальный материал в рулоне

- > Шлифовальная бумага на вспененной подложке для равномерного распределения давления; идеальный выбор для подшлифовки и промежуточного шлифования
- > Рулон 115 мм x 25 м (с перфорацией)
- > Зернистость P120-800



см. на с. 139



Vlies

Шлифовальный войлок для ручного шлифования

- > подложки с перфорацией (115 x 152 мм)
- > для придания шероховатости и матирования старых ЛКП и перед окрашиванием
- > Зернистость от MEDIUM 100 до SUPERFINE 800



см. на с. 139



Шлифки HSK

- > с пылеотводом для шлифовального материала 80 x 133 мм, 115 x 228 мм, 80 x 400 мм и 80 x 200 мм
- > без пылеотвода для шлифовального материала D150 мм, 80 x 133 мм и 46 x 178 мм



см. на с. 138

LEX 377



RO 90 DX

DX 93, RS 300, LRS 93

Ø 77 мм

	Зернистость	В упаковке штук	Цена €*	№ для заказа		Зернистость	В упаковке штук	Цена €*	№ для заказа
	Granat					P400	50	22,40	497412
	P80	50	26,40	497405	P500	50	22,40	497413	
	P120	50	22,40	497406	P800	50	42,80	498929	
	P150	50	22,40	497407	P1000	50	42,80	498930	
	P180	50	22,40	497408	P1200	50	42,80	498931	
	P240	50	22,40	497409	P1500	50	42,80	498932	
	P320	50	22,40	497411					

Ø 90 мм

	Granat					P240	100	47,10	497371
	P40	50	31,80	497363	P320	100	47,10	497372	
	P60	50	29,70	497364	P400	100	47,10	497373	
	P80	50	27,70	497365	P500	100	47,10	498326	
	P100	100	47,10	497366	P800	50	45,10	498327	
	P120	100	47,10	497367	P1000	50	45,10	498328	
	P150	100	47,10	497368	P1200	50	45,10	498329	
	P180	100	47,10	497369	P1500	50	45,10	498330	
	P220	100	47,10	497370					
	Rubin 2					P120	50	23,70	499081
	P40	50	31,80	499077	P150	50	23,70	499082	
	P60	50	29,70	499078	P180	50	23,70	499083	
	P80	50	27,70	499079	P220	50	23,70	499084	
	Platin 2					S2000	15	37,50	498324
	S500	15	37,50	498322	S4000	15	37,50	498325	
	S1000	15	37,50	498323					

V93

	Granat					P180	100	37,50	497396
	P40	50	25,50	497390	P220	100	37,50	497397	
	P60	50	23,80	497391	P240	100	37,50	497398	
	P80	50	22,20	497392	P320	100	37,50	497399	
	P100	100	37,50	497393	P400	100	37,50	497400	
	P120	100	37,50	497394					
	P150	100	37,50	497395					

RO 90 DX

DX 93, RS 300, LRS 93

RAS 115

RO 125

ETS 125, ETSC 125, LEX 3 125

V93

	Зернистость	В упаковке штук	Цена €*	№ для заказа		Зернистость	В упаковке штук	Цена €*	№ для заказа
	P40	50	25,50	499161		P120	50	18,80	499165
	P60	50	23,80	499162		P150	50	18,80	499166
	P80	50	22,20	499163		P180	50	18,80	499167
	P100	50	18,80	499164		P220	50	18,80	499168

Ø 115 мм

	P40	50	47,00	499085	P100	50	34,70	499088
	P60	50	43,70	499086	P120	50	34,70	499089
	P80	50	40,90	499087				

	P24	25	47,30	484151	P50	25	40,50	485245
	P36	25	47,30	484152	P80	25	40,50	485246

Ø 125 мм

	P40	10	15,80	497145	P180	100	72,50	497171
	P40	50	49,00	497165	P220	100	72,50	497172
	P60	10	14,70	497146	P240	100	72,50	497173
	P60	50	45,70	497166	P320	10	11,80	497150
	P80	10	13,90	497147	P320	100	72,50	497175
	P80	50	42,70	497167	P400	100	72,50	497177
	P100	100	72,50	497168	P500	100	72,50	497178
	P120	10	11,80	497148	P800	50	69,40	497179
	P120	100	72,50	497169	P1000	50	69,40	497180
	P150	100	72,50	497170	P1200	50	69,40	497181
	P180	10	11,80	497149	P1500	50	69,40	497182

	P80	50	60,70	203294	P220	50	51,50	203299
	P100	50	51,50	203295	P240	50	51,50	203300
	P120	50	51,50	203296	P320	50	51,50	203301
	P150	50	51,50	203297	P400	50	51,50	203302
	P180	50	51,50	203298				

Protection Pad		2	9,90	203344
----------------	--	---	------	--------



для защиты шлифовальной тарелки при использовании шлифматериала на сетчатой основе

RO 125

ETS 125, ETSC 125, LEX 3 125

RO 150, ETS 150

LEX 3 150

Ø 125 мм



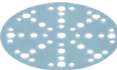

	Зернистость	В упаковке штук	Цена €*	№ для заказа		Зернистость	В упаковке штук	Цена €*	№ для заказа
Rubin 2 	P40	10	15,80	499101		P120	10	11,80	499105
	P40	50	49,00	499093		P120	50	36,30	499097
	P60	10	14,70	499102		P150	10	11,80	499106
	P60	50	45,70	499094		P150	50	36,30	499098
	P80	10	13,90	499103		P180	10	11,80	499107
	P80	50	42,70	499095		P180	50	36,30	499099
	P100	10	11,80	499104		P220	10	11,80	499108
	P100	50	36,30	499096		P220	50	36,30	499100
Saphir 	P24	25	41,30	493124		P50	25	35,30	493126
	P36	25	41,30	493125		P80	25	35,30	493127
Vlies 	100	10	32,80	201131		green	10	29,70	496510
	320	10	31,10	201132		white	10	29,70	496511
	800	10	31,10	201133					
Platin 2 	S400	15	42,10	492373		S2000	15	43,30	492376
	S500	15	42,10	492374		S4000	15	43,30	492377
	S1000	15	42,10	492375					

Ø 150 мм

Granat 	P40	10	17,30	575154	P180	100	79,50	575166
	P40	50	53,80	575160	P220	100	79,50	575167
	P60	10	16,20	575155	P240	100	79,50	575168
	P60	50	50,30	575161	P320	10	12,80	575159
	P80	10	15,10	575156	P320	100	79,50	575170
	P80	50	46,90	575162	P400	100	79,50	575172
	P100	100	79,50	575163	P500	100	79,50	575173
	P120	10	12,80	575157	P800	50	76,30	575174
	P120	100	79,50	575164	P1000	50	76,30	575175
	P150	100	79,50	575165	P1200	50	76,30	575176
	P180	10	12,80	575158	P1500	50	76,30	575177

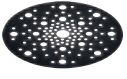
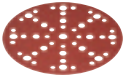
RO 150, ETS 150
LEX 3 150

Ø 150 мм



	Зернистость	В упаковке штук	Цена €*	№ для заказа		Зернистость	В упаковке штук	Цена €*	№ для заказа
Granat Net 	P80	50	66,50	203303	+	P220	50	56,50	203308
	P100	50	56,50	203304		P240	50	56,50	203309
	P120	50	56,50	203305		P320	50	56,50	203310
	P150	50	56,50	203306		P400	50	56,50	203311
	P180	50	56,50	203307					
Protection Pad 		2	10,90	203343	для защиты шлифовальной тарелки при использовании шлифматериала на сетчатой основе				
Rubin 2 	P40	10	17,30	575178	P120	10	12,80	575182	
	P40	50	53,80	575186	P120	50	39,90	575190	
	P60	10	16,20	575179	P150	10	12,80	575183	
	P60	50	50,30	575187	P150	50	39,90	575191	
	P80	10	15,10	575180	P180	10	12,80	575184	
	P80	50	46,90	575188	P180	50	39,90	575192	
	P100	10	12,80	575181	P220	10	12,80	575185	
	P100	50	39,90	575189	P220	50	39,90	575193	
Saphir 	P24	25	59,10	575194	P50	25	50,30	575196	
	P36	25	59,10	575195	P80	25	50,30	575197	
Vlies 	100	10	35,10	201126	green	10	36,30	496508	
	320	10	33,30	201127	white	10	36,30	496509	
	800	10	33,30	201128					
Platin 2 	S400	15	49,70	492368	S2000	15	50,40	492371	
	S500	15	49,70	492369	S4000	15	50,40	492372	
	S1000	15	49,70	492370					

RAS 180



LHS-E 225

LHS 225, LHS 2 225

Ø 180 мм

	Зернистость	В упаковке штук	Цена €*	№ для заказа		Зернистость	В упаковке штук	Цена €*	№ для заказа
	P40	50	68,50	499125		P120	50	50,70	499129
	P60	50	63,70	499126		P150	50	50,70	499130
	P80	50	59,60	499127		P180	50	50,70	499131
	P100	50	50,70	499128		P220	50	50,70	499132
	P24	25	99,40	485239		P50	25	84,60	485241
	P36	25	99,40	485240		P80	25	84,60	485242

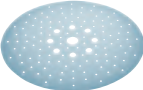
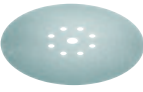
Ø 225 мм

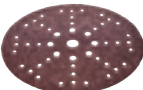
	P40	25	58,60	205653		P180	5	12,60	205667
	P60	25	54,70	205654		P180	25	43,50	205660
	P80	5	14,90	205665		P220	25	43,50	205662
	P80	25	51,00	205655		P240	5	12,60	205668
	P100	25	43,50	205656		P240	25	43,50	205663
	P120	5	12,60	205666		P320	5	12,60	205669
	P120	25	43,50	205657		P320	25	43,50	205664
	P150	25	43,50	205659					
	P80	25	73,10	203312		P220	25	62,40	203317
	P100	25	62,40	203313		P240	25	62,40	203318
	P120	25	62,40	203314		P320	25	62,40	203319
	P150	25	62,40	203315		P400	25	62,40	201885
	P180	25	62,40	203316					
	P80	25	109,50	204221		P180	25	93,20	204225
	P100	25	93,20	204222		P240	25	93,20	204226
	P120	25	93,20	204223		P320	25	93,20	204227
	P150	25	93,20	204224		P400	25	93,20	204228
	P24	25	120,60	205650		P36	25	120,60	205652

RTS 400, RTSC 400

LS 130

HSK-A 80x130

LRS 400

HSK-A 80x400 / 80x200

80 x 133 мм

	Зернистость	В упаковке штук	Цена €* № для заказа		Зернистость	В упаковке штук	Цена €* № для заказа	
	P40	10	10,90 497127		P150	100	49,80 497121	
	P40	50	33,80 497117		P180	10	8,20 497130	
	P60	50	31,40 497118		P180	100	49,80 497122	
	P80	10	9,60 497128		P220	100	49,80 497123	
	P80	50	29,50 497119		P240	100	49,80 497124	
	P100	100	49,80 499628		P320	100	49,80 497125	
	P120	10	8,20 497129		P400	100	49,80 497126	
	P120	100	49,80 497120					

	Зернистость	В упаковке штук	Цена €* № для заказа		Зернистость	В упаковке штук	Цена €* № для заказа
 +	P80	50	46,90 203285		P220	50	39,80 203290
	P100	50	39,80 203286		P240	50	39,80 203291
	P120	50	39,80 203287		P320	50	39,80 203292
	P150	50	39,80 203288		P400	50	39,80 203293
	P180	50	39,80 203289				

Protection Pad		2	9,90 203346
----------------	--	---	-------------



для защиты шлифовальной подошвы при использовании шлифматериала на сетчатой основе

	P40	50	33,80 499046	P120	50	25,10 499050
	P60	50	31,40 499047	P150	50	25,10 499051
	P80	50	29,50 499048	P180	50	25,10 499052
	P100	50	25,10 499049	P220	50	25,10 499053

Vlies	800	5	9,50 483582
-------	-----	---	-------------



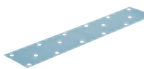

80 x 400 мм (перфорация под 80 x 200 мм)

	P40	50	70,10 497157	P120	50	51,80 497160
	P60	50	65,20 497158	P150	50	51,80 497161
	P80	50	60,90 497159	P180	50	51,80 497162
	P100	50	51,80 499631	P240	50	51,80 497163

DTS 400 R
DTSC 400
RS 300
RS 200

100 x 150 мм

	Зернистость	В упаковке штук	Цена €*	№ для заказа		Зернистость	В упаковке штук	Цена €*	№ для заказа
	P40	10	13,10	497131		P150	100	59,80	497139
	P40	50	40,50	497135		P180	10	9,70	497134
	P60	50	37,70	497136		P180	100	59,80	497140
	P80	10	11,50	497132		P220	100	59,80	497141
	P80	50	35,30	497137		P240	100	59,80	497142
	P100	100	59,80	499630		P320	100	59,80	497143
	P120	10	9,70	497133		P400	100	59,80	497144
	P120	100	59,80	497138					

	P80	50	55,00	203320		P220	50	46,80	203325
	P100	50	46,80	203321		P240	50	46,80	203326
	P120	50	46,80	203322		P320	50	46,80	203327
	P150	50	46,80	203323		P400	50	46,80	203328
	P180	50	46,80	203324					

Protection Pad		2	9,90	203347
----------------	--	---	------	--------

для защиты шлифовальной подошвы при использовании шлифматериала на сетчатой основе

	P40	50	40,50	499133		P120	50	30,00	499137
	P60	50	37,70	499134		P150	50	30,00	499138
	P80	50	35,30	499135		P180	50	30,00	499139
	P100	50	30,00	499136		P220	50	30,00	499140

93 x 178 мм

	P40	50	44,30	498933		P150	100	65,30	498937
	P60	50	41,20	498934		P180	100	65,30	498938
	P80	50	38,40	498935		P220	100	65,30	498939
	P100	100	65,30	499633		P240	100	65,30	498940
	P120	100	65,30	498936					

	P40	50	44,30	499185		P120	50	32,60	499065
	P60	50	41,20	499062		P150	50	32,60	499066
	P80	50	38,40	499063		P180	50	32,60	499067
	P100	50	32,60	499064		P220	50	32,60	499068

Оснастка для ручного шлифования	Цена €*	№ для заказа
 Ручной шлифок HSK-A 80x130 подходящий шлифовальный материал 80 x 133 мм, переходник для шланга Festool, адаптер с байпасом, масса 0,19 кг	65,70	496962
 Ручной шлифок HSK-A 115x226 подходящий шлифовальный материал 115 x 228 мм, переходник для шланга Festool, адаптер с байпасом, масса 0,28 кг	124,50	496963
 Ручной шлифок HSK-A 80x400 подходящий шлифовальный материал 80 x 400 мм, переходник для шланга Festool, адаптер с байпасом, масса 0,52 кг	137,50	496964
 Ручной шлифок HSK-A 80x200 подходящий шлифовальный материал 80 x 400 мм (делится пополам), переходник для шланга Festool, адаптер с байпасом, масса 0,2 кг	98,30	496965
 Ручные шлифки HSK-A-Set подходящий шлифовальный материал 80 x 133 мм, 115 x 228 мм, 80 x 400 мм, HSK-A 80x130, переходник для шланга Festool, адаптер с байпасом, HSK-A 80x200, HSK-A 80x400, HSK-A 115x226	426,00	497101
 Ручные шлифки HSK-STF-46x178 для крепления StickFix, абразивная полоса 46 x 178 мм	12,80	583129
 Ручной шлифок HSK-D 150 W мягкий, для крепления шлифовальных кругов StickFix Ø 150 мм	23,10	495965
 Ручной шлифок HSK-D 150 H жесткий, для крепления шлифовальных кругов StickFix Ø 150 мм	24,70	495966
 Ручной шлифок HSK 80x133 H жесткий, для крепления шлифовальных листов StickFix 80 x 133 мм	24,70	495967

46 x 178 мм для ручного шлифка

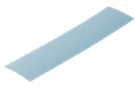
	Зернистость	В упаковке штук	Цена €*	№ для заказа	Зернистость	В упаковке штук	Цена €*	№ для заказа
	P80	10	6,20	204277	P180	10	5,30	204279
	P120	10	5,30	204278				

Шлифовальный материал для ручного шлифования Granat 230 x 280 мм

	Зернистость	В упаковке штук	Цена €*	№ для заказа	Зернистость	В упаковке штук	Цена €*	№ для заказа
	P40	10	14,10	201256	P180	10	10,40	201262
	P60	10	12,20	201257	P220	10	10,40	201263
	P80	10	11,20	201258	P240	10	10,40	201264
	P100	10	10,40	201259	P320	10	10,40	201265
	P120	10	10,40	201260	P400	10	10,40	201266
	P150	10	10,40	201261				



Шлифовальный материал для ручного шлифования Granat в рулоне 115 мм x 25 м

	Зернистость	В упаковке штук	Цена €* № для заказа		Зернистость	В упаковке штук	Цена €* № для заказа	
	P80	1	41,20 1,65 / 1 м	201105	P180	1	37,80 1,51 / 1 м	201109
	P100	1	37,80 1,51 / 1 м	201106	P220	1	37,80 1,51 / 1 м	201110
	P120	1	37,80 1,51 / 1 м	201107	P240	1	37,80 1,51 / 1 м	201111
	P150	1	37,80 1,51 / 1 м	201108				

Материал Granat Soft для ручного шлифования, в рулоне с перфорацией 115 мм x 25 м

	Зернистость	В упаковке штук	Цена €* № для заказа		Зернистость	В упаковке штук	Цена €* № для заказа	
	P120	1	80,40 3,22 / 1 м	497091	P400	1	80,40 3,22 / 1 м	497096
	P150	1	80,40 3,22 / 1 м	497092	P500	1	80,40 3,22 / 1 м	497097
	P180	1	80,40 3,22 / 1 м	497093	P600	1	80,40 3,22 / 1 м	497098
	P240	1	80,40 3,22 / 1 м	497094	P800	1	80,40 3,22 / 1 м	497964
	P320	1	80,40 3,22 / 1 м	497095				

Материал Granat для ручного шлифования, шлифовальная губка, 69 x 98 x 26 мм (4-стор.)

	Зернистость	В упаковке штук	Цена €* № для заказа		Зернистость	В упаковке штук	Цена €* № для заказа	
	36	6	5,00	201080	120	6	5,00	201082
	60	6	5,00	201081	220	6	5,00	201083
	120	6	7,00	201084				

Материал Granat для ручного шлифования, шлифовальная губка, 98 x 120 x 13 мм (2-стор.)

	Зернистость	В упаковке штук	Цена €* № для заказа		Зернистость	В упаковке штук	Цена €* № для заказа	
	60	6	4,70	201112	220	6	4,70	201114
	120	6	4,70	201113	800	6	4,70	201507

Шлифовальный материал Vlies для ручного шлифования 115 x 152 мм

	Зернистость	В упаковке штук	Цена €* № для заказа		Зернистость	В упаковке штук	Цена €* № для заказа	
	100	25	35,70	201115	800	30	35,70	497089
	320	30	35,70	497088				

05 Полирование





142 Ротационная
полировальная машинка
SHINEX

Универсальная модель для любого вида работ. Ротационная полировальная машинка SHINEX.

С помощью акселератора с удобно расположенной рукояткой Вы можете деликатно запускать SHINEX RAP 150 на низкой частоте вращения и адаптировать её к выполняемой работе. Для постоянного числа оборотов переключатель имеет фиксированное положение. Тепло двигателя постоянно отводится через встроенный радиатор. Это не только бережёт подшипники, но и благоприятно сказывается на температуре рукоятки RAP 150: она остаётся прохладной даже при длительной работе.

Ротационная
полировальная машинка
SHINEX RAP 150



Технические данные	RAP 150-14	RAP 150-21
Потребляемая мощность (Вт)	1.200	1.200
Число оборотов холостого хода (об/мин)	600 – 1.400	900 – 2.100
Макс. Ø полировальной тарелки (мм)	150	150
Шпиндель	M14	M14
Масса (кг)	2,1	2,1













Компактная и эргономичная

RAP 150 весит всего 2,1 кг. Изящная рукоятка с мягкой накладкой удобно лежит в руке в любом положении.

Близко к поверхности

Небольшое расстояние от тарелки до машинки позволяет контролировать процесс полирования и снижает риск опрокидывания. Обратная сторона корпуса служит в качестве места «парковки».



Комплект поставки		Цена €*	№ для заказа
RAP 150	Все модели: дополнительная рукоятка, тарелка полировальная StickFix Ø 150 мм		
	RAP 150-14 FE	510,00	570809
	RAP 150-21 FE	510,00	570811
	RAP 150-21 FE-Set Wood каттер, шлифовальные круги StickFix, политура MPA 5010 OR, политура MPA 9010 BL, Полировальная губка PS STF D150x30 OR/5, Полировальная губка PS STF D150x30 BL/5, Овчина Premium LF STF D 150/1, салфетки из микроволокна, очиститель для финишной обработки, SYS Maxi	678,00	574907
Оснастка		Цена €*	№ для заказа
	Полировальная тарелка PT-STF-D150-M14 для RAP 150, со встроенным демфером для оптимального распределения давления при полировании, для крепления полировальной оснастки, диаметр 125 мм, высота 25 мм	36,00	488342
Политура Все модели: без использования силикона, на водной основе, объём флакона 500 мл			
	MPA 5010 OR/0,5L абразивная политура Speed Cut для одноэтапного полирования, идеально в сочетании с овчиной или полировальной губкой (ОРАНЖЕВОЙ)	32,30 64,60 / 1 л	202048
	MPA 9010 BL/0,5L финишная политура Speed Gloss, идеально в сочетании с полировальной губкой (ГОЛУБОЙ)	26,90 53,80 / 1 л	202050
	MPA 11010 WH/0,5L зеркальная политура для удаления голограмм, идеально в сочетании с полировальной губкой (БЕЛОЙ)	26,90 53,80 / 1 л	202051
	Салфетка из микроволокна MPA-Microfibre/2 для финишного полирования лакированных поверхностей, для удаления остатков политуры и жирных пятен, в упаковке 2 шт.	24,30	205732
	Высокоглянцевое покрытие, спрей MPA SV+/0,5L для нанесения воскового покрытия на ЛКП, без использования силикона, на водной основе, объём флакона 500 мл	23,80 47,60 / 1 л	202052
	Очиститель для финишной обработки MPA F+/0,5L для удаления остатков политуры и жирных пятен, без использования силикона, на водной основе, объём флакона 500 мл	18,80 37,60 / 1 л	202053
	Каттер LZK-NM с косым рифлением, для точечного удаления наплывов и неровностей, из твёрдого сплава, с вогнутой заточкой по периметру, размеры 25 x 30 мм	71,00	497525
	Рукоятка дополнительная ZG-RAS/RO для RO 150, RAS, RAP 150/180	8,60	487865

* Рекомендованная цена изготовителя для розничной торговли в ЕС. Цены указаны в Евро без НДС. Цены уточняйте у торговых партнёров, так как они могут отличаться от рекомендаций изготовителя.

05 Полирование

Подготовка поверхности

Каттер



Тонкое шлифование

Шлифовальная машинка ETS 150/3



Шлифовальная тарелка
Ø 150 мм



Шлифовальный материал
Granat P 1500
Ø 150 мм

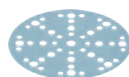

Полирование

Полировальная машинка
SHINEX RAP 150



Полировальная тарелка
Ø 150 мм



Оранжевая — предварительное полирование

Губка оранжевая (средне-жесткая)
овчина Premium
полировальный фетр



Политура MPA 5010



Синяя — финишное полирование

Губка синяя (средне-мягкая)



Политура MPA 9010



Удаление голограмм

Эксцентриковые шлифовальные машинки
с редуктором
ROTEX RO 150
ROTEX RO 125
ROTEX RO 90 DX



Полировальная тарелка
Ø 150 мм,
Ø 125 мм
Ø 90 мм



Белая — полирование до зеркального блеска

Губка белая (мягкая)



Политура MPA 11010



Очистка/финишная обработка

Финишный очиститель MPA F+



Высокоглянцевое покрытие,
спрей MPA SV+



Салфетка из микроволокна
MPA Microfibre



Чистящая салфетка RT PREMIUM



**Оставляют блестящее впечатление.
Политуры и полировальные губки Festool.**

Простое полирование, блестящие результаты — политуры Festool идеально подходят для разных областей применения. На водной основе и без силикона в комбинации с подходящей губкой для надёжного и оптимального результата на всех видах ЛКП, при минимальном расходе.

Наглядная система цветовой маркировки поможет быстро найти нужное средство.

Политуры

MPA 5010

абразивная политура Speed Cut для одноэтапного полирования

Высокая производительность шлифования и степень глянца.



MPA 9010

финишная политура Speed Gloss

Тонкое шлифование перед промежуточным и финишным полированием.



MPA 11010

зеркальная политура для удаления голограмм

Очень тонкое шлифование для удаления микроцарапин и голограмм.



Полировальные губки

средней жёсткости

Для полирования и исправления дефектов лакокрасочных покрытий. Оптимально в комбинации с MPA 5010.



средне-мягкая

Для придания высокой степени глянца. Оптимально в комбинации MPA 9010.



мягкая

Для удаления голограмм и придания глубокого глянца. Оптимально в комбинации с MPA 11010.



очень мягкая

Для удаления остатков политуры с окрашенной поверхности.



Полировальный фетр и овчина

Фетр

Для предварительного полирования искусственного камня, оргстекла и лакокрасочных покрытий.



Овчина Premium

Особенно подходит для обработки УФ-лаков и стойких к царапинам лакокрасочных покрытий.



Финишный очиститель и восковое высокоглянцевое покрытие

Мягкие высококачественные салфетки из микроволокна не оставляют царапин на ЛКП. Смочив их финишным очистителем, Вы без следов удалите остатки политуры и жирные пятна. Высокоглянцевое покрытие подходит для быстрого и простого вождения поверхностей. Оно консервирует, защищает и ухаживает за лакокрасочным покрытием.



RAP 80



T 15+3

T 18+3



RO 90 DX

RO 125

Полировальная губка PoliStick для Ø 80 мм

	Диаметр	Высота, мм	Штук в упаковке	Цена €* № для заказа
 оранжевая, средней жёсткости, для предварительного полирования при исправлении дефектов лакокрасочных покрытий, идеально в сочетании с политурой MPA 5010	80 мм	20 мм	5	28,40 201993
 голубая, средне-мягкая, для удаления микроцарапин на лакокрасочных покрытиях, идеально в сочетании с политурой MPA 9010	80 мм	20 мм	5	26,00 202001
 белая, мягкая, для удаления голограмм и придания глубокого глянца, полирование до зеркального блеска, идеально в сочетании с политурой MPA 11010	80 мм	20 мм	5	26,00 202009



Овчина и фетр для Ø 80 мм

	Диаметр	Высота, мм	Штук в упаковке	Цена €* № для заказа
 овчина для превосходных результатов полирования, идеально в сочетании с политурой MPA 5010, особенно подходит для обработки UV-лаков и лакокрасочных покрытий, устойчивых к появлению царапин, оптимальное сцепление благодаря приклеиванию велюра по всей поверхности и прошивке по периметру	80 мм	18 мм	5	42,50 202044
 фетр, жесткий, для предварительного полирования минеральных материалов, оргстекла и лакокрасочных покрытий, белая	80 мм	6 мм	5	22,60 488339

Полировальная губка PoliStick для Ø 125 мм

	Диаметр	Высота, мм	Штук в упаковке	Цена €* № для заказа
 оранжевая, средней жёсткости, для предварительного полирования при исправлении дефектов лакокрасочных покрытий, идеально в сочетании с политурой MPA 5010	125 мм	20 мм	5	66,10 201995
 голубая, средне-мягкая, для удаления микроцарапин на лакокрасочных покрытиях, идеально в сочетании с политурой MPA 9010	125 мм	20 мм	5	59,00 202003
 белая, мягкая, для удаления голограмм и придания глубокого глянца, полирование до зеркального блеска, идеально в сочетании с политурой MPA 11010	125 мм	20 мм	5	59,00 202011

Овчина и фетр для Ø 125 мм



	Диаметр	Высота, мм	Штук в упаковке	Цена €* № для заказа
 овчина для превосходных результатов полирования, идеально в сочетании с политурой MPA 5010, особенно подходит для обработки UV-лаков и лакокрасочных покрытий, устойчивых к появлению царапин, оптимальное сцепление благодаря приклеиванию велюра по всей поверхности и прошивке по периметру	125 мм	18 мм	1	15,90 202045
 фетр, жесткий, для предварительного полирования минеральных материалов, оргстекла и лакокрасочных покрытий, белая	125 мм	6 мм	5	29,90 493078

RAP 150
RO 150

Полировальная губка PoliStick для Ø 150 мм

	Диаметр	Высота, мм	Штук в упаковке	Цена €*	№ для заказа	
	оранжевая, средней жёсткости, для предварительного полирования при исправлении дефектов лакокрасочных покрытий, идеально в сочетании с политурой MPA 5010	150 мм	30 мм	1	20,30	202369
		150 мм	30 мм	5	89,20	201997
	голубая, средне-мягкая, для удаления микроцарапин на лакокрасочных покрытиях, идеально в сочетании с политурой MPA 9010	150 мм	30 мм	1	16,40	202373
		150 мм	30 мм	5	69,80	202005
	белая, мягкая, для удаления голограмм и придания глубокого глянца, полирование до зеркального блеска, идеально в сочетании с политурой MPA 11010	150 мм	30 мм	1	16,40	202377
		150 мм	30 мм	5	69,80	202013
	черная, очень мягкая (вафельная), для удаления остатков политуры с окрашенной поверхности	150 мм	30 мм	1	15,90	202380
		150 мм	30 мм	5	69,30	202019

Овчина и фетр для Ø 150 мм

	Диаметр	Высота, мм	Штук в упаковке	Цена €*	№ для заказа	
	овчина для превосходных результатов полирования, идеально в сочетании с политурой MPA 5010, особенно подходит для обработки UV-лаков и лакокрасочных покрытий, устойчивых к появлению царапин, оптимальное сцепление благодаря приклеиванию велюра по всей поверхности и прошивке по периметру	150 мм	18 мм	1	19,10	202046
	фетр, жесткий, для предварительного полирования минеральных материалов, оргстекла и лакокрасочных покрытий, белая	150 мм	6 мм	5	37,50	488348

06 Пылеудаление

Мощь пылеудаления без привязи!
Подробнее см. на странице 152.



НОВИНКА



154 Пылеудаляющий аппарат-систейнер CT и CTL SYS

НОВИНКА



156 Пылеудаляющие аппараты CLEANTEC CT и CTC MINI, MIDI



159 Пылеудаляющий аппарат CLEANTEC CT 15



160 Пылеудаляющие аппараты CLEANTEC CT 26, CT 36, CT 48



162 Пылеудаляющие аппараты CLEANTEC AUTOCLEAN CT 26 AC, CT 36 AC, CT 48 AC



164 Пылеудаляющий аппарат CLEANTEC AUTOCLEAN CT 36 AC PLANEX



165 Пылеудаляющие аппараты AUTOCLEAN CT 26 AC RENOFIX, CT 36 AC RENOFIX



168 Специальные пылеудаляющие аппараты CLEANTEC CTH 26, CTH 48



169 Специальный пылеудаляющий аппарат CLEANTEC CT 48 EC/ B22



170 Сепаратор для крупных частиц CT-VA

Системный подход с заботой о Вашем здоровье. Вместе против пыли.



Безопасная, точная и быстрая работа. Для любого применения, класса пыли и рабочей площадки Festool предлагает бескомпромиссный тандем инструмента и пылеудаляющего аппарата. Результат: эффективная охрана труда и здоровья в любой ситуации благодаря идеально отлаженной системе.

Во время работы в запылённых помещениях, в особенности с использованием инструмента, эксплуатация которого сопровождается образованием пыли, необходимо принять меры по защите главного – Вашего здоровья! Вредность пыли для здоровья, с одной стороны, зависит от размера частиц пыли, с другой — от их количества и периода воздействия.

Самое коварное заключается в том, что чем меньше частицы пыли, тем глубже они проникают в лёгочную ткань. Именно поэтому тонкодисперсная пыль значительно более опасна для дыхательных путей. Многие из видов этой пыли классифицированы как особенно вредные для здоровья.

Вследствие воздействия кристаллов диоксида кремния возможно даже заболевание раком лёгких. Поэтому в целях сохранения своего здоровья при удалении минеральной пыли, содержащей частицы кварца, позаботьтесь о чистоте воздуха. Работы должны проводиться с применением проверенного и надёжного пылеудаляющего аппарата.

Подробная информация, а также данные относительно установленной ПДК вредных для здоровья веществ на рабочем месте указаны в соответствующих стандартах.



**CTL/CTLC SYS
CTL/CTLC MINI/MIDI
CTM 26/36/48/48 EC**

Специалисты по удалению пыли с ПДК вредных для здоровья веществ на рабочем месте > 1 мг/м³.



**CTMC SYS
CTM/CTMC MIDI
CTM 26/36/48/48 LE EC**

Специалисты по удалению пыли с ПДК вредных веществ ≥ 0,1 мг/м³. Для удаления древесной, минеральной и кварцевой пыли.



CTN 26/48

Специалисты по удалению пыли с ПДК вредных веществ < 0,1 мг/м³. Для удаления канцерогенной и патогенной пыли, например асбеста и плесени.



**CTL 48 LE EC/B 22
CTM 48 LE EC/B 22**

Специально предназначен для сбора горючей и взрывоопасной пыли.

Классы пыли согласно EN 60335-2-69, приложение AA

	подходит	Макс. коэфф. пропускания (испытание)	Утилизация	Опасность загрязнения
L (Low)	> Пыль с ПДК вредных веществ > 1 мг/м ³	1 % (фильтрующий материал)		
M (Medium)	> Пыль с ПДК вредных веществ ≥ 0,1 мг/м ³ > минеральная пыль > Древесная пыль	0,1 % (суммарно на аппарат, включая тест на удаление мебельных гвоздей)	небольшое количество пыли	клапан-затвор на фильтроэлементе для транспортировки
H (High)	> Пыль с ПДК вредных веществ < 0,1 мг/м ³ > Пыль с патогенными микроорганизмами > канцерогенная пыль	0,005 % (суммарно на аппарат, включая тест на удаление мебельных гвоздей)	без пыли	клапан-затвор на фильтроэлементе для транспортировки

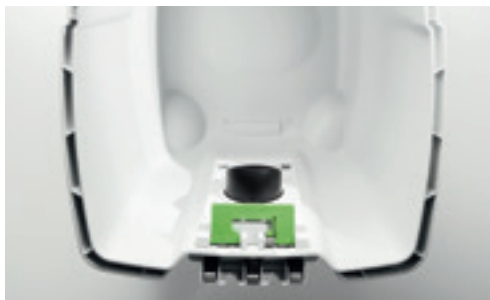

Полное использование объёма

Благодаря продуманной геометрии резервуара, с точно подобранным по форме мешком-пылесборником SELF-CLEAN и компактным плоским фильтром, объём нетто равен объёму брутто.



Практичный док для крепления системеров

Простая транспортировка, полный порядок и высокая функциональность в использовании. Док T-LOC для надёжного крепления системера, сортейнера и инструментального ящика SYS-ToolBox.



Устройство для намотки кабеля

Кабель быстро и аккуратно наматывается на кронштейн и, благодаря продуманному откидному механизму, так же просто снимается с него без разматывания.



Отсек для шланга

Встроенный отсек для шланга делает излишними неудобные наружные крючки и защищает всасывающий шланг и сетевой кабель от возможных повреждений. Размещённый внутри отсека всасывающий шланг гарантирует компактность и лёгкость транспортировки.



Гладкий всасывающий шланг с муфтой CLEANTEC

Всасывающий шланг: гибкий шланг в оплётке идеально скользит по всем поверхностям, имеет увеличенный срок службы и повышенную мощность всасывания. Соединительная муфта CLEANTEC позволяет настраивать пропускную способность шланга за счёт плавной регулировки байпаса.



Автоматическая система очистки фильтра AUTOCLEAN

Увеличенные интервалы очистки при неизменной интенсивности всасывания. Система автоматической очистки AUTOCLEAN заменяет ручную очистку фильтрующего элемента. Индивидуальная плавная регулировка интервалов очистки гарантирует неизменно высокую силу всасывания.

Мощь пылеудаления без привязи!

Прощай, пыль. Привет, здоровье — теперь и без электророзетки. Наши аккумуляторные пылеудаляющие аппараты просто обожают пыль и идеально подходят к аккумуляторным инструментам Festool: благодаря их компактной конструкции и небольшому весу с ними легко пилить, шлифовать и сверлить хоть целый день. Вот так система аккумуляторных инструментов вносит свой вклад в работу без пыли! За слаженную работу машинки и аппарата отвечает инновационная функция автозапуска через Bluetooth® или с пульта ДУ. Максимальную силу всасывания обеспечивает турбина 36 В за счёт 2 аккумуляторов по 18 В. О Вашем здоровье заботятся аппараты для классов пыли L и M. И, как всегда, всё идеально подходит друг к другу: пылеудаляющий аппарат, аккумуляторный инструмент, системеры с замком T-LOC, гладкий всасывающий шланг. Все эти компоненты складываются в идеальную систему.

**Компактная сила всасывания без сетевого кабеля.
Специально для Ваших аккумуляторных инструментов.
СТС MINI/MIDI***

Мобильнее не бывает: компактная конструкция, небольшой вес, аккумулятор вместо сетевого кабеля. Наши компактные пылеудаляющие аппараты Festool для монтажных работ идеально вписываются в мобильную систему 18 В от Festool, в которую входят инструменты для пиления, шлифования и сверления. Теперь и с аккумуляторными аппаратами можно работать без пыли.

**Для переноски на ремне через плечо:
пылеудаляющий аппарат-систейнер.
СТС SYS**

Компактный формат системера, небольшой вес, без привязки к электророзетке. Просто идеальный помощник при сервисных и других небольших работах и при уборке между делом.

НОВИНКА



НОВИНКА



Простое взаимодействие: пылеудаление с управлением по Bluetooth®.

Уже встроен или просто дооснащается

Модуль Bluetooth® уже встроен в СТ/СТС MINI, MIDI и СТС SYS, а также дооснащается в свободное гнездо в аппаратах CLEANTEC СТ 26/36/48*: теперь Вы можете дистанционно управлять пылеудалением с пульта ДУ на всасывающем шланге или через аккумулятор Bluetooth® на инструменте.



Дистанционное управление Bluetooth®

Вам не нужно специально подходить к пылеудаляющему аппарату, чтобы включить его. Даже когда аппарат находится в автоматическом режиме. Очень удобно для быстрой очистки в короткие паузы.



Аккумуляторы Bluetooth®

Взаимодействуют через Bluetooth® с модулем Bluetooth® на пылеудаляющем аппарате — и запускают аппарат при включении инструмента. Предлагаются в качестве оснастки и входят в комплект поставки многих аккумуляторных инструментов Festool.



* Модуль Bluetooth® предлагается в качестве оснастки. Установку должен проводить специалист-электрик.

Мощь пылеудаления без привязи!

Всегда под рукой. Снаружи — ситейнер, внутри — пылеудаляющий аппарат. Наши пылеудаляющие аппараты-ситейнеры дают максимальную свободу действий при минимальном весе, так как легко переносятся на ремне через плечо. Это просто незаменимые помощники при сервисных и других небольших работах и при уборке между делом.



Пылеудаляющий аппарат-ситейнер **CLEANTEC CTL SYS**

Компонуется с ситейнерами T-LOC для оптимальной организации рабочего места.



Аккумуляторный пылеудаляющий аппарат-ситейнер **CLEANTEC CTC SYS**

Максимальная сила всасывания без подключения к электросети благодаря турбине 36 В с двумя аккумуляторами по 18 В.



НОВИНКА

Технические данные	CTL SYS	CTC SYS
Потребляемая мощность [Вт]	1.000	–
Напряжение аккумулятора [В]	–	36
Макс. скорость пылеудаления [л/мин]	3.000	2.400
Макс. разрежение [Па]	20.000	18.000
Площадь фильтроэлемента [см²]	5.357	5.357
Длина сетевого кабеля с резиновой изоляцией [м]	5	–
Макс. объём резервуара/пылесборника [л]	4,5/3,5	4,5/3,5
Размеры [Д x Ш x В] [мм]	396 x 296 x 270	396 x 297 x 307
Мощность подключаемого инструмента, макс. [Вт]	1.200	–
Батареи [А/ч]	–	4
Ресурс 2 x 4,0 А/ч [мин]	–	14 – 25
Масса [кг]	6,9	–
Масса с аккумулятором [кг]	–	8,8

Системная оснастка на с.

172



Встроенная технология Bluetooth®

Слаженная работа аккумуляторных пылеудаляющих аппаратов-систейнеров с аккумуляторными инструментами Festool. Комфортно и быстро: автоматическое включение аппарата с пульта ДУ или через аккумулятор с Bluetooth®.



Размер то, что надо



За счёт съёмного отсека для шланга пылеудаляющий аппарат-систейнер можно уменьшить в размерах.



Мощное всасывание на аккумуляторах

Впечатляющая интенсивность всасывания: мощность как у сетевого инструмента за счёт турбины 36 В, работающей от двух аккумуляторов по 18 В.

Удобная транспортировка, без лишних движений
Довольно лёгкий аппарат в формате системнера снабжён ремнём для переноски через плечо. Ваши руки будут свободны, чтобы взять с собой необходимый материал или другие инструменты.

Комплект поставки		Цена €*	№ для заказа
CTL SYS			
	CTL SYS мешок-пылесборник (установлен), гладкий всасывающий шланг Ø 27 x 3 м, антистат. с угловым компенсатором кручения и присоединительной муфтой с байонетным замком, отсек для шланга, док для крепления системнеров с замком T-LOC, насадка для чистки мягкой мебели D 36 PD, пазовая насадка D 36 FD-150, ремень для переноски SYS-CT	348,00	575279
CTC SYS	Все модели: главный фильтр, мешок-пылесборник (установлен), гладкий всасывающий шланг Ø 27 x 3 м, антистат. с угловым компенсатором кручения и присоединительной муфтой с байонетным замком, отсек для шланга, док для крепления системнеров с замком T-LOC, насадка для чистки мягкой мебели D 36 PD, пазовая насадка D 36 FD-150, ремень для переноски SYS-CT, пылеудаляющий аппарат с дистанционным управлением CT-F I		
	CTL SYS I-Basic	345,00	576936**
	CTL SYS HPC 4,0 I-Plus комплект электропитания SYS 18V 4x4,0/TCL 6 DUO	769,00	576944**
	CTMC SYS I-Basic	445,00	576933**
	CTMC SYS HPC 4,0 I-Plus комплект электропитания SYS 18V 4x4,0/TCL 6 DUO	869,00	576942**

Подробнее о комплектах электропитания см. на странице 29

* Рекомендованная цена изготовителя для розничной торговли в ЕС. Цены указаны в Евро без НДС. Цены уточняйте у торговых партнёров, так как они могут отличаться от рекомендаций изготовителя.

** Данный товар недоступен в Украине. Обратитесь к нашим торговым партнёрам или посетите вебсайт, чтобы узнать, имеется ли в продаже альтернативный продукт.

Компактная сила всасывания. Теперь и с аккумулятором.

Пылеудаляющие аппараты СТ MINI и СТ MIDI.

Небольшой вес, компактные размеры и множество инновационных функций — компактные пылеудаляющие аппараты СТ MINI/MIDI великолепны во всём. Для работы без вреда для здоровья с пылью классов L и M. Ещё один плюс: удобный и быстрый автозапуск через аккумулятор с Bluetooth® или с пульта ДУ. И, как всегда, всё идеально подходит друг к другу: пылеудаляющий аппарат, инструмент, ситейнеры с замком T-LOC, гладкий всасывающий шланг. Все эти компоненты складываются в идеальную систему.

В продаже
с весны 2022 г.



Аккумуляторный пылеудаляющий аппарат **CLEANTEC CTC MINI I**



Резервуар-пылесборник объёмом 10 л для пыли класса L.



Пылеудаляющий аппарат **CLEANTEC CT MINI I**

Резервуар-пылесборник объёмом 10 л для пыли класса L.



В продаже
с весны 2022 г.



Аккумуляторный пылеудаляющий аппарат **CLEANTEC CTC MIDI I**



С автоматическим распознаванием пылеудаления и резервуаром-пылесборником объёмом 15 л для пыли класса L/M.



Пылеудаляющий аппарат **CLEANTEC CT MIDI I**

С автоматическим распознаванием пылеудаления и резервуаром-пылесборником объёмом 15 л для пыли класса L/M.





Гладкий всасывающий шланг

Коническая форма повышает интенсивность всасывания, а гладкая поверхность скользит, не цепляясь, по любым поверхностям.

Ручная очистка

Ручная очистка забитого основного фильтра или заполненного мешка-пылесборника позволяет восстановить интенсивность всасывания и увеличить заполняемый объём.



Замена фильтра снаружи

Быстро, легко и без вспомогательных инструментов.



Высокая производительность

Мощность как у сетевого инструмента за счёт турбины 36 В, работающей от двух аккумуляторов по 18 (4,0/5,2/8,0* А/ч). Поэтому отлично подходит для мобильного пиления, шлифования и сверления.



Практичный пульт ДУ

При включении пылеудаляющего аппарата с пульта ДУ на всасывающем шланге Вам не нужно подходить к нему. Оптимальный вариант для уборки в перерывах между работами.

**Доведены до совершенства.
Для Ваших аккумуляторных инструментов.**

Наши CTC MINI и CTC MIDI идеально вписываются в мобильную систему 18 В от Festool, в которую входят инструменты для пиления, шлифования и сверления. Теперь и с аккумуляторными аппаратами пылеудаления можно работать без пыли. Встроенная технология Bluetooth® обеспечивает идеальное взаимодействие аккумуляторных инструментов Festool. Удобный и быстрый автозапуск через аккумулятор с Bluetooth® или с пульта ДУ.

Подробнее см. на стр. 29











* Аккумулятор Li-HighPower на 8,0 А/ч в продаже с октября 2022 г.



Технические данные	CT MINI I	CTC MINI I*	CT MIDI I	CTC MIDI I*
Потребляемая мощность (Вт)	350 – 1.200	–	350 – 1.200	–
Напряжение аккумулятора (В)	–	36	–	36
Макс. скорость пылеудаления (л/мин)	3.700	3.100	3.700	3.100
Макс. разрежение (Па)	24.000	19.000	24.000	19.000
Площадь фильтроэлемента (см²)	3.369	3.369	3.369	3.369
Длина сетевого кабеля с резиновой изоляцией (м)	7,5	–	7,5	–
Макс. объём резервуара/пылесборника (л)	10/7,5	10/7,5	15/12,5	15/12,5
Размеры (Д x Ш x В) (мм)	470 x 320 x 455	550 x 320 x 455	470 x 320 x 495	550 x 320 x 495
Мощность подключаемого инструмента, макс. (Вт)	2.200	–	2.200	–
Батареи (А/ч)	–	4 / 5,2 / 8	–	4 / 5,2 / 8
Ресурс 2 x 4,0 А/ч (мин)	–	12 – 22	–	12 – 22
Ресурс 2 x 5,2 А/ч (мин)	–	16 – 30	–	16 – 30
Ресурс 2 x 8,0 А/ч (мин)	–	24 – 45	–	24 – 45
Масса (кг)	11	–	11,3	–
Масса с аккумулятором (кг)	–	13 / 13,2 / 13,8	–	13,2 / 13,4 / 14

* Аккумулятор Li-HighPower на 8,0 А/ч в продаже с октября 2022 г.

Комплект поставки	Цена €**	№ для заказа
CT MINI I		
 CTL MINI I высокоэффективный основной фильтр, гладкий всасывающий шланг Ø 27/32 x 3,5 м, антистат., мешок-пылесборник SELFCLEAN SC-FIS-CT, отсек для шланга, кронштейн для кабеля, док для крепления системеров с замком T-LOC	439,00	574840***
CTC MINI I		
 CTLC MINI I-Basic Все модели: высокоэффективный основной фильтр, мешок-пылесборник SELFCLEAN SC-FIS-CT, гладкий всасывающий шланг Ø 27/32 x 3,5 м, антистат., отсек для шланга, док для крепления системеров с замком T-LOC, пылеудаляющий аппарат с дистанционным управлением CT-F I	440,00	577065***
 CTLC MINI I-Plus комплект электропитания SYS 18V 4x5,2/TCL 6 DUO	931,00	577149***
CT MIDI I		
 CTL MIDI I Все модели: высокоэффективный основной фильтр, гладкий всасывающий шланг Ø 27/32 x 3,5 м, антистат., мешок-пылесборник SELFCLEAN SC-FIS-CT, отсек для шланга, кронштейн для кабеля, док для крепления системеров с замком T-LOC	479,00	574832***
 CTM MIDI I всасывающая муфта с байпасом	581,00	574822***
CTC MIDI I		
 CTLC MIDI I-Basic Все модели: высокоэффективный основной фильтр, мешок-пылесборник SELFCLEAN SC-FIS-CT, гладкий всасывающий шланг Ø 27/32 x 3,5 м, антистат., отсек для шланга, док для крепления системеров с замком T-LOC, пылеудаляющий аппарат с дистанционным управлением CT-F I	490,00	577066***
 CTLC MIDI I-Plus комплект электропитания SYS 18V 4x5,2/TCL 6 DUO	981,00	577150***
 CTMC MIDI I-Basic	590,00	577067***
 CTMC MIDI I-Plus комплект электропитания SYS 18V 4x5,2/TCL 6 DUO	1.081,00	577151***

*** Данный товар недоступен в Украине. Обратитесь к нашим торговым партнёрам или посетите вебсайт, чтобы узнать, имеется ли в продаже альтернативный продукт.

Специалист по уборке.

Практичный пылеудаляющий аппарат.

Идеальный вариант для уборки на стройплощадке, в автомастерских и офисах: CLEANTEC CT 15 предназначен для удаления пыли, грязи и жидкостей. Благодаря особой форме резервуара, все 15 литров объёма используются практически полностью, что увеличивает интервалы между заменами мешка-пылесборника.



Пылеудаляющий аппарат CLEANTEC CT 15

Оснастка для уборки входит в комплект поставки. Пылеудаляющий аппарат с резервуаром-пылесборником объёмом 15 л.

Технические данные	CT 15
Потребляемая мощность (Вт)	350 – 1.200
Макс. скорость пылеудаления (л/мин)	3.700
Макс. разрежение (Па)	24.000
Площадь фильтроэлемента (см ²)	3.369
Длина сетевого кабеля с резиновой изоляцией (м)	5,5
Макс. объём резервуара/пылесборника (л)	15/12,5
Размеры (Д x Ш x В) (мм)	470 x 320 x 430
Мощность подключаемого инструмента, макс. (Вт)	2.200
Масса (кг)	11,2

Комплект поставки	Цена €*	№ для заказа
Все модели: высокоэффективный основной фильтр, всасывающий шланг Ø 27/32 x 3,5 м, мешок-пылесборник SELFCLEAN SC-FIS-CT, пазовая насадка D 36 FD-150, насадка для чистки мягкой мебели D 36 PD		
CT 15 E	310,00	574827
CT 15 E-Set патрубок изогнутый D 36 HR-K AS, удлинительные патрубки D 36 VR-K AS, насадка для пола из 4 частей D 36 BD270	345,00	575988



Оснастка для уборки – всегда под рукой
Пазовая насадка для труднодоступных мест и насадка для мебели убираются на хранение в аппарат.



Сенсорное управление

Сенсорная интуитивная панель без выступающих кнопок позволяет управлять аппаратом не снимая перчаток и в условиях повышенного загрязнения.

Примечание: всасывающий шланг из комплекта поставки CT 15 не антистатический.

* Рекомендованная цена изготовителя для розничной торговли в ЕС. Цены указаны в Евро без НДС.

Цены уточняйте у торговых партнёров, так как они могут отличаться от рекомендаций изготовителя.

Значения уровня шума и вибрационной нагрузки см. в руководствах по эксплуатации на www.festool.com/vibration

Истинное величие идёт изнутри.

Универсальные пылеудаляющие аппараты.

Компактные, но достаточно эффективные. Лёгкие, но при этом мощные. На стройплощадке или в мастерской. CLEANTEC CT 26/36/48 имеют большой резервуар-пылесборник при компактных наружных габаритах. Невероятно компактная мощная турбина выдаёт необходимую мощность всасывания 3900 л/мин. Антистатическая функция предохраняет от ударов статическим электричеством во время работы.



Пылеудаляющий аппарат **CLEANTEC CT 36**

Резервуар-пылесборник для пыли класса L и M объемом 36 л.



Пылеудаляющий аппарат **CLEANTEC CT 26**

Резервуар-пылесборник объемом 26 л для пыли класса L и M.



Пылеудаляющий аппарат **CLEANTEC CT 48**

Резервуар-пылесборник для пыли класса L и M объемом 48 л.



Большая вместимость

Благодаря плоскому фильтру и ровному внутреннему контуру резервуара мешко-пылесборник полностью разворачивается. Это обеспечивает равномерное заполнение и почти 100%-е использование объёма мешка-пылесборника.



Гладкий и гибкий

Гладкий, эластичный и очень прочный всасывающий шланг отличается повышенным удобством в обращении и увеличенным сроком службы. Он скользит по любой поверхности, не цепляясь за кромки, а его коническая форма повышает интенсивность всасывания.



Безопасная транспортировка

Оснастку и инструменты в системе, сортейнере и ящике SYS-ToolBox с замком T-LOC можно просто закрепить на пылеудаляющем аппарате через специальный док.



Возможно дооснащение

Любой пылеудаляющий аппарат можно дооснастить дополнительными модулями, например, пневмомодулем, розеткой для тока длительной нагрузки, розеткой с автоматическим включением/выключением, модулем EAA или Bluetooth®.

Наша рекомендация:
Приложение Festool Work.*

Скачать бесплатно
прямо сейчас

Через приложение Work Вы можете настраивать подключённые к нему инструменты Festool в зависимости от выполняемой работы, получать подробную информацию об инструментах или регистрировать их на пакет «Гарантия всё включено». В случае любых проблем с инструментами приложение Work присылает push-уведомление с подходящим решением прямо на Ваш смартфон, что положительно сказывается на скорости и качестве результата Вашей работы.



Подробнее см. на стр. 6

* Приложение недоступно в Литве, Латвии, Эстонии, Украине и Республике Беларусь.

Открытый фильтр. Полная автоматика. Пылеудаляющие аппараты с функцией самоочистки.

Система автоматической очистки фильтра AUTOCLEAN (AC) защищает фильтр от забивания и обеспечивает постоянно высокую интенсивность всасывания больших объёмов тонкой пыли. Антистатическая функция предохраняет от ударов статическим электричеством во время работы.



Пылеудаляющий аппарат **CLEANTEC CT 26 AC**

Резервуар-пылесборник объёмом 26 л для пыли класса L и M.



Пылеудаляющий аппарат **CLEANTEC CT 36 AC**



Резервуар-пылесборник для пыли класса L и M объёмом 36 л.



Пылеудаляющий аппарат **CLEANTEC CT 48 AC**



Резервуар-пылесборник для пыли класса L и M объёмом 48 л.



Настройки очистки фильтра

Поворотный выключатель служит для плавной регулировки интервалов очистки. Чем короче интервалы, тем интенсивнее очистка.



Безопасная транспортировка

Оснастку и инструменты в системнере, сортейнере и ящике SYS-ToolBox с замком T-LOC можно просто закрепить на пылеудаляющем аппарате через специальный док.



Гладкий и гибкий

Гладкий, эластичный и очень прочный всасывающий шланг отличается повышенным удобством в обращении и увеличенным сроком службы. Он скользит по любой поверхности, не цепляясь за кромки, а его коническая форма повышает интенсивность всасывания.



Возможно дооснащение

Любой пылеудаляющий аппарат можно дооснастить дополнительными модулями, например, пневмомодулем, розеткой для тока длительной нагрузки, розеткой с автоматическим включением/выключением, модулем EAA или Bluetooth®.

То, что надо для жёстких условий стройплощадки Сепаратор для крупных частиц СТ-VA.

Циклонный сепаратор справится с высоким объёмом образования пыли. Он разгружает основной фильтр и таким образом поддерживает постоянно высокую мощность всасывания.

Подробнее см. на стр. 170



Идеально подходит для сухой отделки.

Пылеудаляющий аппарат для шлифовальной машинки PLANEX.

Мощный CLEANTEC CTM 36 AC PLANEX с объёмом резервуара-пылесборника 36 л идеально подходит для высокой производительности съёма шлифмашинки PLANEX. Он серийно оснащается прочным на излом шлангом и клапаном-затворкой ComfortClean для повышения эффективности очистки фильтра.



Пылеудаляющий аппарат

CLEANTEC CT 36 AC PLANEX

С резервуаром-пылесборником объёмом 36 л для пыли класса L и M.



Пылеудаляющий аппарат

CLEANTEC CT 36 AC LHS

Резервуар-пылесборник для пыли класса L и M объёмом 36 л.

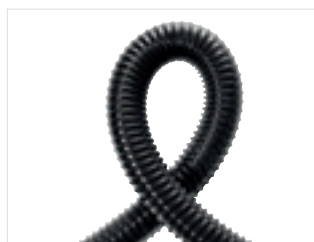

Высочайшая гибкость

Очень гибкий и прочный на излом всасывающий шланг.

Комфорт и экономия времени

Шлифмашинка для стен и потолков надёжно фиксируется на держателе инструментов. В этом положении очень удобно менять шлифматериал или регулировать длину рукоятки PLANEX. С практичной ручкой для переноски.

Эффективное решение сложных задач. Строительный пылеудаляющий аппарат с системой автоматической очистки.

Конёк пылеудаляющих аппаратов семейства RENOFIX — сбор больших объёмов пыли, как например, при работе зачистным фрезером или алмазной шлифмашиной. Автоматическая система AUTOCLEAN (AC) регулярно очищает высокоэффективный фильтрующий элемент, поддерживая постоянно высокую интенсивность всасывания.



Пылеудаляющий аппарат **CLEANTEC CT 36 AC RENOFIX**

Резервуар-пылесборник для пыли класса
L и M объёмом 36 л.



Пылеудаляющий аппарат **CLEANTEC CT 26 AC RENOFIX**

С резервуаром-пылесборником объёмом
26 л для пыли класса L.



Превосходство в системе

Стыкуется на доке с системой-рами и сортейнерами. Система гнёзд для дополнительных модулей: пневмоинструментов или инструментов с Bluetooth®.



Ручная очистка

Очистить даже сильно забитый фильтр очень просто: нужно вручную перекрыть входное отверстие резервуара клапаном-затвором ComfortClean, чтобы в нём создалось сильное разрежение, под действием которого фильтр мгновенно очищается.









06 Пылеудаление









Технические данные	CT 26	CT 36	CT 48	CT 26 AC	CT 36 AC	CT 48 AC
Потребляемая мощность (Вт)	350 – 1.200	350 – 1.200	350 – 1.200	350 – 1.200	350 – 1.200	350 – 1.200
Макс. скорость пылеудаления (л/мин)	3.900	3.900	3.900	3.900	3.900	3.900
Макс. разрежение (Па)	24.000	24.000	24.000	24.000	24.000	24.000
Длина сетевого кабеля с резиновой изоляцией (м)	7,5	7,5	7,5	7,5	7,5	7,5
Макс. объём резервуара/пылесборника (л)	26/24	36/34	48/46	26/24	36/34	48/46
Размеры (Д x Ш x В) (мм)	630 x 365 x 540	630 x 365 x 596	740 x 406 x 1.005	630 x 365 x 540	630 x 365 x 596	740 x 406 x 1.005
Мощность подключаемого инструмента, макс. (Вт)	2.400	2.400	2.400	2.400	2.400	2.400
Масса (кг)	13,7	14,4	16,2	14,7	15,2	16,9



Технические данные	CT 36 AC LHS	CT 36 AC PLANEX	CT 26 AC RENOFIX	CT 36 AC RENOFIX
Потребляемая мощность (Вт)	350 – 1.200	350 – 1.200	350 – 1.200	350 – 1.200
Макс. скорость пылеудаления (л/мин)	3.900	3.900	3.900	3.900
Макс. разрежение (Па)	24.000	24.000	24.000	24.000
Длина сетевого кабеля с резиновой изоляцией (м)	7,5	7,5	7,5	7,5
Макс. объём резервуара/пылесборника (л)	36/34	36/34	26/24	36/34
Размеры (Д x Ш x В) (мм)	630 x 365 x 596	630 x 365 x 596	630 x 365 x 540	630 x 365 x 596
Мощность подключаемого инструмента, макс. (Вт)	2.400	2.400	2.200	2.200
Масса (кг)	15,2	15,2	14,5	15,2

Комплект поставки	Цена €*	№ для заказа
CT 26	Все модели: высокоэффективный основной фильтр, гладкий всасывающий шланг Ø 27/32 x 3,5 м, антистат., отсек для шланга, док для крепления системеров с замком T-LOC, кронштейн для кабеля	
 CTL 26 E мешок-пылесборник SELF-CLEAN	606,00	574947
 CTL 26 E SD мешок-пылесборник SELF-CLEAN, 2-я розетка для тока длительной нагрузки	649,00	574955
 CTL 26 E SD E/A мешок-пылесборник SELF-CLEAN, 2-я розетка с автоматическим включением/выключением	649,00	574956
 STM 26 E мешок-пылесборник SELF-CLEAN, заглушка канала всасывания	807,00	574981
CT 36	Все модели: высокоэффективный основной фильтр, мешок-пылесборник SELF-CLEAN, гладкий всасывающий шланг Ø 27/32 x 3,5 м, антистат., отсек для шланга, док для крепления системеров с замком T-LOC, кронштейн для кабеля	
 CTL 36 E	731,00	574965
 STM 36 E заглушка канала всасывания	925,00	574988
 CTL 36 E LE пневматический модуль	925,00	574972
 STM 36 E LE заглушка канала всасывания, пневматический модуль	1.116,00	574990

Комплект поставки		Цена €*	№ для заказа
	СТ 48 Все модели: высокоэффективный основной фильтр, мешок-пылесборник SELF-CLEAN, гладкий всасывающий шланг Ø 27/32 x 3,5 м, антистат., отсек для шланга, док для крепления системных с замком T-LOC, кронштейн для кабеля, рукоятка для транспортировки		
	CTL 48 E	836,00	574975
	СТМ 48 E заглушка канала всасывания	1.022,00	574992
	СТ 26 AC Все модели: высокоэффективный основной фильтр, мешок для утилизации, гладкий всасывающий шланг Ø 27/32 x 3,5 м, антистат., отсек для шланга, док для крепления системных с замком T-LOC, кронштейн для кабеля		
	CTL 26 E AC мешок-пылесборник SELF-CLEAN	710,00	574945
	СТМ 26 E AC мешок-пылесборник SELF-CLEAN, заглушка канала всасывания	906,00	574978
	СТ 36 AC Все модели: высокоэффективный основной фильтр, мешок для утилизации, гладкий всасывающий шланг Ø 27/32 x 3,5 м, антистат., отсек для шланга, док для крепления системных с замком T-LOC, кронштейн для кабеля		
	CTL 36 E AC мешок-пылесборник SELF-CLEAN	835,00	574958
	СТМ 36 E AC мешок-пылесборник SELF-CLEAN, заглушка канала всасывания	1.024,00	574983
	СТ 48 AC Все модели: высокоэффективный основной фильтр, отсек для шланга, мешок для утилизации, гладкий всасывающий шланг Ø 27/32 x 3,5 м, антистат., док для крепления системных с замком T-LOC, кронштейн для кабеля, рукоятка для транспортировки		
	CTL 48 E AC мешок-пылесборник SELF-CLEAN	935,00	574974
	СТМ 48 E AC мешок-пылесборник SELF-CLEAN, заглушка канала всасывания	1.122,00	574991
	СТ 36 AC PLANEX Все модели: высокоэффективный основной фильтр, всасывающий шланг (прочный на излом) D36x3,5-AS/LHS 225, мешок для утилизации, клапан-задвижка ComfortClean, отсек для шланга, кронштейн для кабеля		
	CTL 36 E AC-LHS мешок-пылесборник SELF-CLEAN	852,00	574960
	СТМ 36 E AC-LHS мешок-пылесборник SELF-CLEAN	1.037,00	574984
	CTL 36 E AC-PLANEX мешок-пылесборник SELF-CLEAN, держатель инструмента PLANEX	885,20	576850
	СТМ 36 E AC-PLANEX мешок-пылесборник SELF-CLEAN, держатель инструмента PLANEX	1.070,20	576853
	СТ 26 AC RENOFIX высокоэффективный основной фильтр, мешок для утилизации, гладкий всасывающий шланг Ø 36/32 x 3,5 м AS/R, антистат., клапан-задвижка ComfortClean, отсек для шланга, кронштейн для кабеля	727,00	575841
	СТ 36 AC RENOFIX Все модели: высокоэффективный основной фильтр, мешок для утилизации, гладкий всасывающий шланг Ø 36/32 x 3,5 м AS/R, антистат., клапан-задвижка ComfortClean, отсек для шланга, кронштейн для кабеля		
	CTL 36 E AC RENOFIX	852,00	575842
	СТМ 36 E AC RENOFIX	1.037,00	575846

* Рекомендованная цена изготовителя для розничной торговли в ЕС. Цены указаны в Евро без НДС. Цены уточняйте у торговых партнёров, так как они могут отличаться от рекомендаций изготовителя.

Для удаления опасной пыли. Специальные пылеудаляющие аппараты.

CLEANTEC СТН надёжно удаляет опасную для здоровья пыль с содержанием асбеста и плесени, вредных пропиток для древесины, пыль минеральных волокон, свинец, кадмий, никель и цинкохромат. Он предназначен для сбора канцерогенной и патогенной пыли благодаря высокой степени очистки воздуха 99,995 %.



Пылеудаляющий аппарат **CLEANTEC СТН 26**

Резервуар-пылесборник объёмом 26 л для пыли класса Н.



Пылеудаляющий аппарат **CLEANTEC СТН 48**

Резервуар-пылесборник для пыли класса Н объёмом 48 л.



Технические данные	СТН 26	СТН 48
Потребляемая мощность (Вт)	350 – 1.000	350 – 1.000
Макс. скорость пылеудаления (л/мин)	3.900	3.900
Макс. разрежение (Па)	24.000	24.000
Площадь фильтроэлемента (см²)	6.318	6.318
Длина сетевого кабеля с резиновой изоляцией (м)	7,5	7,5
Макс. объём резервуара/пылесборника (л)	26/24	48/46
Размеры (Д x Ш x В) (мм)	630 x 365 x 540	740 x 406 x 1.005
Мощность подключаемого инструмента, макс. (Вт)	2.400	2.400
Масса (кг)	13,9	16,5

Комплект поставки

Комплект поставки	Цена €*	№ для заказа
Все модели: высокоэффективный основной фильтр, гладкий всасывающий шланг Ø 27/32 x 3,5 м, антистат., отсек для шланга, док для крепления систейнеров с замком T-LOC, кронштейн для кабеля		
СТН 26 E / а усиленный мешок-пылесборник	931,00	574939
СТН 48 E / а усиленный мешок-пылесборник, рукоятка для транспортировки	1.149,00	574941

Системная
оснастка на с.

172

Пылеудаляющий аппарат CLEANTEC CT 48 EC/B22

Специальный пылеудаляющий аппарат CT 48 EC/B22 соответствует требованиям директивы ATEX 94/9/EG для зоны 22. Он надёжно отводит сухую, горючую пыль от машинок и инструментов.



Технические данные	CT 48 EC B22
Потребляемая мощность (Вт)	150 – 1.100
Макс. скорость пылеудаления (л/мин)	3.400
Макс. разрежение (Па)	23.000
Длина сетевого кабеля с резиновой изоляцией (м)	7,5
Макс. объём резервуара/пылесборника (л)	48/46
Размеры (Д x Ш x В) (мм)	630 x 406 x 640
Масса (кг)	18,6

Комфорт и безопасность

Прочный резервуар из пластика АБС дополнительно защищён от возгорания и поэтому подходит для безопасного сбора алюминиевой, бумажной, сажевой пыли, пыли с порошковым лаком, а также пыли с частицами стеклопластика и углепластика.

Комплект поставки

	Цена €*	№ для заказа
CT 48 EC B22 Все модели: мешок-пылесборник SELF-CLEAN, гладкий всасывающий шланг Ø 27/32 x 3,5 м, антистат., кронштейн для кабеля, пневматический модуль		
 CTL 48 E LE EC/B22 R1 высокоэффективный основной фильтр	2.204,00	575275
CTM 48 E LE EC B22 R1	2.390,00	575286

Мобильность на минимальной площади. Рабочий центр WCR 1000

Простое крепление без использования инструмента позволяет создать передвижное компактное рабочее место на основе рабочего центра WCR 1000 с любым пылеудаляющим аппаратом Festool (начиная с CLEANTEC CT 26) и доком для крепления системеров.**

Подробнее см. на стр. 328



** Для подсоединения CT 48 EC/B22 требуется адаптер AD-WCR 498805.

* Рекомендованная цена изготовителя для розничной торговли в ЕС. Цены указаны в Евро без НДС.

Цены уточняйте у торговых партнёров, так как они могут отличаться от рекомендаций изготовителя.

Значения уровня шума и вибрационной нагрузки см. в руководствах по эксплуатации на www.festool.com/vibration

Эффективно и легко справится с большими объёмами пыли.

Сепаратор для крупных частиц.

Теперь большие объёмы пыли и стружки не страшны ни для основного фильтра, ни для силы всасывания. До 80 % минеральной пыли и 95 % крупной пыли, опилок и стружки задерживается в резервуаре-пылесборнике, благодаря чему основной фильтр не забивается и сила всасывания остаётся неизменно высокой.



Сепаратор для крупных частиц

СТ-VA

Циклонный сепаратор справится с высоким пылеобразованием. Допуск к работе с классом пыли L и M.

Технические данные	СТ-VA
Размеры (Д x Ш x В) (мм)	395 x 295 x 515
Макс. объём резервуара (л)	20
Масса (кг)	7

Системная
оснастка на с.

172

Комплект поставки

СТ-VA	Цена €*	№ для заказа
 <p>СТ-VA-20 систейнер с циклонным фильтром, бак-пылесборник VAB-20, поддон для системнеров, соединительный шланг, мешок для утилизации, крышка бака-пылесборника</p>	370,10	204083



Простое дооснащение

Совместимость с пылеудаляющими аппаратами Festool CT 26/36/48 с режимом самоочистки AC и без него. Допуск к работе с классами пыли L и M.





Гибкость в применении

Возможность работы с сепаратором CT или без него. Простое соединение пылеудаляющего аппарата с сепаратором с помощью замка SYS-Dock.







Простая утилизация

Удобство и простота транспортировки благодаря возможности штабелирования компактных и прочных баков-пылесборников.

Оснастка	Цена €*	№ для заказа
 <p>Мешок для утилизации ENS-VA-20/10 идеальная форма для пылесборника сепаратора CT-VA 20, для удаления пыли классов L и M, для использования в баке-пылесборнике VAB-20, включая 10 кабельных хомутов, в упаковке 10 шт., макс. объем резервуара 20 л</p>	24,00	204296
 <p>Резервуар-пылесборник VAB-20/1 для сепаратора CT-VA 20, возможность штабелирования, компактные размеры, удобные захваты и прочная конструкция, с крышкой (входит в комплект поставки) для закрывания во время транспортировки, размеры (Д x Ш x В) 395 x 295 x 350 мм, макс. объем резервуара 20 л</p>	74,10	204294
 <p>Соединительный кабель CT-VA АК для сепаратора CT-VA 20, для дооснащения сепаратора CT-VA дополнительной розеткой, облегчает подсоединение всасывающего шланга plug it к сепаратору CT-VA, мощность подключаемого инструмента, макс. 2.400 Вт, длина кабеля 0,85 м</p>	37,10 43,65 / 1 м	575667

* Рекомендованная цена изготовителя для розничной торговли в ЕС. Цены указаны в Евро без НДС. Цены уточняйте у торговых партнёров, так как они могут отличаться от рекомендаций изготовителя.

Комплекты для уборки CLEANTEC	Цена €*	№ для заказа
 <p>Комплект насадок для уборки D 27 / D 36 D-RS для простой уборки и в качестве дополнения к имеющимся комплектам для уборки, пазовая насадка D 36 FD-210, насадка для чистки мягкой мебели D 36 PD, насадка кистевая D 36 SP</p>	15,20	492392
 <p>Стандартный комплект для уборки RS-ST D 27/36-Plus для любых работ по очистке труднодоступных мест, больших поверхностей и пола, патрубков изогнутый D 36 HR-K AS, насадка для пола D 36 BD 300, удлинительные патрубки D 36 VR-K AS, пазовая насадка D 36 FD-300, насадка кистевая D 36 SP, систейнер SYS3 M 137</p>	80,00	577257
 <p>Комплект для уборки в мастерской RS-HW D 36-Plus универсальный комплект под шланг D 36 для повышения эффективности уборки, патрубков изогнутый D 36 HR-K AS, насадка для пола D 36 BD 300, удлинительные патрубки D 36 VR-K AS, пазовая насадка D 36 FD-300, насадка кистевая D 36 SP, всасывающий шланг D 36 x 3,5 м, антистатический, гладкий, систейнер SYS3 M 437</p>	180,00	577258
 <p>Комплект насадок для уборки пола RS-BD D 36-Plus идеально подходит для больших поверхностей благодаря широкой насадке с регулируемым по высоте щёточным фланцем, патрубок изогнутый D 36 HR-K AS, насадка для пола D 36 BD 370, патрубок-удлинитель из нержавеющей стали из 3 частей D 36 VR-M3x, пазовая насадка D 36 FD-300, всасывающий шланг D 36 x 3,5 м, антистатический, гладкий, систейнер SYS3 M 437</p>	265,00	577259
 <p>Комплект для уборки крупного мусора RS-GS D 50 для крупной пыли в мастерской и на стройплощадке, всасывающий шланг D 50x2,5 м-AS, патрубка удлинительных D50VR-K, насадка для пола D 50 BD370, квадратная насадка D 50 QD, Насадка-щётка кистевая D 50 SP, пазовая насадка D 50 FD</p>	150,00	577260











Наша рекомендация: Приложение Festool Order.**

Скачать бесплатно
прямо сейчас

Приложение Festool Order — это отличный инструмент для профессионалов, который помогает им легко ориентироваться при поиске инструментов, оснастки и расходных материалов, составлять списки закупок и пересылать их дилеру. Функция «Избранное» намного облегчает повторные заказы сохранённой оснастки и расходных материалов. Вы можете в любой момент просматривать свои заказы и управлять ими даже в дороге, чтобы не тратить на это драгоценное рабочее время.





Подробнее см. на стр. 6

Оснастка для пылеудаляющих аппаратов СТ и пылеудаляющих аппаратов SR		Цена €*	№ для заказа
Антистатический всасывающий шланг CLEANTEC			
	Фиксатор на липучке KV-215/5 для крепления провода на всасывающем шланге, пригоден для многократного использования, подгоняется по размеру, подходит для шлангов диаметром 27 мм, 32 мм и 36 мм, в упаковке 5 шт., длина 215 мм	8,00	205294
	Всасывающий шланг D 27x3м-AS-90°/CT для CTL SYS, CTLC SYS, CTMC SYS, антистатическое исполнение, термостойкий до +70°C, с угловым компенсатором кручения на аппарате и соединительной муфтой со встроенным байпасом, гладкий, диаметр 27 мм, длина 3 м, сопротивление утечки (DIN IEC 312) <1 мОм/м	119,40 39,80 / 1 м	577160
Всасывающий шланг Все модели: антистатическое исполнение, термостойкий до +70°C, гладкий, конический, диаметр 27 / 32 мм, сопротивление утечки (DIN IEC 312) <1 мОм/м			
	D 27/32x3,5м-AS-90°/CT для CTL MINI / MIDI до 12/2018, с угловым компенсатором кручения на аппарате и соединительной муфтой со встроенным байпасом, длина 3,5 м	151,00 43,14 / 1 м	577161
	D 27/32x3,5м-AS/CTR для СТ 26/36/48, для CTC MINI и CTC MIDI, для СТ MINI и СТ MIDI начиная с 2019, с компенсатором кручения и соединительной муфтой со встроенным байпасом, длина 3,5 м	151,00 43,14 / 1 м	577158
	D 27/32x5м-AS/CTR для СТ 26/36/48, для СТ MINI и СТ MIDI начиная с 2019, для CTC MINI и CTC MIDI, с компенсатором кручения и соединительной муфтой со встроенным байпасом, длина 5 м	184,40 52,69 / 1 м	577159
Всасывающий шланг Все модели: не подходит для пылеудаляющих аппаратов с AUTOCLEAN, для работ по уборке пылеудаляющими аппаратами СТ, антистатическое исполнение, термостойкий до +70°C, с компенсатором кручения и присоединительной муфтой с байонетным замком, гладкий, диаметр 36 мм, сопротивление утечки (DIN IEC 312) <1 мОм/м			
	D36x3,5м-AS/CTR длина 3,5 м	170,80 48,80 / 1 м	204924
	D36x5м-AS/CTR длина 5 м	219,70 43,94 / 1 м	204925
	D36x7м-AS/CTR длина 7 м	278,90 39,84 / 1 м	204926
	Всасывающий шланг D36/32x3,5м-AS/R подходит для пылеудаляющих аппаратов с AUTOCLEAN, антистатическое исполнение, термостойкий до +70°C, для зачистных фрезеров и работ по уборке, гладкий, конический, диаметр 36 / 32 мм, длина 3,5 м, сопротивление утечки (DIN IEC 312) <1 мОм/м	159,80 45,66 / 1 м	204923
	Всасывающий шланг D 36x3,5-AS/KS/B/LHS 225 для шлифовальной машинки PLANEX, антистатическое исполнение, термостойкий до +70°C, очень гибкий, прочный на излом всасывающий шланг, с байпасной муфтой для очень лёгких шпатлёвок: позволяет свести к минимуму эффект «присасывания» машинки PLANEX к стене, диаметр 36 мм, длина 3,5 м, сопротивление утечки (DIN IEC 312) <1 мОм/м	165,90 47,40 / 1 м	577101
Всасывающий шланг Все модели: антистатическое исполнение, термостойкий до +70°C, поставляются в метрах (без компенсатора кручения и присоединительной муфты), сопротивление утечки (DIN IEC 312) <1 мОм/м			
	D 27 MW-AS диаметр 27 мм	35,20 35,20 / 1 м	452384
	D 36 MW-AS диаметр 36 мм	44,10 44,10 / 1 м	452385
Всасывающий шланг Все модели: антистатическое исполнение, термостойкий до +70°C, сопротивление утечки (DIN IEC 312) <1 мОм/м, диаметр 50 мм			
	D 50x2,5м-AS с 2 компенсаторами кручения, длина 2,5 м	136,50 54,60 / 1 м	452888
	D 50x4м-AS с 2 компенсаторами кручения, длина 4 м	206,50 51,63 / 1 м	452890
	D 50 MW-AS поставляются в метрах (без компенсатора кручения и присоединительной муфты)	48,50 48,50 / 1 м	452386

* Рекомендованная цена изготовителя для розничной торговли в ЕС. Цены указаны в Евро без НДС. Цены уточняйте у торговых партнёров, так как они могут отличаться от рекомендаций изготовителя.



06 Пылеудаление









Оснастка для пылеудаляющих аппаратов СТ и пылеудаляющих аппаратов SR		Цена €*	№ для заказа
Антистатический всасывающий шланг CLEANTEC			
<p>Всасывающий шланг Все модели: для любых электроинструментов с фланцем D 27 и D 36 (все электроинструменты Festool) и оснастка для уборки, с разъемом plug it, антистатическое исполнение, специально для шлифовальных работ, с компенсатором кручения и соединительной муфтой с байонетным замком, термостойкий до +70°C, гладкий, диаметр 27 /22 мм, сопротивление утечки (DIN IEC 312) <1 мОм/м</p>			
	<p>D 27/22x3,5m-AS-GQ/CT длина 3,5 м</p>	<p>186,40 53,26 / 1 м</p>	200041
	<p>D 27/22x5m-AS-GQ/CT длина 5 м</p>	<p>242,00 48,40 / 1 м</p>	201758
	<p>Всасывающий шланг D 32/22x10m-AS-GQ/CT для любых электроинструментов с фланцем D 27 и D 36 (все электроинструменты Festool) и оснастка для уборки, с разъемом plug it, антистатическое исполнение, специально для шлифовальных работ, с компенсатором кручения и соединительной муфтой с байонетным замком, термостойкий до +70°C, гладкий, диаметр 32 /22 мм, длина 10 м, сопротивление утечки (DIN IEC 312) <1 мОм/м</p>	<p>348,50 34,85 / 1 м</p>	200051
		Цена €*	№ для заказа
Всасывающий шланг CLEANTEC			
	<p>Всасывающий шланг D 21,5 x 5m HSK для прямого подключения (без муфты) к шлифку с функцией пылеудаления, диаметр 21,5 мм, длина 5 м</p>	<p>36,00 7,20 / 1 м</p>	495019

Оснастка для пылеудаляющих аппаратов СТ и пылеудаляющих аппаратов SR		Цена €*	№ для заказа
Муфты шланга CLEANTEC			
Компенсатор вращения Все модели: антистатическое исполнение, муфта для присоединения шланга к входному штуцеру пылеудаляющего аппарата, внешний Ø 58 мм			
	D 27 DAG-AS для антистатического шланга D 27, диаметр 27 мм	24,10	452892
	D32/27 DAG-AS/CTR для шлангов D 27/32	24,20	204919
	D36 DAG-AS/CTR для антистатического шланга D 36, диаметр 36 мм	29,20	204920
	D 50 DAG-AS для антистатического шланга D 50	34,70	452896
	D 36 DAG-AS-GQ/CT для антистатического шланга D27/22x3,5 AS-GQ/CT и D27/22x 5 AS-GQ/CT, диаметр 36 мм	29,20	202931
	D 50 DAG-AS-GQ/CT для антистатического шланга D32/22x10 AS-GQ/CT, диаметр 50 мм	34,80	203206
	угловой компенсатор вращения D 32/27 DAG/90°-AS/CT для шлангов D 32/27 для CTL MINI и CTL MIDI, антистатическое исполнение, для CTL MINI и CTL MIDI начиная с 09/2013 до 12/2018, муфта для присоединения шланга к входному штуцеру пылеудаляющего аппарата, внешний Ø 58 мм	26,10	500673
Присоединительная муфта			
	D 27 DM-AS/CT для всасывающих шлангов D 27 и D 27/32, для всех электроинструментов с фланцем D 27 и D 36 и оснасткой для уборки D 27 и D 36, для подключения пылеудаления (от электроинструмента или насадки), надёжное соединение между пылеудаляющим аппаратом и электроинструментом благодаря байонетному замку, с байпасом для настройки пропускной способности, диаметр 27 мм	17,20	577162
	D 27/22 DM-AS/CT для любых электроинструментов с фланцем D 27 и D 36 (все электроинструменты Festool) и оснастка для уборки, только для гладких всасывающих шлангов со встроенным кабелем plug it, антистатическое исполнение, для подсоединения со стороны инструмента (электроинструменты или насадка), надёжное соединение между пылеудаляющим аппаратом и электроинструментом благодаря байонетному замку, диаметр 27 /22 мм	17,10	500668
	D 36 DM-AS/CT для шланга D 36, для любых электроинструментов D36 с фланцем и оснасткой для уборки, антистатическое исполнение, для подключения пылеудаления (от электроинструмента или насадки), надёжное соединение между пылеудаляющим аппаратом и электроинструментом благодаря байонетному замку, диаметр 36 мм	21,80	500670
	D 36/32 DM-AS для любых электроинструментов D36 с фланцем и оснасткой для уборки, для всасывающего шланга D 36/32, антистатическое исполнение, для подключения пылеудаления (от электроинструмента или насадки), диаметр 36 мм	21,80	500671
	Всасывающая муфта D27 BP-AS/CT для облегчения ведения любых шлифмашин, особенно RTS 400, RTSC 400, DTS 400, DTSC 400, ETS 125, ETSC 125 и RO 90, предотвращает присасывание машинки на гладких поверхностях, диаметр 27 мм	18,70	204822











06 Пылеудаление

Оснастка для пылеудаляющих аппаратов СТ и пылеудаляющих аппаратов SR		Цена €*	№ для заказа
Муфты шланга CLEANTEC			
	Присоединительная муфта DC-D 36/27-AS для всех VCP/CT, присоединение со стороны электроинструмента, Адаптер Ø 36 на 27 мм, насаживается при необходимости, диаметр 36 мм	23,70	768135
	Присоединительная муфта D 36 DM-AS-B-LHS 225 для шланга D 36, для шлифовальной машинки PLANEX, антистатическое исполнение, для подключения пылеудаления (от электроинструмента или насадки), для очень лёгких шпатлёвок: позволяет свести к минимуму эффект «присасывания» машинки PLANEX к стене, диаметр 36 мм	23,10	577100
	Переходник D 50/D 36 для подсоединения всасывающего шланга D 50 с оснасткой D 36	15,80	452897
	Коллектор Y-образн. с заглушкой D 50 SV-AS/D 50 V для D 50/D 36/D 27, антистатическое исполнение, для подключения двух всасывающих шлангов, с заглушкой, при пылеудалении опасной для здоровья пыли одновременное подключение двух шлангов недопустимо	42,50	452898
	Заглушка D 50/V для перекрытия входного штуцера, для дооснащения всех пылеудаляющих аппаратов СТМ/СТН	16,80	452899
	Соединительная муфта D 50/D 50 VM-AS антистатическое исполнение, для соединения шлангов D 50/D 36/D 27, для соединения шлангов D 27/D 36 одну соединительную муфту заменить на компенсатор вращения D 36/D 27	19,00	493047
		Цена €*	№ для заказа
Патрубки			
	Патрубок D 36 HR-K AS для D 27/D 36, антистатическое исполнение, с системой регулирования силы всасывания, с байонетным замком для надёжного подсоединения шланга, изогнутый, диаметр 36 мм	24,60	203129
Патрубок-удлиннитель			
	D 36 VR-M 3x для D 27/D 36, из нержавеющей стали, 3 элемента, в упаковке 3 шт., длина 950 мм	60,20	452902
	D 36 VR-K AS 3x для D 27/D 36, антистатическое исполнение, 3 элемента, в упаковке 3 шт., длина 950 мм	27,60	203137
	D 50 VR-K 2x для D 50, пластик, из 2 частей, в упаковке 2 шт., длина 970 мм	37,50	440412
		Цена €*	№ для заказа
Комбинированная насадка для ковровых покрытий			
	Насадка для ковров D 36 TD II для D 27/D 36, с подошвой скольжения, с переключателем для ковровых покрытий и твёрдых полов, ширина 292 мм	51,80	203797
	Турбонасадка комбинированная всасывающая D 36 ТКВ II для D 27/D 36, для тканевого покрытия/линолиума, с 4 поворотными роликами, ворсовальный валик приводится в действие высасываемым воздухом, ширина 270 мм	132,70	203809

Оснастка для пылеудаляющих аппаратов СТ и пылеудаляющих аппаратов SR		Цена €*	№ для заказа
Насадки для пола			
Насадка для пола			
	D 36 BD 370 для D 27/D 36, промышленное исполнение, алюминий, с 2 роликами и 2 щеточными вставками, диаметр 36 мм, ширина 370 мм	146,50	452908
	D 50 BD 450 для D 50, промышленное исполнение, алюминий, с 2 роликами и 2 щеточными вставками, ширина 450 мм	164,70	452910
	D 36 BD 300 для D 27/D 36, пластмасса, с 2 роликами и 2 щеточными вставками, диаметр 36 мм, ширина 300 мм	20,50	577261

Оснастка для пылеудаляющих аппаратов СТ		Цена €*	№ для заказа
Специальные насадки/щетки			
Насадка пазовая Все модели: пластмасса			
	D 36 FD-300 для D 27/D 36, диаметр 36 мм, длина 300 мм	8,30	452904
	D 36 FD-210 для D 27/D 36, диаметр 36 мм, длина 210 мм	6,90	492391
	D 36 FD-150 для CTL-SYS, для D 27/D 36, подходит для хранения оснастки к CTL SYS и СТ 15, диаметр 36 мм, длина 150 мм	6,90	500593
	D 50 FD для D 50, длина 200 мм	21,80	452912
Кистевая насадка-щетка Все модели: пластмасса			
	D 36 SP для D 27/D 36, диаметр 70 мм	11,60	440404
	D 50 SP для D 50, диаметр 85 мм	30,90	440419
	Насадка для мебели D 36 PD для CTL-SYS, для D 27/D 36, пластмасса, с щеточной вставкой, подходит для системы хранения оснастки CTL SYS, ширина 120 мм	9,00	500592
	Насадка-щётка универсальная D 36 UBD для D 27/D 36, пластмасса, с щёточным фланцем и шарнирным соединением	16,50	498527

06 Пылеудаление

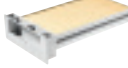
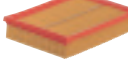
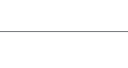

Оснастка для пылеудаляющих аппаратов СТ		Цена €*	№ для заказа
Модуль для системы соединения CTL/CTM/CTH 26/36/48			
Модуль с розеткой Все модели: для СТ 26/36/48			
	Modul-SD CT 26/36/48 розетка для тока длительной нагрузки	52,40	496142
	Modul-SD E/A CT 26/36/48 розетка с автоматическим режимом включения/выключения	52,40	496405
	Блок энергообеспечения EAA CT 26/36/48 для СТ 26/36/48, для соединения пылеудаляющего аппарата СТ с блоком энергообеспечения или консолью	67,10	496143
	Пневматический модуль DL CT 26/36/48 для СТ 26/36/48, для дооснащения пылеудаляющих аппаратов в исполнении LE, с дополнительной функцией автоматического включения/выключения подачи сжатого воздуха	226,60	496141
Дистанционное управление Все модели: дистанционное управление обеспечивает включение пылеудаляющего аппарата прямо с всасывающего шланга (простое переключение в режим очистки также в положении AUTO), радиус действия 10 м, технология Bluetooth®			
	CT-F I/M-Set для СТ 26, 36, 48 (кроме ЕС и ЕС B22), комплект для модернизации для СТ 26, 36, 48, модуль для установки в свободное гнездо, дистанционное управление с пульта ДУ (входит в комплект) или с помощью аккумуляторного инструмента (в комбинации с аккумулятором Bluetooth®), обеспечивает автоматический запуск пылеудаляющего аппарата при включении аккумуляторного инструмента (необходимым условием является установка аккумулятора, совместимого с Bluetooth®), принимающий модуль (для СТ 26, 36, 48)	89,90	202097**
	CT-F I подходит для любых пылеудаляющих аппаратов с Bluetooth® (в комбинации с принимающим модулем Bluetooth®), два крепёжных хомута для всасывающих шлангов D27 и D36	47,70	202098**
		Цена €*	№ для заказа
Консоль СТ			
Поворотная консоль Все модели: комплект патрубков с разъемами, длина 2.119 мм, ширина 1.136 мм			
	CT-ASA для СТ 44, СТ 48, без рукоятки для транспортировки	300,80	492452
	CT-ASA CT 26/36/SB для СТ 26/36, с рукояткой для транспортировки SB-CT 26/36, консоль для установки на все модели СТ 26/36 (кроме СТ 26/36 AC HD), рукоятка для транспортировки	435,70	496372
	Держатель инструмента WHR/CT-ASA для СТ-ASA, CT-ASA/SB, CT-ASA CT 26/36/SB, для безопасного и удобного размещения 2-х электро- или пневмоинструментов	61,70	493558
		Цена €*	№ для заказа
Фильтры CLEANTEC			
	Фильтрующий элемент HF-CT 17 для СТ 17 E, VCP 170 E, VCP 320 E, для сухого всасывания	31,40	769134
Фильтрующий элемент			
	HF-CT MINI/MIDI-2/CT15 для СТ MINI, СТ MINI I, СТ MIDI и СТ MIDI I начиная с 2019 г., CTC MINI/MIDI, а также СТ 15, основной фильтр в практичной пластмассовой рамке, простая замена кассеты с фильтром снаружи, без открывания пылеудаляющего аппарата	19,70	204200
	HF-CT-MINI/MIDI для СТ MINI и СТ MIDI до 2018	21,70	456790
	HF-CT 26/36/48 для СТ 26/36/48 и TURBO II, высокоэффективный основной фильтр, не подходит для пылеудаляющих аппаратов с AUTOCLEAN	35,30	496170

* Рекомендованная цена изготовителя для розничной торговли в ЕС. Цены указаны в Евро без НДС. Цены уточняйте у торговых партнёров, так как они могут отличаться от рекомендаций изготовителя.

** Данный товар недоступен в Украине. Обратитесь к нашим торговым партнёрам или посетите вебсайт, чтобы узнать, имеется ли в продаже альтернативный продукт.

Оснастка для пылеудаляющих аппаратов СТ		Цена €*	№ для заказа
Фильтры CLEANTEC			
Фильтрующий элемент			
	HF-CT 26/36/48 HP для СТ AC, VCP 260 AC, 360 AC, 480 AC, основной фильтр с оптимальной эффективностью очистки, с покрытием PTFE	55,60	203759
	HF СТН 26/48 для СТН 26, СТН 48, специальный фильтр подходит для работы с пылью класса Н, класс пыли Н	75,70	498995
	HF-CT/2 для СТ 11, 22, 33, 44, 55, в упаковке 2 шт.	35,30	452923
	HF-CT SYS для СТ SYS и СТ SYS	18,70	500558
	Основной фильтр Longlife Longlife-HF-CT/2 для СТ 11, 22, 33, 44, 55, только для работы с пылью, не представляющей опасности для здоровья, в упаковке 2 шт.	75,80	454869
Фильтр для влажной уборки Все модели: для всасывания жидкостей			
	NF-CT MINI/MIDI-2/CT15 для СТ MINI, СТ MINI I, СТ MIDI и СТ MIDI I начиная с 2019 г., СТ MINI/MIDI, а также СТ 15, Фильтр для влажной уборки в практичной пластмассовой рамке, простая замена кассеты с фильтром снаружи, без открывания пылеудаляющего аппарата	19,70	204202
	NF-CT MINI/MIDI для СТ MINI и СТ MIDI до 2018	12,20	456805
	NF-CT 26/36/48 для СТ 26/36/48	16,60	496169
	NF-CT 17 для СТ 17 E, VCP 170 E, VCP 320 E, VCP 171 E-L, VCP 321 E-L	23,10	769135
		Цена €*	№ для заказа
Мешки-пылесборники CLEANTEC			
	Мешок-пылесборник FIS-CT 17/5 для СТ 17 E, VCP 170 E, VCP 171 E-L, двухслойный, в упаковке 5 шт.	30,50	769136
Мешок-пылесборник SELF CLEAN Все модели: в упаковке 5 шт.			
	SC FIS-CT SYS/5 для СТ SYS и СТ SYS, использование всего объёма мешка-пылесборника и высокая прочность фильтра на разрыв, мешок-пылесборник SELF CLEAN из нетканого материала	16,50	500438
	SC-FIS-CT MINI/MIDI-2/5/CT15 для СТ MINI, СТ MINI I, СТ MIDI и СТ MIDI I начиная с 2019 г., СТ MINI/MIDI, а также СТ 15, полное использование объёма мешка-пылесборника благодаря улучшенным свойствам материала фильтра SELF CLEAN, с сертификатом FSC™, объём заполнения макс. 15 л	19,20	204308
	SC FIS-CT MINI/5 для СТ MINI до 2018, полное использование объёма мешка-пылесборника SELF CLEAN и постоянно высокая мощность всасывания, с сертификатом FSC™	18,90	498410
	SC FIS-CT MIDI/5 для СТ MIDI до 2018, полное использование объёма мешка-пылесборника SELF CLEAN и постоянно высокая мощность всасывания, с сертификатом FSC™	27,70	498411

* Рекомендованная цена изготовителя для розничной торговли в ЕС. Цены указаны в Евро без НДС. Цены уточняйте у торговых партнёров, так как они могут отличаться от рекомендаций изготовителя.

Оснастка для пылеудаляющих аппаратов СТ		Цена €*	№ для заказа
Мешки-пылесборники CLEANTEC			
Мешок-пылесборник SELF-CLEAN Все модели: полное использование объема мешка-пылесборника SELF-CLEAN и постоянно высокая мощность всасывания, в упаковке 5 шт.			
	SC FIS-CT 26/5 для СТ 26	42,30	496187
	SC FIS-CT 36/5 для СТ 36	46,30	496186
	SC FIS-CT 48/5 для СТ 48	50,10	497539
Мешок для утилизации Все модели: не подходит для стандартного исполнения СТ (без AC), в упаковке 5 шт.			
	ENS-CT 26 AC/5 для СТ 26 AC	36,90	496216
	ENS-CT 36 AC/5 для СТ 36 AC/CTL 36 E AC HD	40,20	496215
	ENS-CT 48 AC/5 для СТ/CTL/CTM 48 AC	43,30	497540
Надежный мешок-пылесборник Все модели: 2-слойный, в упаковке 3 шт.			
	FIS-CTH 26/3 для СТН 26	60,20	497541
	FIS-CTH 48/3 для СТН 48	67,60	497542







Используемые сырьевые материалы. Из источников, имеющих сертификат FSC™.









Мешки-пылесборники в ассортименте Festool изготовлены из материалов, заготовленных с учётом принципов рационального и контролируемого лесопользования. Они отмечены знаком Лесного попечительского совета (FSC™), что означает, что каждый этап цепочки поставки древесины имеет сертификат FSC. Обращайте внимание на изделия со знаком FSC.



The mark of
responsible forestry



Другие изделия с сертификатом FSC см. на странице 247

Оснастка для пылеудаляющих аппаратов СТ		Цена €*	№ для заказа
Мешки-пылесборники CLEANTEC			
Мешок-пылесборник Longlife Все модели: только для работы с пылью, не представляющей опасности для здоровья, из высокопрочного, долговечного, 3-слойного полиэфирного нетканого материала, не подходит для тонкой пыли			
	Longlife-FIS-CT SYS для СТ SYS и CTC SYS, многослойный мешок-пылесборник для утилизации пыли	63,90	500642
	LL-FIS-CT MINI/MIDI-2/CT15 для СТ MINI, СТ MINI I, СТ MIDI и СТ MIDI I начиная с 2019 г., CTC MINI/MIDI, а также СТ 15, объём заполнения макс. 15 л	134,50	204309
	Longlife-FIS-CTL MINI для СТ MINI до 2018 г.	82,20	499703
	Longlife-FIS-CTL MIDI для СТ MIDI до 2018 г.	117,70	499704
	Longlife-FIS-CT 26 для СТ 26	163,10	496120
	Longlife-FIS-CT 36 для СТ 36	171,70	496121
	Longlife-FIS-CT 48 для CTL 48	180,20	498506

Оснастка для пылеудаляющих аппаратов СТ		Цена €*	№ для заказа
Мешки-пылесборники CLEANTEC			
Мешок-пылесборник Longlife Все модели: только для работы с пылью, не представляющей опасности для здоровья, из высокопрочного, долговечного, 3-слойного полиэфирного нетканого материала, не подходит для тонкой пыли			
	Longlife-FIS-CT 22 для СТ 22	163,10	456737
	Longlife-FIS-CT 33 для СТ 33	171,70	456738
Мешок-пылесборник			
	FIS-CT 22/5 для СТ 22, в упаковке 5 шт.	42,30	452970
	FIS-CT 22/20 для СТ 22, в упаковке 20 шт.	151,00	494631
	FIS-CT 33/5 для СТ 33, в упаковке 5 шт.	46,30	452971
	FIS-CT 33/20 для СТ 33, в упаковке 20 шт.	165,10	494632
	FIS-CT 44/5 для СТ 44, в упаковке 5 шт.	50,10	452972
	FIS-CT 55/5 для СТ 55, в упаковке 5 шт.	53,90	452973

		Цена €*	№ для заказа
Фильтр SR			
	Фильтрующий элемент NANO HF-SRM 45-LHS 225 для SRM 45 E-PLANEX, VCP 450 E-L, VCP 450 E-M, нано	59,70	496406

06 Пылеудаление

Оснастка для пылеудаляющих аппаратов SR		Цена €*	№ для заказа
Мешки-пылесборники SR			
Мешок-пылесборник Все модели: в упаковке 5 шт.			
	FIS-SRM 45 /5 для SRM 45 LE-EC	49,90	493775
	FIS-SRM 45-LHS 225 /5 для SRM 45 E-PLANEX, VCP 450 E-L, VCP 450 E-M	41,00	495014

		Цена €*	№ для заказа
Фильтры SR и мешки-пылесборники для моделей, снятых с производства			
Двухслойный мешок-пылесборник Все модели: в упаковке 5 шт.			
	FIS-SR 5/6 /5 для SR5, SR6, 2-слойный	47,00	483143
	FIS-SR 12/14 /5 для SR12, SR14	59,40	483142
	FIS-SR 150 /5 для SR151, SRM152	47,00	488460
	FIS-SR 200 /5 для SR202, SR212, SRH204, SR200, SR201, SR203	51,10	487070
	FIS-SR 300 /5 для SR301, SR303, SRM312	66,30	487790
	FIS-SR 202 /5 для SR202, SR212, SRH204, SR200, SR201, SR203	87,50	487482

Оснастка для пылеудаляющих аппаратов СТ и пылеудаляющих аппаратов SR		Цена €*	№ для заказа
СТ-оснастка			
	Отсек для шланга CT-SG для СТ 11, 22, 33, 44, 55, для хранения всасывающего шланга и сетевого кабеля, подходящие размеры шланга: шланг plug it D 22 x 3,5 м / D 27 x 3,5 м / D 27 x 5 м / D 36 x 3,5 м / D 50 x 2,5 м / IAS 2-3500 A, не подходит для СТ 26/36/48, размеры (Д x Ш x В) 530 x 360 x 110 мм	49,70	494388

Удобный хват. Ручка для переноски СТ MINI/MIDI.

Ручка облегчает переноску пылеудаляющих аппаратов СТ MINI и СТ MIDI и убирается, когда не нужна. Оснастку для уборки можно закрепить на время хранения прямо на рукоятке для транспортировки, и она всегда будет у Вас под рукой.

Подробнее см. на стр. 183



Оснастка для пылеудаляющих аппаратов СТ и пылеудаляющих аппаратов SR		Цена €*	№ для заказа
СТ-оснастка			
	Держатель инструмента WHR-CT для СТ 26/36, держатель шлифмашинок, из оцинкованной стали, для безопасного и эргономичного хранения электро-/пневмоинструмента	52,40	496122
	WHR-CT LHS 2 для СТ 36 PLANEX, с практичной ручкой для переноски, с местом для хранения шлифовальных материалов, промежуточной подложки и прочих мелочей, простое крепление на пылеудаляющих аппаратах Festool через T-LOC или SYS-Dock, подходит для всех шлифмашинок PLANEX	33,20	205274
Ручка для транспортировки			
	SB-CT 26/36 для СТ 26/36, для удобного перемещения пылеудаляющего аппарата, с держателем насадок	79,20	495802
	SB-CT 48 для СТ 48, для удобного перемещения пылеудаляющего аппарата, с держателем насадок	140,50	497295
	SB-CT MINI/MIDI-2/CT15 для СТ MINI, СТ MINI I, СТ MIDI и СТ MIDI I начиная с 2019 г., а также для СТ 15, не подходит для СТ MINI/MIDI, углубляемая ручка для переноски, выполнены из стальных и алюминиевых труб, практичное крепление для хранения оснастки (патрубка, удлинительных трубок и насадки для пола) или установки всасывающей трубки с насадкой для пола на аппарат, кронштейн для кабеля	88,00	204310
	Отсек для хранения АВ-СТC MINI/MIDI для СТC MINI и СТC MIDI, для хранения аккумуляторов и оснастки для уборки	27,00	577213
	Клапан-здвижка VS-CT AC/SRM45 PLANEX для СТ AC/CT 36 AC PLANEX, обеспечивает максимальное разрежение в контейнере, фильтр очищается ещё эффективнее	51,40	497926
	Адаптер AD-WCR адаптер для монтажа WCR и/или блока подготовки воздуха VE СТ 26/36/48 для СТ 48 EC и СТ 48 EC B22	65,10	498805
	Адаптер фиксации системнера Sys-Adapter SYS-AP-CT 36 HD для VCP 360 E-L AC, VCP 360 E-M AC, VCP 480 E-L AC, VCP 480 E-M AC, для СТ 36 E HD-AC, СТ 26 HD, VCP 260 E-L AC, VCP 260 E-M AC, VCP 260 E-H, с года изг. 2011, для установки системнера на пылеудаляющий аппарат	37,50	768115
	Вакуумный держатель СТ-W для пылеуд. аппар. СТ и всас. шланга D27, эффект. помощь при временной фиксации заготовок на горизонтальной и вертикальной поверхностях, макс. высота при зажиме 50 мм, макс. нагрузка 3 кг, размеры (Д x Ш x В) 130 x 80 x 50 мм, масса 0,35 кг	39,10	500312
	Ремень для переноски SYS-TG для СТ-SYS, СТC-SYS и всех системнеров T-LOC, лёгкая переноска CTL SYS и системнеров T-LOC, макс. нагрузка 20 кг	20,00	500532
		Цена €*	№ для заказа
СТ-оснастка пневматическая			
	Блок подготовки воздуха VE-CT 26/36/48 для СТ 26/36/48 в исполнении LE, регулятор давления, влагоотделитель, дозатор масла и штуцер отвода сж. воздуха без примесей масла с быстроразъёмной муфтой	468,70	495886

* Рекомендованная цена изготовителя для розничной торговли в ЕС. Цены указаны в Евро без НДС. Цены уточняйте у торговых партнёров, так как они могут отличаться от рекомендаций изготовителя.

07 Сверление и завинчивание





186 Аккумуляторные дрели-шуруповёрты CXS, TXS



187 Аккумуляторные дрели-шуруповёрты T 18+3, C 18



194 Аккумуляторный ударный шуруповёрт TID 18



196 Аккумуляторный перфоратор BHC 18



198 Аккумуляторный шуруповёрт для гипсокартонных плит DWC 18



188 Аккумуляторная (ударная) дрель-шуруповёрт QUADRIVE

НОВИНКА

Не надо быть великаном, чтобы делать великое. Аккумуляторные дрели-шуруповёрты XS.

В компактной аккумуляторной дрели-шуруповёрте XS скрыт мощный крутящий момент, который позволит Вам эффективно работать с ней даже в труднодоступных местах. Благодаря своему сверхкомпактному исполнению и сбалансированному распределению веса отлично подходит для выполнения работ над головой или под различными углами. XS — Ваш универсальный партнёр в любых ситуациях вплоть до больших свершений.



Аккумуляторные дрели-шуруповёрты CXS

Эргономичной С-образной формы.



Аккумуляторные дрели-шуруповёрты TXS

Классической Т-образной формы.



Всегда под рукой

Всегда под рукой. В нужный момент зажим-держатель на ремень устанавливаемый как слева, так и справа позволяет освободить руки, независимо от того, какой рукой Вы работаете.

Поразительная мощь

Напряжения 10,8 В литий-ионного аккумулятора достаточно для решения всех задач, стоящих перед CXS. 12 ступеней для точной регулировки крутящего момента.



Для частого чередования режимов сверления и завинчивания.

Аккумуляторные дрели-шуруповёрты С и Т 18.

Максимальная гибкость при сверлении и завинчивании: электронная регулировка крутящего момента, система быстрой смены инструмента CENTROTEC, угловая и эксцентриковая насадка, а также ограничитель глубины. Тандем аккумулятора Li-HighPower с бесщёточным электродвигателем EC-TEC делает дрели-шуруповёрты С 18 и Т 18+3 лёгкими, долговечными и выносливыми.



Бесщёточный электродвигатель EC-TEC



Аккумуляторные дрели-шуруповёрты С 18

Мощность и длительность работы в эргономичной С-образной форме.

Аккумуляторные дрели-шуруповёрты Т 18+3

Мощность и длительность работы в классической Т-образной форме.



Бесщёточный электродвигатель EC-TEC



Высочайшая производительность

Festool усовершенствовал работу двигателя EC-TEC и наделил его интеллектуальным управлением. Бесщёточный электродвигатель EC-TEC не подвержен износу и преобразует энергию аккумулятора в рабочую мощность инструмента практически без потерь, благодаря чему С- и Т-варианты выдают невероятный для их класса КПД. Электронное управление дополнительно гарантирует увеличение срока службы инструмента: микропроцессоры контролируют и регулируют температуру, напряжение и потребление тока двигателем, электроникой и аккумулятором.

В самом тесном помещении

Угловая насадка оптимально подходит для завинчивания в углах и отвинчивания шурупов в труднодоступных местах.



Настоящая мощь, разложенная на 4 скорости.

Аккумуляторная дрель-шуруповёрт QUADRIVE — с функцией удара и без неё.

Мощные, универсальные. 4 скорости для любого применения. Лучшая из концепций переключения, которой Вы когда-либо пользовались. Будь то металл или древесина, обе QUADRIVE легко справятся со всеми материалами благодаря высокой допустимой нагрузке и выносливости бесщёточного электродвигателя EC-TEC. Множество насадок и идеально подобранная оснастка максимально расширяют диапазон применения.

Аккумуляторные дрели-шуруповёрты QUADRIVE TDC 18/4

Оптимальный вариант для работ по завинчиванию шурупов и сверлению отверстий большого диаметра с высоким крутящим моментом...



НОВИНКА



Бесщёточный электродвигатель EC-TEC



НОВИНКА



Бесщёточный электродвигатель EC-TEC



Аккумуляторная ударная дрель-шуруповёрт QUADRIVE TPC 18/4

... с переключением на аксиальный удар для сверления в кирпичной кладке отверстий диаметром до 10 мм.



Усовершенствованный механизм переключения скоростей

Быстро, безопасно, напрямую! Переключение в любом направлении — с любой скорости на любую другую, без промежуточных скоростей. Жёсткие упоры гарантируют точную фиксацию. Возможно быстрое переключение на пониженную скорость.

Приложение Work с функцией управления*

При работе с аккумулятором Bluetooth® можно обновлять ПО, отправлять заявки на ремонт и пользоваться множеством других опций: изменять направление реверса для левшей или регулировать яркость и длительность светодиодной подсветки через приложение Work.

Подробнее о наших дополнительных инструментах, которые подключаются к интернету, см. на с. 6

Повышенная мощность на 2-й скорости

Повышение крутящего момента на 40% по сравнению с предыдущей моделью для полного тягового усилия при затягивании винтов 8 мм.

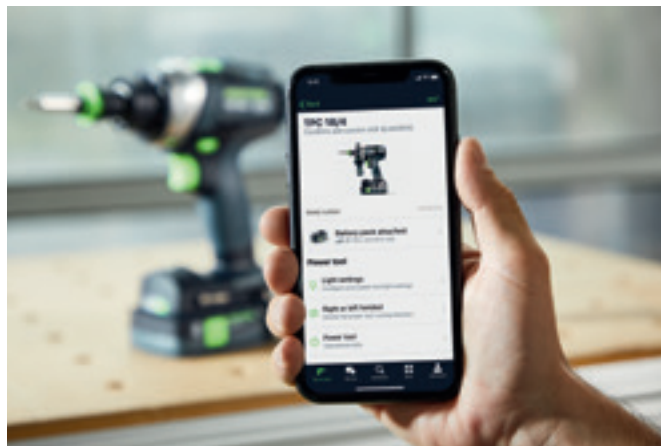

АдекВАТТная непревзойдённая пара

Чистая сила завинчивания с 4-мя скоростями и наш шедевр среди пил — два новых бесподобных аккумуляторных инструмента от Festool облегчают Ваши трудовые будни.

Подробнее о TSC 55 K см. на с. 48



Опасная отдача в прошлом!

Festool оснастил свою новую машинку QUADRIVE и аккумуляторные погружные пилы TSC 55 K нового поколения интеллектуальной функцией KickbackStop. Теперь специальный датчик мгновенно распознаёт заклинивание рабочего инструмента и за доли секунды останавливает двигатель. Опасность травмирования сводится к минимуму.



* Приложение недоступно в Литве, Латвии, Эстонии, Украине и Республике Беларусь.

07 Сверление и завинчивание



Технические данные	CXS	TXS	C 18	T 18+3	TDC 18/4	TPC 18/4
Напряжение аккумулятора [В]	10,8	10,8	18	18	18	18
Скорости	2	2	2	2	4	4
Число об. хол. хода 1/2-я ск. (об/мин)	0 – 430/0 – 1.300	0 – 430/0 – 1.300	0 – 450/0 – 1.500	0 – 450/0 – 1.500	0 – 500/0 – 800	0 – 500/0 – 800
Число об. хол. хода 3/4-я ск. (об/мин)	–	–	–	–	0 – 2.350/0 – 3.600	0 – 2.350/0 – 3.600
Макс. частота ударов (об/мин)	–	–	–	–	–	57.600
Диаметр сверления, древес./сталь [мм]	12/8	12/8	40/13	45/13	70/13	70/13
Диаметр сверления в кирпичной кладке [мм]	–	–	–	–	–	10
Регулировка крутящего момента, 1/2-я ск. (Н·м)	0,3 – 3,4	0,3 – 3,4	0,8 – 8/0,5 – 6	0,8 – 8/0,5 – 6	2 – 20/2 – 20	2 – 20/2 – 20
Макс. крутящий момент др/ст (Н·м)	10/16	10/16	27/45	35/50	50/75	50/75
Диапазон зажима патрона (мм)	1 – 10	1 – 10	1,5 – 13	1,5 – 13	1,5 – 13	1,5 – 13
Батареи (А/ч)	2,6	2,6	4	4	4/5,2	4/5,2
Масса с аккумулятором (кг)	0,9	0,9	1,7	1,7	1,9/2	1,9/2







Завинчивание шурупов в древесину Ø до

3 × 15	●	●	○	–	–	–
4 × 35	●	●	●	○	○	○
5 × 40	●	●	●	●	●	●
6 × 80	○	○	●	●	●	●
6 × 120	–	–	●	●	●	●
8 × 220	–	–	○	●	●	●
8 × 300	–	–	–	○	●	●
10 × 300	–	–	–	–	○	○

Сверление в древесине Ø до

3	●	●	○	○	○	○
15	○	○	●	●	●	●
35	–	–	●	●	●	●
45	–	–	○	●	●	●
50	–	–	–	–	●	●
70	–	–	–	–	○	○

очень хорошо подходит ●
подходит ○

Комплект поставки		Цена €*	№ для заказа
	CXS Все модели: аккумулятор BP-XS 2 шт., зарядное устройство MXC, патрон CENTROTEC, магнитный держатель бит CENTROTEC BH 60 CE-Imp, быстрозажимной цанговый патрон FastFix 10 мм, бит PZ 2, зажим-держатель на ремень, систейнер SYS3 M 137		
	CXS 2,6-Plus	237,00	576092
	CXS 2,6-Set угловая насадка XS	297,00	576093
	TXS Все модели: аккумулятор BP-XS 2 шт., зарядное устройство MXC, патрон CENTROTEC, магнитный держатель бит CENTROTEC BH 60 CE-Imp, быстрозажимной цанговый патрон FastFix 10 мм, бит PZ 2, зажим-держатель на ремень, систейнер SYS3 M 137		
	TXS 2,6-Plus	237,00	576101
	TXS 2,6-Set угловая насадка XS	297,00	576102
	C 18 Все модели: патрон CENTROTEC, магнитный держатель бит CENTROTEC BH 60 CE-Imp, быстрозажимной цанговый патрон FastFix 13 мм KC 13-1/2-K-FFP, бит PZ 2, зажим-держатель на ремень, систейнер SYS3 M 187		
	C 18-Basic без аккумулятора, без зарядного устройства	245,00	576434
	C 18 HPC 4,0 I-Plus аккумулятор BP 18 Li 4,0 HPC-ASI 2 шт., быстрозарядное устройство TCL 6	503,00	576435**
	C 18 HPC 4,0 I-Set аккумулятор BP 18 Li 4,0 HPC-ASI 2 шт., быстрозарядное устройство TCL 6, угловая насадка FastFix, эксцентриковая насадка FastFix	614,00	576992**
	T 18+3 Все модели: патрон CENTROTEC, магнитный держатель бит CENTROTEC BH 60 CE-Imp, быстрозажимной цанговый патрон FastFix 13 мм KC 13-1/2-K-FFP, зажим-держатель на ремень		
	T 18+3-Basic без аккумулятора, без зарядного устройства, бит PZ 2, систейнер SYS3 M 187	245,00	576448
	T 18+3 HPC 4,0 I-Plus аккумулятор BP 18 Li 4,0 HPC-ASI 2 шт., быстрозарядное устройство TCL 6, бит PZ 2, систейнер SYS3 M 187	503,00	576446**
	T 18+3 HPC 4,0 I-Set аккумулятор BP 18 Li 4,0 HPC-ASI 2 шт., быстрозарядное устройство TCL 6, бит PZ 2, угловая насадка FastFix, эксцентриковая насадка FastFix, систейнер SYS3 M 187	614,00	576989**
	T 18+3/PSC 420 I-Set аккумуляторная дрель-шуруповёрт T18+3, маятниковый лобзик PSC 420 EB, аккумулятор BP 18 Li 4,0 HPC-ASI 2 шт., быстрозарядное устройство TCL 6, twinBOX Mix, набор пильных полотен для лобзика: 1 шт. WOOD FINE CUT S 75/2,5 и 1 шт. WOOD UNIVERSAL S 75/4 FSG 2 шт., противоскользящий вкладыш, систейнер SYS3 M 237	835,00	576529**
	TDC 18/4 Все модели: патрон CENTROTEC, магнитный держатель бит CENTROTEC BH 60 CE-Imp, быстрозажимной цанговый патрон FastFix 13 мм KC 13-1/2-MMFP, бит PZ 2, дополнительная рукоятка, зажим-держатель на ремень, систейнер SYS3 M 187		
	TDC 18/4 I-Basic без аккумулятора, без зарядного устройства	294,00	575601
	TDC 18/4 5,2/4,0 I-Plus аккумулятор BP 18 Li 4,0 HPC-ASI, Аккумулятор BP 18 Li 5,2 ASI, быстрозарядное устройство TCL 6	552,00	575602**
	TDC 18/4 5,2/4,0 I-Plus-SCA аккумулятор BP 18 Li 4,0 HPC-ASI, Аккумулятор BP 18 Li 5,2 ASI, быстрозарядное устройство SCA 8	583,00	576766**
	TDC 18/4 5,2/4,0 I-Set аккумулятор BP 18 Li 4,0 HPC-ASI, Аккумулятор BP 18 Li 5,2 ASI, быстрозарядное устройство TCL 6, угловая насадка FastFix	671,00	577243**
	TRC 18/4 Все модели: патрон CENTROTEC, магнитный держатель бит CENTROTEC BH 60 CE-Imp, быстрозажимной цанговый патрон FastFix 13 мм KC 13-1/2-MMFP, бит PZ 2, дополнительная рукоятка, зажим-держатель на ремень, систейнер SYS3 M 187		
	TRC 18/4 I-Basic без аккумулятора, без зарядного устройства	304,00	575604
	TRC 18/4 5,2/4,0 I-Plus аккумулятор BP 18 Li 4,0 HPC-ASI, Аккумулятор BP 18 Li 5,2 ASI, быстрозарядное устройство TCL 6	562,00	575605**
	TRC 18/4 5,2/4,0 I-Plus-SCA аккумулятор BP 18 Li 4,0 HPC-ASI, Аккумулятор BP 18 Li 5,2 ASI, быстрозарядное устройство SCA 8	594,00	576771**
	TRC 18/4 5,2/4,0 I-Set аккумулятор BP 18 Li 4,0 HPC-ASI, Аккумулятор BP 18 Li 5,2 ASI, быстрозарядное устройство TCL 6, угловая насадка FastFix	683,00	577247**
	TRC 18/4 5,2/4,0 I-Set/XL аккумулятор BP 18 Li 4,0 HPC-ASI, Аккумулятор BP 18 Li 5,2 ASI, быстрозарядное устройство TCL 6, угловая насадка FastFix, ограничитель глубины FastFix DC UNI FF	727,00	577248**

** Данный товар недоступен в Украине. Обратитесь к нашим торговым партнёрам или посетите вебсайт, чтобы узнать, имеется ли в продаже альтернативный продукт.

07 Сверление и завинчивание

Оснастка	Цена €*	№ для заказа
 Патрон WH-CE CENTROTEC для всех аккумуляторов дрелей-шуруповёртов и дрелей Festool (кроме DR 20/DRP 20) с патроном CENTROTEC	24,50	492135
 Быстрозажимной цанговый патрон BF-FX 10 для аккумуляторов дрели-шуруповёрта Festool CXS и TXS, крепление FastFix, диапазон зажима 1 – 10 мм	57,10	499949
 Быстрозажимной цанговый патрон KC 13-1/2-K-FFP для всех аккумуляторов дрелей-шуруповёртов, аккумуляторов ударных дрелей-шуруповёртов, дрелей (кроме DR 20/DRP 20) и ударных дрелей с патроном CENTROTEC, ударопрочный, пластиковый, кольцо, с блокировкой зажима, крепление FastFix, диапазон зажима 1,5 – 13 мм	59,90	769067
 Быстрозажимной цанговый патрон KC 13-1/2-MMFP для всех аккумуляторов дрелей-шуруповёртов, аккумуляторов ударных дрелей-шуруповёртов, дрелей (кроме DR 20/DRP 20) и ударных дрелей с патроном CENTROTEC, ударопрочный, металлическое кольцо, с дополнительной блокировкой зажима, крепление FastFix, диапазон зажима 1,5 – 13 мм	68,50	577072
 Угловая насадка AN-UNI для TPC 18/4, TDC 18/4 и всех аккумуляторных дрелей-шуруповёртов Festool серии C и T с FastFix (кроме CXS/TXS), быстрая регулировка угла простым поворотом зелёного колёсика — теперь для этого не нужно снимать насадку с машинки, крепление FastFix, макс размер шурупов, мягкая древесина 10 x 300 мм	130,70	205222
 Эксцентриковая насадка EX-UNI для TPC 18/4, TDC 18/4 и всех аккумуляторных дрелей-шуруповёртов Festool серии C и T с FastFix (кроме CXS/TXS), быстрая регулировка угла простым поворотом зелёного колёсика — теперь для этого не нужно снимать насадку с машинки, макс размер шурупов, мягкая древесина 6 x 100 мм	110,60	205223
 Адаптер AD-3/8" FF для всех аккумуляторов дрелей-шуруповёртов, аккумуляторов ударных дрелей-шуруповёртов, дрелей (кроме DR 20/DRP 20) и ударных дрелей с патроном CENTROTEC, для фиксации торцевых ключей с 4-гр. 3/8" по DIN 3121 (шуруповёрты с э/приводом), крепление FastFix	61,00	769064
 Ограничитель глубины DD-DC для TPC 18/4, TDC 18/4 и всех аккумуляторных дрелей-шуруповёртов Festool серии C и T с FastFix (кроме CXS/TXS), макс размер шурупов, мягкая древесина 6 x 100 мм	109,50	493539
 Ограничитель глубины DC UNI FF для всех аккумуляторов дрелей-шуруповёртов, аккумуляторов ударных дрелей-шуруповёртов, дрелей (кроме DR 20/DRP 20) и ударных дрелей с патроном CENTROTEC, упорные втулки Ø 17 мм + 23 мм, бит PH 2, торцевой ключ SW 8, макс размер шурупов, мягкая древесина 6 x 100 мм, крепление FastFix	116,60	769126
 Защитное кольцо PR D17-DC UNI FF 5x для DC UNI FF, 5 защитных колец для упорной втулки Ø 17 мм, в упаковке 5 шт., D 17 мм	4,30	768125
 Защитное кольцо PR D23-DC UNI FF 5x для DC UNI FF, 5 защитных колец для упорной втулки Ø 23 мм, в упаковке 5 шт., D 23 мм	4,30	768127
 Торцевой ключ SW 3/8"-DC UNI FF 2x для ограничителя глубины DC UNI FF, 2 торцевых ключа SW 3/8" с шариковым зажимом, размер под ключ 3/8", в упаковке 2 шт.	15,00	768165
 Торцевой ключ SW 8-DC UNI FF 2x для ограничителя глубины DC UNI FF, 2 торцевых ключа SW 8 с шариковым зажимом, размер под ключ 8 мм, в упаковке 2 шт.	15,00	768113
 Рукоятка дополнительная AHS-43/230 для QUADRIVE TPC 18/4 и TDC 18/4, для демпфирования высоких крутящих моментов, с дополнительной фиксацией от случайного отсоединения, Ø крепления 43 мм, длина 230 мм	13,80	577073
 Рукоятка дополнительная AH-43/230 для всех QUADRILL DR 18/4 и PD 20/4, для демпфирования высоких крутящих моментов, Ø крепления 43 мм, длина 230 мм	13,80	768613
 Рукоятка дополнительная AH-43/185 для QUADRIVE DRC 18/4, PDC 18/4 и BHC 18, для демпфирования высоких крутящих моментов, Ø крепления 43 мм, длина 185 мм	11,10	768615
 Угловая насадка XS-AS для аккумуляторов дрели-шуруповёрта CXS и TXS, для работ в труднодоступных местах, макс размер шурупов, мягкая древесина 5 x 40 мм	75,50	497951
 Аккумуляторы и зарядные устройства на с. 28		

Благодаря системе быстрой смены насадок FastFix и насадкам CENTROTEC работа продвигается намного быстрее.

НОВИНКА

Угловая насадка AN-UNI

Быстрая перенастройка угла простым поворотом зелёного колёсика. Теперь не нужно снимать насадку с машинки.

Ограничитель глубины DD-DC

Для завинчивания винтов на определённую глубину, например, в сухом строительстве. Позволяет выкручивать шурупы, не снимая насадку. Узкая насадка не перекрывает обзор рабочей зоны.

НОВИНКА

Эксцентриковая насадка EX-UNI

Быстрая перенастройка угла простым поворотом зелёного колёсика. Идеальное решение для завинчивания у самого края.

Быстрозажимной цанговый патрон КС 13-1/2-ММФР

Для инструментов с цилиндрическим хвостовиком. Увеличение силы зажима для предотвращения непреднамеренного выпадения инструмента на высоких оборотах.

Адаптер AD-3/8" FF

Под торцовые ключи 3/8".

Ограничитель глубины DC UNI FF

Не оставляет следов благодаря резиновому кольцу, подходит для серийного вворачивания шурупов, например, на фасадах и террасах.

Патрон CENTROTEC

Цанговый патрон и держатель бит в одном: на 50 % меньше и на 80 % легче стандартного патрона! Заменяется на раз-два и подходит ко всем аккумуляторным дрелям-шуруповёртам Festool с креплением FastFix.

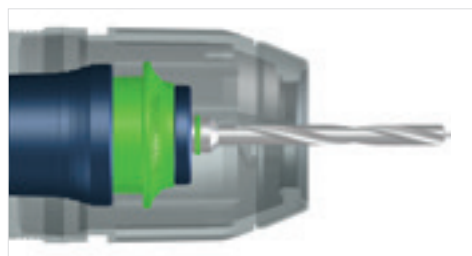

Мощный крутящий момент.

Аккумуляторный ударный импульсный шуруповёрт.

Покоряет своим прочным ударным механизмом с невероятно большим сроком службы. TID 18 с зажимным патроном 1/4" заворачивает шуруп, а не Ваше запястье: об этом заботится тангенциальный ударный механизм без реактивного момента. Продолжительной работе без усталости способствует и вес машинки всего 960 граммов.



Аккумуляторный ударный импульсный шуруповёрт TID 18

Обладающий большой мощностью бесщёточный электродвигатель EC-TEC последнего поколения и прочный ударный механизм расширяют возможности применения TID 18 и увеличивают срок его службы.



Бесщёточный электродвигатель EC-TEC

Технические данные	TID 18
Напряжение аккумулятора (В)	18
Скорости	3 + T-Modus
Число оборотов хол. хода 1-я/2-я/3-я ск. (об/мин)	0 – 1.200/ 0 – 2.000/0 – 3.200
Макс. частота ударов (об/мин)	4.500
Макс. крутящий момент (Н·м)	180
Макс размер шурупов, мягкая древесина (мм)	8 x 220
Зажимное приспособление	1/4"
Батареи (А/ч)	4
Масса с аккумулятором (кг)	1,5



Умный и мощный инструмент.
 Чрезвычайно мощный аккумуляторный ударный шуруповёрт TID 18 имеет три ступени скорости вращения для учёта особенностей материала. В Т-режиме «умный» инструмент распознаёт переход от металла к древесине и автоматически адаптирует скорость вращения.



Эргономично
 Благодаря компактной конструкции длительная работа в стеснённых условиях не будет столь изнуряющей.

Комплект поставки		Цена €*	№ для заказа
TID 18	Все модели: зажим-держатель на ремень		
	TID 18-Basic без аккумулятора, без зарядного устройства, системнер SYS3 M 187	290,00	576481
	TID 18 HPC 4,0 I-Plus аккумулятор BP 18 Li 4,0 HPC-ASI 2 шт., быстрозарядное устройство TCL 6, системнер SYS3 M 187	549,00	576482**
	TID 18 HPC 4,0 I-Set T18 Аккумуляторный ударный шуруповёрт TID 18, аккумуляторная дрель-шуруповёрт T18+3, аккумулятор BP 18 Li 4,0 HPC-ASI 2 шт., быстрозарядное устройство TCL 6, быстрозажимной цанговый патрон FastFix 13 мм KC 13-1/2-K-FFP, системнер SYS3 M 237	754,00	577244**
	TID 18 5,2/4,0-Set TPC 18/4 Аккумуляторный ударный шуруповёрт TID 18, аккумуляторная ударная дрель-шуруповёрт TPC 18/4, аккумулятор BP 18 Li 4,0 HPC-ASI, Аккумулятор BP 18 Li 5,2 ASI, быстрозарядное устройство TCL 6, быстрозажимной цанговый патрон FastFix 13 мм KC 13-1/2-MMFP, угловая насадка FastFix, дополнительная рукоятка, системнер SYS3 M 237	860,00	576995**

Оснастка		Цена €*	№ для заказа
	Кассета для бит BT-IMP SORT1 для аккумуляторного ударного шуруповёрта TID 18, набор сверхпрочных бит, 6 шт, в боксе BitBOX, Магнитный держатель бит BH 52, бит PZ 2, бита TX 20, бит TX 25, бит TX 30, бит TX 40, длина 25 мм	26,50	204381
	Кассета для бит BT-IMP SORT3 для аккумуляторного ударного шуруповёрта TID 18, набор сверхпрочных бит, 6 шт, в боксе BitBOX, магнитный держатель с фиксатором BHS 50, бит PZ 2, бита TX 20, бит TX 25, бит TX 30, бит TX 40, длина 25 мм	40,70	204383
	Кассета для бит BT-IMP SORT5 для аккумуляторного ударного шуруповёрта TID 18, набор сверхпрочных бит, 6 шт, в боксе Bit-Check, с шестигранным приводом 1/4", бит PZ 2, бит PH 2, бита TX 20, бит TX 25, бит TX 30, бит TX 40, длина 50 мм	42,70	204385
	Торцевой ключ STSL-IMP 1/4"-Set для аккумуляторного ударного шуруповёрта TID 18, из 3 частей, оптимально подходит для вворачивания/выворачивания шестигранных болтов, торцевые ключи с внутренним шестигранником 1/4" следующих размеров: 1/4", 5/16" и 3/8", в упаковке 3 шт., длина 50 мм	43,70	204388

* Рекомендованная цена изготовителя для розничной торговли в ЕС. Цены указаны в Евро без НДС.
 Цены уточняйте у торговых партнёров, так как они могут отличаться от рекомендаций изготовителя.
 ** Данный товар недоступен в Украине. Обратитесь к нашим торговым партнёрам или посетите вебсайт, чтобы узнать, имеется ли в продаже альтернативный продукт.

Эргономичный и компактный. Аккумуляторный перфоратор.

Разработан по нашим законам: с эргономичной C-образной формой и сбалансированным распределением веса для неустойчивой работы. Комбинация из бесщёточного привода EC-TEC и встроенной системы управления двигателем обеспечивает исключительную энергию удара для эффективной работы по бетону. Система гашения вибрации поглощает энергию удара прежде, чем её почувствуют кисти рук пользователя.



Аккумуляторный перфоратор BHC 18

Сверление с пневмоударом гнезд до 18 мм в бетоне, камне и кирпиче. Вес всего 2,5 кг и превосходный баланс — идеальное решение для продолжительной работы при внутренней отделке и монтаже.



Бесщёточный
электродвигатель
EC-TEC

Технические данные	BHC 18
Напряжение аккумулятора (В)	18
Скорости	1
Число оборотов холостого хода (об/мин)	0 – 1.100
Макс. частота ударов (об/мин)	4.895
Макс. Ø сверления в бетоне (мм)	18
Ø сверления сверл. коронок, макс. (мм)	68
Макс. крутящий момент др/ст (Н·м)	10/25
Зажимное приспособление	SDS-Plus
Сила единичного удара (Дж)	1,8
Батареи (А/ч)	4
Масса с аккумулятором (кг)	2,5



Простая связь

Аккумулятор Li-HighPower Compact Bluetooth® взаимодействует с модулем Bluetooth® пылеудаляющего аппарата CLEANTEC** и автоматически запускает его при включении инструмента. Вы можете пользоваться всеми преимуществами системы пылеудаления от Festool, установив на перфоратор кожух-пылеулавливатель.

Работа с пылеудалением

Уверенный хват и сверление без пыли отверстий Ø до 12 мм в полу, стене и потолке: с насадкой для сбора сверильной пыли и запатентованной 2-камерной системой это не проблема. Удобное расположение шланга на гибком шарнире. Накладка из микропористой резины обеспечивает надёжный хват даже на неровных поверхностях.









Возможна функция отключения удара

Например, для засверливания в керамической плитке.

Комплект поставки		Цена €*	№ для заказа
ВНС	Все модели: дополнительная рукоятка, ограничитель глубины, систейнер SYS3 M 187		
	ВНС 18-Basic без аккумулятора, без зарядного устройства	320,00	576511
	ВНС 18 HPC 4,0 I-Plus аккумулятор BP 18 Li 4,0 HPC-ASI 2 шт., быстрозарядное устройство TCL 6	579,00	576513***

*** Данный товар недоступен в Украине. Обратитесь к нашим торговым партнёрам или посетите вебсайт, чтобы узнать, имеется ли в продаже альтернативный продукт.

Оснастка		Цена €*	№ для заказа
	Бур SDS-Set D5-D12/7 для аккумуля. перфоратора ВНС 18 и любых других перфораторов с патроном SDS-Plus, бур D 5 x 50 мм, бур D 6 x 50 мм 2 шт., бур D 6 x 100 мм, бур D 8 x 100 мм, бур D 10 x 100 мм, бур D 12 x 100 мм, в упаковке 7 шт.	72,00	204070
	Адаптер AD SDS-plus/FastFix для ВНС 18, RHP 18, CHP 26, для крепления патрона CENTROTEC	18,00	769068
	Патрон WH-CE CENTROTEC для всех аккумуля. дрелей-шуруповёртов и дрелей Festool (кроме DR 20/DRP 20) с патроном CENTROTEC	24,50	492135
	Рукоятка дополнительная AH-43/185 для QUADRIVE DRC 18/4, PDC 18/4 и ВНС 18, для демпфирования высоких крутящих моментов, Ø крепления 43 мм, длина 185 мм	11,10	768615
	Кожух-пылеулавливатель D 27-BSD для ВНС 18, PDC 18, PD 20 и пылеудаляющих аппаратов СТ/CTL/CTM, переходник для универсального использования, манжета из никелированной стали, для любых стандартных промышленных и бытовых пылесосов, исключение: у аппаратов с автоматич. очисткой фильтра эту функцию следует отключить, Ø разъёма 27 – 32 мм, Ø сверла 0 – 12 мм	21,50	500483
	Аккумуляторы и зарядные устройства на с. 28		

* Рекомендованная цена изготовителя для розничной торговли в ЕС. Цены указаны в Евро без НДС.

Цены уточняйте у торговых партнёров, так как они могут отличаться от рекомендаций изготовителя.

** предлагается в качестве оснастки для СТ 26/36/48, уже встроены в СТ MINI I и MIDI I.

Мощность и долговечность для работ по внутренней отделке.

Аккумуляторный шуруповёрт для гипсокартонных плит DWC 18

Работает с исключительной рабочей частотой и устанавливает новый стандарт в сухом строительстве. Важный вклад в это вносит инновационная функция Stop-and-Go, которая включает двигатель только тогда, когда это нужно. Результат: рост производительности на одну зарядку аккумулятора на 40 %, повышение удобства и скорости серийного завинчивания. Приставка-магазин дополнительно повышает скорость работы.

Аккумуляторный шуруповёрт для гипсокартона
DURADRIVE DWC 18



Бесщёточный электродвигатель EC-TEC

Технические данные	DWC 18-2500	DWC 18-4500
Напряжение аккумулятора (В)	18	18
Скорости	1	1
Число оборотов холостого хода (об/мин)	0 – 2.500	0 – 4.500
Макс. крутящий момент др/ст (Н·м)	7/18	5/14
Макс. раб. длина шурупа (мм)	55	55
Зажимное приспособление	1/4"	1/4"
Батареи (А/ч)	4	4
Масса с ограничителем глубины (кг)	1,8	1,8
Масса с приставкой-магазином (кг)	2,2	2,2











Соблюдая размер

Ограничитель глубины устанавливается без инструмента и регулируется с шагом 0,1 мм. Он гарантирует постоянную глубину и прочность завинчивания винтов. Благодаря ему Вы с самого начала экономите время на доводку.

Лёгкий вес

Компактный вариант с аккумулятором Compact на 3,1 А/ч весом всего 400 г для повышения удобства работы. Идеальный инструмент для завинчивания над головой.

Комплект поставки		Цена €*	№ для заказа
DWC 18-2500	Все модели: приставка-магазин, ограничитель глубины, крючок, магнитный держатель для бит, бит PZ2 длинный 2 шт., бит PH 2, зажим-держатель на ремень, системнер SYS3 M 187		
	DWC 18-2500 Basic без аккумулятора, без зарядного устройства	376,00	576497
	DWC 18-2500 HPC 4,0 I-Plus аккумулятор BP 18 Li 4,0 HPC-ASI 2 шт., быстрозарядное устройство TCL 6	635,00	576498**
DWC 18-4500	Все модели: приставка-магазин, ограничитель глубины, крючок, магнитный держатель для бит, бит PZ2 длинный 2 шт., бит PH 2, зажим-держатель на ремень, системнер SYS3 M 187		
	DWC 18-4500 Basic без аккумулятора, без зарядного устройства	376,00	576504
	DWC 18-4500 HPC 4,0 I-Plus аккумулятор BP 18 Li 4,0 HPC-ASI 2 шт., быстрозарядное устройство TCL 6	635,00	576502**

Оснастка		Цена €*	№ для заказа
	Приставка-магазин AF 55-DWC для DWC, DWP, для шурупов в магазинной ленте длиной 25-55 мм, бит PZ2 длинный	160,00	769146
	Бит PH 2-AF-55 3x AF 55-DWP/DWC, размер PH 2, длина 152 мм, в упаковке 3 шт.	18,00	769124
	Бит PZ 2-AF-55 3x AF 55-DWP/DWC, размер PZ 2, длина 152 мм, в упаковке 3 шт.	18,00	769078
	Бит TX 20-AF-55/3 AF 55-DWP/DWC, возможность использования с саморезами в магазинной ленте (TX 20) длиной до 55 мм, Длинные биты для приставки-магазина, оптимально для DWC 18-2500, в упаковке 3 шт., длина 152 мм, размер TX 20	18,00	201463
	Держатель бит BH-DWC для DWC, DWP	9,50	769125
Быстрозакручиваемые шурупы Все модели: AF 55-DWP/DWC, в упаковке 1.000 шт., диаметр 3,9 мм			
	DWS C FT 3,9x25 1000x в магазинной ленте, 1000 шт., мелкая резьба, длина 25 мм	33,10	769142
	DWS C FT 3,9x35 1000x в магазинной ленте, 1000 шт., мелкая резьба, длина 35 мм	33,10	769143
	DWS C ST 3,9x35 1000x в магазинной ленте, 1000 шт., крупная резьба, длина 35 мм	33,10	769144
	DWS C ST 3,9x45 1000x в магазинной ленте, 1000 шт., крупная резьба, длина 45 мм	33,10	769145
	Аккумуляторы и зарядные устройства на с. 28		

* Рекомендованная цена изготовителя для розничной торговли в ЕС. Цены указаны в Евро без НДС.

Цены уточняйте у торговых партнёров, так как они могут отличаться от рекомендаций изготовителя.

** Данный товар недоступен в Украине. Обратитесь к нашим торговым партнёрам или посетите вебсайт, чтобы узнать, имеется ли в продаже альтернативный продукт.

07 Сверление и завинчивание



Монтажный набор		Цена €*	№ для заказа
	Монтажный набор SYS3 M 89 ORG CE-SORT для любых акк. дрелей-шуруповёртов Festool с FastFix, спиральное сверло по дереву D 3 CE/W, спиральное сверло по дереву D 4 CE/W, спиральное сверло по дереву D 5 CE/W, спиральное сверло по дереву D 6 CE/W, спиральное сверло по дереву D 8 CE/W, спиральное сверло по дереву D 10 CE/W, магнитный держатель бит CENTROTEC BH 60 CE-Imp, Удлинитель битов CENTROTEC BV 150 CE, магнитный, зенкер с отверстием QLS D2-8 CE, зенкер с отверстием QLS D5-15 CE, сверло с ограничителем глубины BTA HW D5 CE, сверло-зенкер с ограничителем глубины BSTA HS D3,5 CE, центрирующее сверло ZB HS D5 EURO CE, насадка для заворачивания крючков HD D18 CE, twinBOX Mix, кассета со свёрлами BKS D3-8 CE/W-K, биты CENTROTEC 12 x 100 мм PZ1/PZ2/PZ3/PH1/PH2/PH3/TX15/TX20/TX25/TX30/SZ0,8x5,5/SZ1,2x6,5, биты 60 x 25 мм, по 5 шт.: PZ1/PZ2/PZ3/PH1/PH2/PH3/TX10/TX15/TX20/TX25/TX30/TX40, быстросменный держатель бит CENTROTEC BHS 60 CE, отвёртка SD-CE-DRIVE-UNI, патрон CENTROTEC, системнер SYS3 ORG M 89	455,40	576804
Комплект храповых муфт, держатель бит и адаптер		Цена €*	№ для заказа
	Комплект CENTROTEC 1/4"-CE RA-Set 36 набор торцевых головок 1/4" от 4,0 до 13 мм, 19 разных насадок-бит и 2 удлинительных элемента для бит, реверсивная рукоятка, ручка отвертки CENTROTEC-DRIVE, а также различные переходники и удлинители, Systainer SYS MINI	142,80	497881
	Отвёртка SD-CE-DRIVE-UNI для инструментов Centrotec для сверления и завинчивания	25,70	200140
	Быстросменный держатель бит BHS 60 CE для любых акк. дрелей-шуруповёртов Festool с FastFix, с патроном CENTROTEC, магнитный быстросменный держатель бит Centrotec с посадочным гнездом 25 мм, длина 60 мм	33,10	205097
Магнитный держатель бит Все модели: для любых акк. дрелей-шуруповёртов Festool с FastFix, с патроном CENTROTEC			
	BH 60 CE-Imp длина 60 мм	12,60	498974
	BV 150 CE экстрадлинное	24,90	492540
Адаптер Все модели: для любых акк. дрелей-шуруповёртов Festool с FastFix, с патроном CENTROTEC, для сменных частей, с шариковой фиксацией для ручной эксплуатации			
	1/4"-50 CE/KG CENTROTEC крепление 1/4", длина 50 мм	24,70	495131
	3/8"-70 CE/KG CENTROTEC крепление 3/8", длина 70 мм	34,60	495133
Биты длиной 25 мм		Цена €*	№ для заказа
	Набор бит BITS + BHS 60 CE TL 24x для SYS TL с отсеком в крышке, из 24 частей, бит PH 1 2 шт., бит PH 2 2 шт., PH 3 2 шт., бит PZ 1 2 шт., бит PZ 2 2 шт., бит PZ 3 2 шт., бит TX 10 2 шт., бит TX 15 2 шт., бита TX 20 2 шт., бит TX 25 2 шт., бит TX 30 2 шт., бит TX 40 2 шт., быстросменный держатель бит CENTROTEC BHS 60 CE	39,10	769094
Кассета для бит Все модели: из 31 части, магнитный держатель бит CENTROTEC BH 60 CE-Imp			
	TX 10-50/BH-SORT/31x бит TX 10 3 шт., бит TX 15 3 шт., бита TX 20 6 шт., бит TX 25 6 шт., бит TX 30 6 шт., бит TX 40 3 шт., бита TX 50 3 шт.	34,00	769137
	BIT/BH-SORT/31x LS 4,5, LS 5,5, LS 6,5, HEX 4, HEX 5, HEX 6, бит TX 10 2 шт., бит TX 15 2 шт., бита TX 20 2 шт., бит TX 25 2 шт., бит TX 30 2 шт., бит TX 40 2 шт., бит PH 1 2 шт., бит PH 2 2 шт., PH 3 2 шт., бит PZ 1 2 шт., бит PZ 2 2 шт., бит PZ 3 2 шт.	34,00	769138
	Контейнер twinBOX BB-MIX из 10 шт., бит PH 1, бит PH 2, бит PZ 1, бит PZ 2, бит PZ 3, бита SZ 0,8x5,5, бит TX 15, бита TX 20, бит TX 25, бит TX 30	20,90	496936
Набор бит Все модели: для всех аккумуляторных дрелей-шуруповёртов Festool с FastFix, системнер SYS3 XXS 33 с прозрачной крышкой, размеры с ножками (Д x Ш x В) 104 x 66 x 33 мм			
	SYS3 XXS CE-MX BHS 60 быстросменный держатель бит CENTROTEC BHS 60 CE, бит TX 10, бит TX 15, бита TX 20, бит TX 25 2 шт., бит TX 30, бит PZ 1, бит PZ 2 2 шт., бит PZ 3, бит PH 1, бит PH 2, PH 3, бита SZ 0,8x5,5, бита SZ 0,6x4,5	39,70	205822
	SYS3 XXS CE-TX BHS 60 быстросменный держатель бит CENTROTEC BHS 60 CE, бит TX 10 2 шт., бит TX 15 2 шт., бита TX 20 3 шт., бит TX 25 3 шт., бит TX 30 2 шт., бит TX 40 3 шт.	39,70	205823
	SYS3 XXS CE-PZ BHS 60 быстросменный держатель бит CENTROTEC BHS 60 CE, бит PZ 1 5 шт., бит PZ 2 7 шт., бит PZ 3 3 шт.	39,70	205824
	SYS3 XXS CE-MX BH 60 магнитный держатель бит CENTROTEC BH 60 CE-Imp, бит TX 10, бит TX 15, бита TX 20, бит TX 25 2 шт., бит TX 30, бит PZ 1, бит PZ 2 2 шт., бит PZ 3, бит PH 1, бит PH 2, PH 3, бита SZ 0,6x4,5, бита SZ 0,8x5,5	24,70	205825





Биты CENTROTEC длиной 50 мм		Цена €*	№ для заказа
	Набор бит DB CE 50/12-Set 1 для любых акк. дрелей-шуруповёртов Festool с патроном CENTROTEC, для SYS TL с отсеком в крышке, из 12 частей, во вкладыше в крышке, бит PH 1, бит PH 2, PH 3, бит PZ 1, бит PZ 2, бит PZ 3, бит TX 10, бит TX 15, бита TX 20, бит TX 25, бит TX 30, бит TX 40, длина 50 мм	81,90	205089
	Набор бит CENTRO Bit-Set 1 для любых акк. дрелей-шуруповёртов Festool с патроном CENTROTEC, 6 шт. в боксе Bit-Check, бита TX 20, бит TX 25, бит TX 30, бит TX 40, бит PZ 1, бит PZ 2, длина 50 мм	39,40	205087
Бит Все модели: для любых акк. дрелей-шуруповёртов Festool с FastFix, с патроном CENTROTEC, длина 50 мм, в упаковке 2 шт.			
	PZ 1-50 CENTRO/2 размер PZ 1	14,10	205069
	PZ 2-50 CENTRO/2 размер PZ 2	14,10	205070
	PZ 3-50 CENTRO/2 размер PZ 3	14,10	205072
Бит Все модели: для любых акк. дрелей-шуруповёртов Festool с FastFix, с патроном CENTROTEC, длина 50 мм, в упаковке 2 шт.			
	PH 1-50 CENTRO/2 размер PH 1	14,10	205073
	PH 2-50 CENTRO/2 размер PH 2	14,10	205074
	PH 3-50 CENTRO/2 размер PH 3	14,10	205075
Бит Все модели: для любых акк. дрелей-шуруповёртов Festool с FastFix, с патроном CENTROTEC, длина 50 мм, в упаковке 2 шт.			
	TX 10-50 CENTRO/2 размер TX 10	14,10	205076
	TX 15-50 CENTRO/2 размер TX 15	14,10	205079
	TX 20-50 CENTRO/2 размер TX 20	14,10	205080
	TX 25-50 CENTRO/2 размер TX 25	14,10	205081
	TX 30-50 CENTRO/2 размер TX 30	14,10	205082
	TX 40-50 CENTRO/2 размер TX 40	14,10	205083



Биты CENTROTEC длиной 100 мм		Цена €*	№ для заказа
	Набор бит CENTROTEC BITS CE SET TL 6X для SYS TL с отсеком в крышке, с патроном CENTROTEC, во вкладыше в крышке, бита PZ 2, бита PZ 3, бита TX 15, бита TX 20, бита TX 25, бита TX 30, в упаковке 6 шт., длина 100 мм	44,10	769095
Бит Все модели: с патроном CENTROTEC, в упаковке 2 шт., длина 100 мм			
	PZ 1-100 CE/2 размер PZ 1	17,10	500841
	PZ 2-100 CE/2 размер PZ 2	17,10	500842
	PZ 3-100 CE/2 размер PZ 3	17,10	500843
Бит Все модели: с патроном CENTROTEC, в упаковке 2 шт., длина 100 мм			
	PH 1-100 CE/2 размер PH 1	17,10	500844
	PH 2-100 CE/2 размер PH 2	17,10	500845
	PH 3-100 CE/2 размер PH 3	17,10	500846
Бит Все модели: с патроном CENTROTEC, в упаковке 2 шт., длина 100 мм			
	TX 15-100 CE/2 размер TX 15	17,10	500847
	TX 20-100 CE/2 размер TX 20	17,10	500848
	TX 25-100 CE/2 размер TX 25	17,10	500849
	TX 30-100 CE/2 размер TX 30	17,10	500850

* Рекомендованная цена изготовителя для розничной торговли в ЕС. Цены указаны в Евро без НДС. Цены уточняйте у торговых партнёров, так как они могут отличаться от рекомендаций изготовителя.

07 Сверление и завинчивание

Сверлильная стойка		Цена €*	№ для заказа
<p>Стойка для дрелей в деревянном домостроении Все модели: кондуктор для свёрл Ø 8—26 мм, ограничитель глубины 2 шт., параллельный упор 2 шт., переходное кольцо Ø 57 мм / 43 мм</p>			
	<p>GD 320 глубина сверления, макс. 240 мм, длина сверла, макс. 320 мм, масса 2,8 кг</p>	298,70	768768
	<p>GD 460 глубина сверления, макс. 380 мм, длина сверла, макс. 460 мм, масса 3,2 кг</p>	322,60	768119
	<p>GD 460 A глубина сверления, макс. 310 мм, длина сверла, макс. 460 мм, масса 3,7 кг</p>	421,00	769042



6 спиральных свёрл по дереву CENTROTEC		Цена €*	№ для заказа
<p>Кассета со свёрлами Все модели: с патроном CENTROTEC, спиральное сверло по дереву длинное с центрирующим шипом</p>			
	<p>DB WOOD CE SET TL 6x для обработки древесных материалов, из высококачественной шарикоподшипниковой стали, в упаковке 6 шт., диаметр 4, 2 x 5, 6, 8, 10 мм</p>	60,20	769093
	<p>BKS D 3-8 CE/W диаметр 3, 4, 5, 6, 8 мм, длина 73 (Ø3)/83 (Ø4)/93 (Ø5)/98 (Ø6)/115 (Ø8) мм, длина спирали 33 (Ø3)/43 (Ø4)/51 (Ø5)/56 (Ø6)/75 (Ø8) мм, в упаковке 5 шт.</p>	50,90	493648
<p>Спиральное сверло по дереву Все модели: для любых акк. дрелей-шуруповёртов Festool с FastFix, с патроном CENTROTEC</p>			
	<p>D 3 CE/W диаметр 3 мм, длина 73 мм, длина спирали 33 мм</p>	10,10	492512
	<p>D 4 CE/W диаметр 4 мм, длина 83 мм, длина спирали 43 мм</p>	10,10	492513
	<p>D 5 CE/W диаметр 5 мм, длина 93 мм, длина спирали 51 мм</p>	10,40	492514
	<p>D 6 CE/W диаметр 6 мм, длина 98 мм, длина спирали 56 мм</p>	10,90	492515
	<p>D 7 CE/W диаметр 7 мм, длина 109 мм, длина спирали 69 мм</p>	11,10	492516
	<p>D 8 CE/W диаметр 8 мм, длина 115 мм, длина спирали 75 мм</p>	13,50	492517
	<p>D 10 CE/W диаметр 10 мм, длина 127 мм, длина спирали 88 мм</p>	15,80	492518
	<p>Кассета со свёрлами BKS D 3-8 CE/W-K с патроном CENTROTEC, спиральное сверло по дереву короткое с центрирующим шипом, в упаковке 5 шт., диаметр 3, 4, 5, 6, 8 мм, длина 65 мм, длина спирали 25 мм</p>	46,50	495130

Свёрла Форстнера CENTROTEC		Цена €*	№ для заказа
	<p>Набор свёрл Форстнера FB D 15-35 CE-Set с патроном CENTROTEC, из 5 частей, включая коническое центрирующее сверло Ø 4 мм и выталкиватель, FB D 15 CE, FB D 20 CE, FB D 25 CE, FB D 30 CE, FB D 35 CE, системнер SYS MINI 1 TL TRA с прозрачной крышкой, диаметр 15, 20, 25, 30, 35 мм</p>	139,70	205749
<p>Сверло Форстнера Все модели: с патроном CENTROTEC, из высококачественной шарикоподшипниковой стали, возможность переточки до 5 раз</p>			
	<p>FB D 15 CE диаметр 15 мм</p>	27,60	205752
	<p>FB D 20 CE диаметр 20 мм</p>	30,60	205753
	<p>FB D 25 CE диаметр 25 мм</p>	33,60	205754
	<p>FB D 30 CE диаметр 30 мм</p>	36,70	205755
	<p>FB D 35 CE диаметр 35 мм</p>	39,70	205756
	<p>Комплект запасных частей FB-CE/ET-Set для сверла Форстнера CENTROTEC, запасной комплект из конического центрирующего шипа и сверхдлинного конического центрирующего шипа, конического центрирующего сверла (4 мм) и выталкивателя для FB D 15-35 CE-Set (номер артикула 205749)</p>	23,80	205750

Спиральный бур CENTROTEC	Цена €*	№ для заказа
 <p>Набор спиральных буров SB CE/6-Set для TPC 18/4, TDC 18/4 и всех аккумуляторных дрелей-шуруповёртов Festool серии С и Т с FastFix (кроме CXS/TXS), с патроном CENTROTEC, возможность переточки до 15 раз, высокая коррозионная стойкость и низкое трение благодаря специальному покрытию, точно выверенный шаг спирали бура обеспечивает беспрепятственный отвод стружки, прочная вершина облегчает установку сверла в центре будущего отверстия и затягивает его в древесину, облегчая работу мастера, спиральный бур D 6, спиральный бур D 8, спиральный бур D 10, спиральный бур D 12, спиральный бур D 14, спиральный бур D 16, систейнер SYS MINI 1 TL TRA с прозрачной крышкой, общая длина 235 мм, рабочая длина 165 мм, диаметр 6 / 8 / 10 / 12 / 14 / 16 мм</p>	129,70	205902

Спиральные буры
Все модели: для TPC 18/4, TDC 18/4 и всех аккумуляторных дрелей-шуруповёртов Festool серии С и Т с FastFix (кроме CXS/TXS), с патроном CENTROTEC, возможность переточки до 15 раз, высокая коррозионная стойкость и низкое трение благодаря специальному покрытию, точно выверенный шаг спирали бура обеспечивает беспрепятственный отвод стружки, прочная вершина облегчает установку сверла в центре будущего отверстия и затягивает его в древесину, облегчая работу мастера, общая длина 235 мм, рабочая длина 165 мм







 <p>SB CE D6 диаметр 6 мм</p>	22,10	205903
<p>SB CE D8 диаметр 8 мм</p>	23,10	205904
<p>SB CE D10 диаметр 10 мм</p>	24,10	205905
<p>SB CE D12 диаметр 12 мм</p>	25,10	205906
<p>SB CE D14 диаметр 14 мм</p>	26,10	205907
<p>SB CE D16 диаметр 16 мм</p>	28,10	205908



Инструменты CENTROTEC для сверления и зенкерования	Цена €*	№ для заказа
Зенкер-бит с поперечным отверстием		
 <p>QLS D 2- 8 CE диаметр 2 – 8 мм</p>	30,90	492520
<p>QLS D 5-15 CE для зенкования и привинчивания заподлицо, диаметр 5 – 15 мм</p>	38,00	492521
 <p>Сверло с ограничителем глубины BTA HW D 5 CE с патроном CENTROTEC, твёрдый сплав, регулируемый ограничитель глубины, диаметр 5 мм</p>	44,40	492522
 <p>Сменное сверло HW D 5 F.BTA для сверл с ограничителем глубины, твёрдый сплав, диаметр 5 мм</p>	29,80	491794
 <p>Сверло-зенкер BSTA HS D 3,5 CE с патроном CENTROTEC, регулируемый ограничитель глубины, диаметр 3,5 мм</p>	58,10	492523
 <p>Сменное сверло EB-BSTA D 3,5/5 для сверла-зенкера с ограничителем глубины, в упаковке 5 шт., диаметр 3,5 мм</p>	15,50	494445
 <p>Сверло-зенкер BSTA HS D 4,5 CE с патроном CENTROTEC, регулируемый ограничитель глубины, диаметр 4,5 мм</p>	61,20	492524
 <p>Сменное сверло EB-BSTA D 4,5/5 для сверла-зенкера с ограничителем глубины, в упаковке 5 шт., диаметр 4,5 мм</p>	15,50	494446
 <p>Сверло-зенкер BSTA HS D 5 CE с патроном CENTROTEC, регулируемый ограничитель глубины, диаметр 5 мм</p>	64,10	496451
 <p>Сменное сверло EB-BSTA D 5/5 для сверла-зенкера с ограничителем глубины, в упаковке 5 шт., диаметр 5 мм</p>	15,50	496452
 <p>Сверло-зенкер BSTA HS D 4 L60 CE для всех аккумуляторных дрелей-шуруповёртов Festool, для использования с патроном CENTROTEC, с регулируемым ограничителем глубины снятия фаски, прежде всего для обработки террасных досок, диаметр 4 мм, глубина сверления, макс. 60 мм</p>	63,60	202392
 <p>Сменное сверло EB-BSTA D4/2 очень долгий срок службы, так как сверло изготовлено из высококачественной быстрорежущей стали, для сверла-зенкера с ограничителем глубины, диаметр 4 мм, глубина сверления, макс. 60 мм, в упаковке 2 шт.</p>	26,60	202393

* Рекомендованная цена изготовителя для розничной торговли в ЕС. Цены указаны в Евро без НДС. Цены уточняйте у торговых партнёров, так как они могут отличаться от рекомендаций изготовителя.

07 Сверление и завинчивание

Инструменты CENTROTEC для сверления и зенкерования		Цена €*	№ для заказа
	Сверло с центрирующей втулкой ZB HS D 5 EURO CE с патроном CENTROTEC, с ограничителем глубины для шурупов Евро 5 мм, диаметр 5 мм	58,10	492525
	Сменное сверло HS D 5 для центрирующего сверла, диаметр 5 мм	21,80	493572
	Насадка для заворачивания крючков HD D 18 CE для любых акк. дрелей-шуруповёртов Festool с FastFix, с патроном CENTROTEC, диаметр 18 мм	12,10	492526
	Переходник для дрелей WA-CE CENTROTEC предназначен для дрелей, обеспечивает установку на дрели насадок FastFix, например патрона WH-CE CENTROTEC	19,90	496450

Сверло по камню CENTROTEC с твердосплавными режущими кромками		Цена €*	№ для заказа
	Сверло по камню DB STONE CE SET TL для аккум. ударных дрелей-шуруповёртов, ударных дрелей с креплением FastFix, для SYS TL с отсеком в крышке, с патроном CENTROTEC, для обработки камня и кирпичной кладки, с долговечной твердосплавной режущей кромкой, 6 свёрл по камню CENTROTEC: Ø 4, 5, 2 x 6, 8, 10 мм	56,50	769096
Сверло по камню Все модели: для аккум. ударных дрелей-шуруповёртов, ударных дрелей с креплением FastFix, с патроном CENTROTEC, в упаковке 3 шт.			
	DB STONE CE D4 3x диаметр 4 мм	29,30	769111
	DB STONE CE D5 3x диаметр 5 мм	29,90	769112
	DB STONE CE D6 3x диаметр 6 мм	32,50	769113
	DB STONE CE D8 3x диаметр 8 мм	35,30	769114
	DB STONE CE D10 3x диаметр 10 мм	39,40	769115

Спиральное сверло CENTROTEC HSS		Цена €*	№ для заказа
	Спиральное сверло HSS D3-10 CE/10 кассета со свёрлами, с патроном CENTROTEC, для обработки стали и цветных металлов, внутренний шестигранный ключ, в упаковке 10 шт., диаметр 3 / 3,5 / 4 / 4,5 / 5 / 5,5 / 6 / 6,5 / 8 / 10 мм	102,20	495128
Спиральное сверло Все модели: набор свёрл с патроном CENTROTEC, внутренний шестигранный ключ			
	HSS D 3/33 CE/M-Set держатель бит CENTROTEC и 2 сменных сверла, диаметр 3 мм	11,50	493421
	HSS D 3,5/39 CE/M-Set держатель бит CENTROTEC и 2 сменных сверла, диаметр 3,5 мм	12,10	493422
	HSS D 4/43 CE/M-Set держатель бит CENTROTEC и 2 сменных сверла, диаметр 4 мм	12,70	493423
	HSS D 4,5/47 CE/M-Set держатель бит CENTROTEC и 2 сменных сверла, диаметр 4,5 мм	13,70	493424
	HSS D 5/52 CE/M-Set держатель бит CENTROTEC и 2 сменных сверла, диаметр 5 мм	13,90	493425
	HSS D 5,5/57 CE/M-Set держатель бит CENTROTEC и 2 сменных сверла, диаметр 5,5 мм	14,10	493426
	HSS D 6/57 CE/M-Set держатель бит CENTROTEC и 2 сменных сверла, диаметр 6 мм	14,70	493427
	HSS D 6,5/63 CE/M-Set держатель бит CENTROTEC и 2 сменных сверла, диаметр 6,5 мм	15,30	493428
	HSS D 8,0/75 CE/M-Set держатель бит CENTROTEC и сменное сверло, диаметр 8 мм	21,70	495308
	HSS D 10,0/75 CE/M-Set держатель бит CENTROTEC и сменное сверло, диаметр 10 мм	27,10	495309

Спиральное сверло CENTROTEC HSS	Цена €*	№ для заказа
Спиральное сверло Все модели: сменное сверло для набора спиральных свёрл CENTROTEC HSS CE/M-Set		
HSS D 3/33 M/10 в упаковке 10 шт., диаметр 3 мм	11,70	493437
HSS D 3,5/39 M/10 в упаковке 10 шт., диаметр 3,5 мм	12,40	493438
HSS D 4/43 M/10 в упаковке 10 шт., диаметр 4 мм	15,20	493439
HSS D 4,5/47 M/10 в упаковке 10 шт., диаметр 4,5 мм	17,30	493440
HSS D 5/52 M/10 в упаковке 10 шт., диаметр 5 мм	18,90	493441
HSS D 5,5/57 M/10 в упаковке 10 шт., диаметр 5,5 мм	20,50	493442
HSS D 6/57 M/10 в упаковке 10 шт., диаметр 6 мм	22,20	493443
HSS D 6,5/63 M/10 в упаковке 10 шт., диаметр 6,5 мм	25,00	493444
HSS D 8,0/75 M/5 в упаковке 5 шт., диаметр 8 мм	27,00	495310
HSS D 10,0/75 M/5 в упаковке 5 шт., диаметр 10 мм	39,70	495311

Сверло HSS по стали	Цена €*	№ для заказа
 Кейс со сверлами HSS по стали HSS D 1-10 Sort/19 кассета со сверлами, без патрона CENTROTEC, для обработки стали и цветных металлов, 19 частей, в упаковке 19 шт., диаметр 1 / 1,5 / 2 / 2,5 / 3 / 3,5 / 4 / 4,5 / 5 / 5,5 / 6 / 6,5 / 7 / 7,5 / 8 / 8,5 / 9 / 9,5 / 10 мм	61,80	498981

Наша рекомендация: Приложение Festool Order.**

Скачать бесплатно
прямо сейчас

Приложение Festool Order — это отличный инструмент для профессионалов, который помогает им легко ориентироваться при поиске инструментов, оснастки и расходных материалов, составлять списки закупок и пересылать их дилеру. Функция «Избранное» намного облегчает повторные заказы сохранённой оснастки и расходных материалов. Вы можете в любой момент просматривать свои заказы и управлять ими даже в дороге, чтобы не тратить на это драгоценное рабочее время.

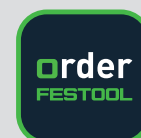

Подробнее см. на стр. 6

* Рекомендованная цена изготовителя для розничной торговли в ЕС. Цены указаны в Евро без НДС.
Цены уточняйте у торговых партнёров, так как они могут отличаться от рекомендаций изготовителя.
** Приложение недоступно в Литве, Латвии, Эстонии, Украине и Республике Беларусь.

08 Фрезерование



НОВИНКА



208 Вертикальные фрезеры



213 Система кромкования



213 Универсальный фрезерный шаблон



214 Шаблон для кухонных столешниц



215 Система для сверления ряда отверстий



216 Шипорезная система



218 (Модульный) кромочный фрезер



221 Фрезы

Настоящие универсалы в 3 классах мощности. Вертикальные фрезеры.

Фрезерование пазов, снятие фасок, выборка четверти или профилирование — эти вертикальные фрезеры способны на всё. Высочайшая точность регулировки глубины фрезерования с шагом 1/10 мм и ММС-электроника для учёта свойств обрабатываемого материала и контроль температуры. Безопасная работа благодаря быстрому останову фрезера за считанные секунды.



НОВИНКА

Вертикальный фрезер OF 1010 R

Лёгкий, компактный вертикальный фрезер с ходом фрезы 55 мм, с рукояткой-стойкой и двойным зажимом стоек для точной обработки кромок, шипов, кругов и др.

Вертикальный фрезер OF 1400

Универсал среди фрезеров. Идеальное сочетание мощности и удобства в работе. Ход фрезы 70 мм для присадки фурнитуры и фрезерования по шаблону.



Вертикальный фрезер OF 2200

Мощный 2200-ваттный инструмент с очень высокой режущей способностью и ходом фрезы 80 мм. Для присадки большой фурнитуры в изделия из твёрдой древесины или для изготовления лестниц.



Сокращение времени переналадки

Замена копировальных колец без инструмента и простая замена фрез с помощью храпового механизма OF 1400 и OF 2200.



Фрезы Festool

С фрезами Festool Вы сможете уверенно и оптимально выполнить множество задач. Фрезеры, фрезы и полезная оснастка — всё из одних рук.



Готов к любым задачам

Системная оснастка помогает ускорить производственные процессы. Начиная с универсального фрезерного шаблона и шины направляющей для сверления рядов отверстий и заканчивая шипорезной системой VS 600. Они позволяют отказаться от трудоёмкого изготовления фрезерных шаблонов вручную.

**Системный подход.
К чистой работе без вреда
для здоровья.**

Хороший обзор заготовки, быструю и точную работу без вреда для здоровья гарантирует комбинация с пылеудаляющими аппаратами Festool. За счёт байонетного замка шланг просто насаживается и надёжно удерживается на аппарате.



Подробнее см. на стр. 148







08 Фрезерование











Технические данные	OF 1010 R	OF 1400	OF 2200
Потребляемая мощность (Вт)	1.010	1.400	2.200
Число оборотов холостого хода (об/мин)	9.500 – 23.000	10.000 – 22.500	10.000 – 22.000
Ø зажимной цанги (мм)	6 – 8	6 – 12,7	6 – 12,7
Ход фрезы (мм)	55	70	80
Точная регулировка глубины фрезерования (мм)	8	8	20
Отверстие в опорной пластине (мм)	50	63	–
Ø разёма пылеудаления (мм)	27/36	27/36	36/27
Масса (кг)	3	4,3	8,3

Комплект поставки		Цена €*	№ для заказа
OF 1010 R	Все модели: зажимная цанга Ø 8 мм, боковой упор, гаечный ключ SW 19		
	OF 1010 REBQ	470,00	576925
	OF 1010 REBQ-Plus Устройство для установки на шину-направляющую, пылеулавливатель, системнер SYS3 M 237	507,00	576919
	OF 1010 REBQ-Set Устройство для установки на шину-направляющую, пылеулавливатель, шина-направляющая FS 800/2, системнер SYS3 M 237	570,40	577168
	OF 1010 REBQ-Set+Box Устройство для установки на шину-направляющую, пылеулавливатель, кассета с фрезами, шина-направляющая FS 800/2, системнер SYS3 M 237	786,90	577186
OF 1400	Все модели: зажимная цанга Ø 8 мм, пылеулавливатель, зажимная цанга Ø 12 мм, боковой упор с системой точной регулировки, копировальное кольцо Ø 30 мм, верхний вытяжной кожух, гаечный ключ SW 24, системнер SYS3 M 337		
	OF 1400 EBQ-Plus	658,00	576207
	OF 1400 EBQ-Plus + Box-OF-S кассета с фрезами	874,50	576540
OF 2200	Все модели: зажимная цанга Ø 8 мм, зажимная цанга Ø 12 мм, копировальное кольцо Ø 30 мм, пылеулавливатель, гаечный ключ SW 24, системнер SYS3 M 337		
	OF 2200 EB-Plus	920,00	576215
	OF 2200 EB-Set системнер для оснастки	1.328,50	576220

Зажимные цанги	OF 1010 R		OF 1400		OF 2200		
	Цена €*	№ для заказа	Цена €*	№ для заказа	Цена €*	№ для заказа	
для хвостика фрезы Ø							
	6 мм	46,80	488760	55,10	494459	55,10	494459
	6,35 мм	46,80	488761	55,10	494463	55,10	494463
	8 мм	46,80	488755	55,10	494460	55,10	494460
	9,53 мм	–	–	55,10	494464	55,10	494464
	10 мм	–	–	55,10	494461	55,10	494461
	12 мм	–	–	55,10	494462	55,10	494462
	12,7 мм	–	–	55,10	494465	55,10	494465

Копировальные кольца		OF 1010 R		OF 1400		OF 2200	
В упаковке для торговых стенов.		Цена €*	№ для заказа	Цена €*	№ для заказа	Цена €*	№ для заказа
OF 1010 	D 10,8 мм d 7,8 мм	11,50	486029	-	-	-	-
	D 12,7 мм d 10 мм	-	-	-	-	18,00	495339
	D 17 мм d 14 мм	11,50	486030	18,60	493315	18,00	494622
OF 1400 	D 19,05 мм d 17 мм	-	-	-	-	18,00	495340
	D 24 мм d 21 мм	11,50	486031	18,90	492183	18,00	494623
OF 2200 	D 25,4 мм d 23 мм	-	-	-	-	18,00	495341
	D 27 мм d 24 мм	11,50	486032	18,90	492184	18,00	494624
	D 30 мм d 27 мм	11,50	486033	18,90	492185	18,00	494625
	D 34,93 мм d 32 мм	-	-	-	-	18,00	495342
	D 40 мм d 37 мм	11,50	486034	18,90	492186	18,00	494626
	D 30 мм/ 21 мм**	-	-	-	-	31,70	497453
для шипорезной системы VS 600 В упаковке для торговых стенов.		Цена €*	№ для заказа	Цена €*	№ для заказа	Цена €*	№ для заказа
OF 1010  	D 8,5 мм d 7,8 мм FZ 6	12,50	490772	18,90	492179	-	-
	D 13,8 мм d 10,8 мм	11,50	484176	18,90	492180	-	-
	D 17 мм d 14 мм SZ 14	12,50	490770	18,90	492181	-	-
	D 24 мм d 21 мм SZ 20	12,50	490771	18,90	492182	-	-

** экстрадлинное безопасное копировальное кольцо D30, высотой 21 мм, обязательно для использования фрез с СМП № 497455 и № 497456.

Оснастка для вертикального фрезера OF 1010 R		Цена €*	№ для заказа
	Центрирующий штифт ZD-OF/D 6,35+8 для всех вертикальных фрезеров Festool, для патрона Ø 6,35 мм и 8 мм для центрирования копировальных колец	23,70	492187
	Боковой упор SA-OF 1000 для OF 900, OF 1000, OF 1010, OF 1010 R, KF, с 2 направляющими штангами	43,40	489427
	Приспособление для точной установки бокового упора FE-OF 1000/KF для OF 900, OF 1000, OF 1010, OF 1010 R, KF, для быстрой и точной установки бокового упора, устанавливается дополнительно, поставляется без бокового упора и направляющих штанг	34,10	483358
	Приспособление для точной установки направляющего упора FE-FS/OF 1000 для OF 900, OF 1000, OF 1010, OF 1010 R, KF	25,40	488754
	Устройство для установки на шину-направляющую FS-OF 1000 в комплекте с опорами, для использования фрезеров OF 900, OF 1000, OF 1010, OF 1010 R с системой шин-направляющих FS, без штанг	37,30	488752
	Кожух вытяжной для защиты от стружки SF-OF для OF 900, OF 1000, OF 1010, OF 1010 R, KF	34,60	486242
	Опорная пластина UP-OF для OF 900, OF 1000, OF 1010, OF 1010 R, KF, угловой рычаг WA-OFи пластина с оконтовкой UP-OF необходимы для пригоночного фрезерования выступов склеенных древесных массивов	64,30	486058
	Угловой упор WA-OF для OF 900, OF 1000, OF 1010, OF 1010 R, OF 1400, KF, необходим для копирования заготовок в комплекте с набором копировальных щупов KT-OF	38,70	486052
	Комплект копировальных щупов KT-OF для OF 900, OF 1000, OF 1010, OF 1010 R, OF 1400, KF, набор копировальных щупов KT-OF и угловой рычаг WA-OF необходимы для копирования заготовок	78,60	486534

* Рекомендованная цена изготовителя для розничной торговли в ЕС. Цены указаны в Евро без НДС. Цены уточняйте у торговых партнёров, так как они могут отличаться от рекомендаций изготовителя.

08 Фрезерование

Оснастка для вертикального фрезера OF 1010 R		Цена €*	№ для заказа
	Подшова TP-OF для OF 900, OF 1000, OF 1010, KF, не подходит для OF 1010 R, текстолитовая подошва, с центральным отверстием Ø 15 мм	15,30	489229
	Пылеулавливатель KSF-OF 1010 для OF 900, OF 1000, OF 1010, OF 1010 R, для удаления пыли сбоку при обработке кромок, диаметр фрезы макс. 37 мм	19,80	493180
	Кожух-пылесборник AH-OF 1000 для OF 900, OF 1000, OF 1010, OF 1010 R, KF, для шипорезной системы VS 500 / VS 600 и обработки кромок	22,10	484453
	Штангенциркуль SZ-OF 1000 для OF 900, OF 1000, OF 1010, OF 1010 R, KF, для фрезерования радиусов, окружностей и орнаментов на поверхностях и кромках, Ø диска 153 – 760 мм	22,60	483922
	Систейнер® SYS3-OF D8/D12 со вставкой из формовой губки, для хранения электроинструментов D 8, D 12, размеры (Д x Ш x В) 396 x 296 x 112 мм, внутренние размеры (Д x Ш x В) 389 x 275 x 71 мм, Размер системнера SYS3 M 112	79,30	576835
Оснастка для фрезера OF 1400		Цена €*	№ для заказа
	Подшова Все модели: для OF 1400 LA-OF 1400 текстолитовая подошва с отверстием 20 мм, уменьшает отверстие в опорной поверхности фрезера до диаметра фрезы, макс. Ø фрезы 37 мм	31,00	492574
	LAS-OF 1400 для удаления пыли сбоку при обработке кромок, подошва с одной стороны с расширителем опоры, подошва со стружкоулавливателем, диаметр фрезы макс. 63 мм	112,20	493233
	Кожух-пылесборник AH-OF 1400 для OF 1400 / VS 600, для удаления пыли сбоку	40,00	492585
	Пылеулавливатель KSF-OF 1400 для OF 1400, для удаления пыли сбоку при обработке кромок	19,60	492732
	Направляющий упор FS-OF 1400 для OF 1400, с системой точной регулировки и дополнительной опорой для вертикального фрезера, без штанг	63,30	492601
	Боковой упор SA-OF 1400 для OF 1400, с системой точной регулировки и вытяжным кожухом, без штанг	47,80	492636
Оснастка для фрезера OF 2200		Цена €*	№ для заказа
	Адаптер KRA-ZOLL/OF 2200 для OF 2200, адаптер для копируемых колец	12,40	494627
	Подшова Все модели: для OF 2200 LA-OF 2200 D36 CT для копируемых колец < 30 мм, с отверстиями для оптимального пылеудаления	57,20	494675
	LA-OF 2200 D36 уменьшает отверстие в опорной поверхности фрезера до диаметра фрезы	57,20	494677
	Рамка опорная AFB-OF 2200 для OF 2200, расширитель опоры для надёжного ведения вертикального фрезера по краям заготовки	68,40	494682
	Направляющий упор FS-OF 2200 для OF 2200, без штанг ST-OF 2200/2, с системой точной регулировки и опорной пластиной для вертикального фрезера	123,50	494681
	Штанга ST-OF 2200/2 для OF 2200, направляющие штанги для бокового и направляющего упора	20,80	495247
	Комплект оснастки ZS-OF 2200 для OF 2200, Устройство для установки на шину-направляющую, боковой упор с системой точной регулировки и вытяжным кожухом, направляющие штанги, копируемое кольцо Ø 17 мм, копируемое кольцо Ø 24 мм, копируемое кольцо Ø 27 мм, копируемое кольцо Ø 40 мм, подошва D36, подошва для копируемых колец, расширитель опоры, системнер SYS3 M 237	408,50	576832
	Боковой упор SA-OF 2200 для OF 2200, с системой точной регулировки и вытяжным кожухом, без штанг ST-OF 2200/2	104,20	494680
	Пылеулавливатель KSF-OF 2200 для OF 2200, для удаления пыли сбоку при обработке кромок, макс. Ø фрезы 80 мм	41,30	494670

Система кромкования OF-FH 2200

При помощи приспособления для фрезерования Festool и вертикального фрезера пазы под дверной уплотнитель можно выполнить прямо на месте, и по качеству они ни в чём не будут уступать пазам, выполненным в стационарном режиме. При этом благодаря встроенному пылеудалению вокруг рабочего места не оседет ни одной пылинки.



Комплект поставки	Цена €*	№ для заказа
OF-FH 2200	219,40	495246



Пазы под типы уплотнений

Уплотнение	Ширина (мм)	Глубина (мм)	Тип фрезы
Planet HS	13,1	30	①
Schall-Ex L	14,8	32	②
Schall-Ex RD	14,8	28	③
Kältefeind	12,0	40	④
Doppeldicht	12,0	40	⑤
Schall-Ex Ultra	19,7	30	⑥

Фрезерование пазов для дверных уплотнителей

Пазовые фрезы HW Schall-Ex и Planet. Идеальное решение, когда прямо на объекте у заказчика нужно установить автоматические дверные уплотнители.

Универсальный фрезерный шаблон MFS 400, MFS 700

Идеальное приспособление для фрезерования радиусов, круглых и угловых вырезов или тетивы лестницы. Благодаря высокоточной шкале на профилях получаются абсолютно точные вырезы. Быстрая фиксация шаблона MFS винтовыми и рычажными струбцинами Festool на заготовке благодаря специальному пазу.



Технические данные	MFS 400	MFS 700
Размеры длина x ширина (мм)	300 x 100	600 x 300
Радиусы (мм)	40 – 300	40 – 600

Комплект поставки	Цена €*	№ для заказа
Все модели: угловой упор 2 шт., защита от опрокидывания, приспособление для фрезерования окружностей, Отвертка		
MFS 400	255,90	492610
MFS 700	400,40	492611



Возможность расширения системы

С удлинителями от 200 до 2000 мм.

* Рекомендованная цена изготовителя для розничной торговли в ЕС. Цены указаны в Евро без НДС. Цены уточняйте у торговых партнёров, так как они могут отличаться от рекомендаций изготовителя.

Шаблон для кухонных столешниц APS 900/2

Чистые угловые соединения кухонных столешниц — простая задача с использованием специального шаблона. Надёжно зафиксированный шаблон APS гарантирует высокую точность фрезерования пазов даже в несколько проходов.







Технические данные	APS
Размеры (Д x Ш x В) (мм)	1.000 x 380 x 16
Толщина столешницы при угловом соединении без перестановки (мм)	600/650
Толщина столешницы при угловом соединении с перестановкой (мм)	900
Для соединителей для столешниц, длина штыря (мм)	65/150



Комплект поставки	Цена €*	№ для заказа
APS 900/2 шаблон для соединения углов, профиль MFS-VP 1000, болт 3 шт., Отвёртка	354,60	204219

Воспроизводимая точность

Для угловых соединений кухонных столешниц: с упором при ширине столешницы 600 и 650 мм или с перестановкой — при ширине до 900 мм.

Оснастка для MFS и APS 900/2	Цена €*	№ для заказа
Удлинительный профиль Все модели: для удлинения шаблона MFS 400, MFS 700, продольный соединитель, отвёртка SW 2,5, в упаковке 2 шт.		
 MFS-VP 200 со шкалой, профиль 200 мм 2 шт.	95,20	492722
MFS-VP 400 со шкалой, профиль 400 мм 2 шт.	111,40	492723
MFS-VP 700 со шкалой, профиля 700 мм 2 шт.	196,60	492724
MFS-VP 1000 со шкалой, профиля 1000 мм 2 шт.	233,70	492725
MFS-VP 2000 без шкалы, профиль 2000 мм 2 шт.	290,00	492726
 Фрезерный суппорт MFS-FS для MFS 400, MFS 700, для больших пазов, рабочий ход 600 мм, диаметр копировального кольца 30 мм	143,80	495648
 Фреза пазовая со сменными ножами HW S12 D14/45 WM для OF 1400, OF 2200, D 14 мм, NL 45 мм, GL 105 мм, s 12 мм	196,10	491110
 Фреза пазовая HW S12 D14/50 D 14 мм, NL 50 мм, GL 100 мм, s 12 мм	89,20	491089

Система для сверления ряда отверстий LR 32

Вертикальный фрезер OF 1010 или OF 1400 от Festool в комбинации с шиной-направляющей подходит для сверления точных рядов отверстий по системе 32.

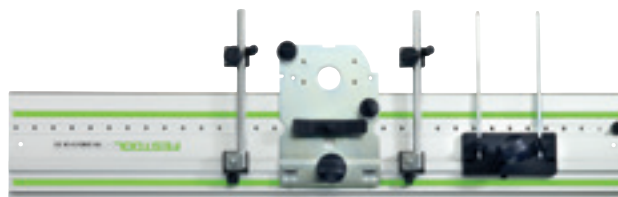









Технические данные	LR 32
Расстояние между отверстиями (мм)	32
Длина ряда отверстий (без удлинителя)	1.400 / 2.424
Диапазон регул. бокового упора (мм)	0 – 110
Масса (кг)	0,9



Серийное выполнение отверстий

Быстрое параллельное центрирование шины-направляющей LR 32 обеспечивается двумя боковыми упорами, которые выставляются на заготовке и шине-направляющей с помощью ограничителей.

Комплект поставки	Цена €*	№ для заказа
Набор LR 32		
 LR 32 Set направляющая пластина, центрирующий штифт, боковой упор 2 шт., продольный упор 2 шт.	233,10	583290
LR 32		
 LR 32-SYS направляющая пластина, центрирующий штифт, твердосплавное фурнитурное сверло Ø 35 мм, сверло HW для отверстий под шканты Ø 5 мм, твердосплавное дюбельное сверло Ø 5 мм (с центрированным битом и подрезателем), 2-сторонний упор с упорной скобой, винтовая струбцина FSZ 120 (2 шт.), продольный упор 2 шт., гаечный ключ SW 5, Systainer SYS 1 T-LOC	456,50	584100
Оснастка	Цена €*	№ для заказа
Шина-направляющая		
 FS 1400/2-LR 32 длина 1.400 мм	116,20	496939
 FS 2424/2-LR 32 длина 2.424 мм	283,10	491622
 Продольный упор LA-LR 32 FS для позиц. 1-го отверстия шины-направл. на 9,5, 16, 32 мм от кромки заготовки, в упаковке 2 шт.	41,00	496938
 Боковой упор SA-LR 32 с регулируемым упором, для выверки параллельности шин-направляющих	66,50	485758
 Ограничитель упора AR-LR 32 для бокового упора, для OF 900, OF 1000, OF 1010, OF 1400	25,60	485759
 Направляющая пластина FP-LR 32 для использования вертикального фрезера OF 900, OF 1000, OF 1010, OF 1400 с системой FS-LR32, центрирующий штифт	132,10	494340

* Рекомендованная цена изготовителя для розничной торговли в ЕС. Цены указаны в Евро без НДС. Цены уточняйте у торговых партнёров, так как они могут отличаться от рекомендаций изготовителя.

Шипорезная система VS 600

Шипорезная система VS 600 позволяет быстро и просто выполнять высокоточные полупотайные и открытые шиповые соединения «ласточкин хвост», пальцевые и классические дюбельные соединения.







Технические данные		VS 600
Толщина заготовки (зависит от соединения) (мм)		6 – 29
Макс. ширина заготовки (мм)		600













Комплект поставки	Цена €*	№ для заказа
VS 600 GE	430,00	488876



7 шаблонов

С помощью 7 шаблонов VS 600 можно быстро и просто обрабатывать соединения «ласточкин хвост» и пальцевые соединения на заготовках шириной до 650 мм.

Оснастка	Цена €*	№ для заказа
Полупотайное шиповое соединение «ласточкин хвост»		
 <p>Шаблон фрезерный SZ 20 VS 600 SZ 14 для OF 1010, OF 1400, для закрытого соединения «ласточкин хвост», размер шипа 14 мм, копируемые кольца к OF 1400 заказываются отдельно, копируемое кольцо Ø 17 мм (для OF 1010), толщина заготовки 14 – 20 мм</p>	83,10	488877
<p>Фреза «ласточкин хвост» Все модели: для закрытого соединения «ласточкин хвост» SZ 14, D 13,8 мм, NL 13,5 мм, GL 46 мм, alpha 15°, s 8 мм</p>		
 <p>HS S8 D13,8/13,5/15°</p>	21,60	490991
<p>HW S8 D13,8/13,5/15°</p>	37,80	490992
 <p>Шаблон фрезерный SZ 20 VS 600 SZ 20 для OF 1010, OF 1400, для закрытого соединения «ласточкин хвост», размер шипа 20 мм, копируемые кольца к OF 1400 заказываются отдельно, копируемое кольцо Ø 24 мм (для OF 1010), толщина заготовки 21 – 28 мм</p>	83,10	488878
<p>Фреза «ласточкин хвост» Все модели: для закрытого соединения «ласточкин хвост» SZ 20, D 20 мм, NL 17 мм, GL 49 мм, alpha 15°, s 8 мм</p>		
 <p>HS S8 D20/17/15°</p>	32,40	490995
<p>HW S8 D20/17/15°</p>	42,80	490996

Оснастка	Цена €*	№ для заказа
Открытое шиповое соединение «ласточкин хвост»		
 <p>Комплект шаблонов VS 600 SZO 14 для OF 1010, OF 1400, для изготовления открытого соединения «ласточкин хвост», фреза «ласточкин хвост» 14 мм, копировальные кольца к OF 1400 заказываются отдельно, копировальное кольцо Ø 8,5 мм (для OF 1010), копировальное кольцо Ø 17 мм (для OF 1010), толщина заготовки 10 – 14 мм</p>	143,00	491152
 <p>Фреза «ласточкин хвост» HW S8 D14,3/16/10° для открытого соединения «ласточкин хвост» SZO 14, D 14,3 мм, NL 16 мм, GL 50 мм, alpha 10°, s 8 мм</p>	39,40	491164
 <p>Комплект шаблонов VS 600 SZO 20 для OF 1010, OF 1400, для открытого соединения «ласточкин хвост», размер шипа 20 мм, копировальные кольца к OF 1400 заказываются отдельно, копировальное кольцо Ø 13,8 мм (для OF 1010), копировальное кольцо Ø 24 мм (для OF 1010), толщина заготовки 14 – 25 мм</p>	143,00	491153
 <p>Фреза «ласточкин хвост» HW S8 D20/26/10° для открытого соединения «ласточкин хвост» SZO 20, D 20 мм, NL 26 мм, GL 58 мм, alpha 10°, s 8 мм</p>	45,80	491165
 <p>Фрезы пазовые спиральные HW Spi S8 D10/30 для изготовления пазового соединения FZ 10 и открытого соединения «ласточкин хвост» SZO 20, D 10 мм, NL 30 мм, GL 60 мм, s 8 мм</p>	63,50	490980
Пальцевое соединение		
 <p>Шаблон для пальцевого соединения FZ 10 VS 600 FZ 6 для OF 1010, OF 1400, для пальцевого соединения, размер шипа 6 мм, копировальные кольца к OF 1400 заказываются отдельно, копировальное кольцо Ø 8,5 мм (для OF 1010), толщина заготовки 6 – 10 мм</p>	74,40	488879
<p>Фрезы пазовые спиральные Все модели: для изготовления пальцевого соединения FZ 6 и открытого соединения «ласточкин хвост» SZO 14, D 6 мм, NL 21 мм, GL 50 мм, s 8 мм</p>		
 <p>HW Spi S8 D6/21</p>	51,30	490978
 <p>HS Spi S8 D6/16</p>	25,00	490944
 <p>Шаблон для пальцевого соединения FZ 10 VS 600 FZ 10 для OF 1010, OF 1400, для пальцевого соединения, размер шипа 10 мм, копировальные кольца к OF 1400 заказываются отдельно, копировальное кольцо Ø 13,8 мм (для OF 1010), толщина заготовки 10 – 20 мм</p>	74,40	488880
 <p>Фрезы пазовые спиральные HS Spi S8 D10/30 для изготовления пальцевого соединения FZ 10 и открытого соединения «ласточкин хвост» SZO 20, D 10 мм, NL 30 мм, GL 60 мм, s 8 мм</p>	28,90	490946
Дюбельное соединение		
 <p>Шаблон фрезерный для дюбельного соединения VS 600 DS 32 для OF 1010, OF 1400, для производства дюбельного соединения, копировальные кольца к OF 1400 заказываются отдельно, копировальное кольцо Ø 13,8 мм (для OF 1010)</p>	83,10	488881
<p>Фреза-сверло для отверстий под шканты Все модели: с центрирующим шипом, NL 30 мм, GL 53,5 мм, s 8 мм</p>		
 <p>HW S8 D5/30 Z D 5 мм</p>	24,30	491066
<p>HW S8 D6/30 Z D 6 мм</p>	25,00	491067
<p>HW S8 D8/30 Z D 8 мм</p>	26,20	491068
<p>HW S8 D10/30 Z D 10 мм</p>	28,90	491069

Специалисты по кромкам.

Кромочные фрезеры и модульные кромочные фрезеры.

Для заключительного этапа предлагаются кромочные фрезеры: для обработки кромок, фрезерования заподлицо, снятия фасок, скругления, профилирования и фрезерования пазов. Благодаря компактной конструкции рукоятка расположена близко от фрезы, что гарантирует надёжное ведение инструмента при обработке прямых и криволинейных кромок.

Кромочный фрезер **OFK 500**

Очень лёгкий и удобный в обращении.



Модульный кромочный фрезер **MFK 700**

Универсальный кромочный фрезер со сменной опорной пластиной для любой работы включая выборку пазов.



Кромочный фрезер **OFK 700**

Специалист по фрезерованию кромок.



Модульный кромочный фрезер **MFK 700 Basic**

Специалист по фрезерованию кромок — фрезерование заподлицо и скругление за один рабочий проход. Превосходная комбинация с кромкооблицовочной машиной CONTURO.



Защита поверхности

Опорная пластина OFK 700 и MFK 700 наклонена под углом 1,5°. Лёгкий наклон фрезы необходим для того, чтобы уберечь поверхность детали от возможного повреждения фрезой.



Большая опорная поверхность

Большая регулируемая опорная пластина фрезера MFK 700 облегчает ведение инструмента вдоль кромки заготовки. Даже при огибании углов фрезер не опрокидывается и фрезерует поверхность.



Завершение идеальной кромки

Модульный кромочный фрезер MFK 700 EQ/B-Plus со специальным столом для фрезерования заподлицо кромочных лент, в том числе под углом 45°. Кроме того, благодаря инновационному тормозу с шарикоподшипником со встроенным пылеулавливателем фрезер работает ещё чище, не оставляя следов.



Очень компактный

OFK 500 производит обработку при очень малом расстоянии от фрезы до опорной пластины. Результат: исключается брак, фрезер не соскальзывает на углах и Вы получаете в целом более высокое качество обработки.

Начало идеальной кромки. Кромкооблицовочная машина CONTURO.

CONTURO предназначен для простого прямо- и криволинейного кромкования скруглений, выпуклых и вогнутых форм, а также внутренних углов. В стационарном режиме можно обрабатывать даже скошенные торцы с гарантией отличного качества. Быстро, легко и чисто — идеальный выбор для обработки небольших партий фасонных деталей.







Подробнее см. на стр. 258









08 Фрезерование



Технические данные	OFK 500	OFK 700	MFK 700	MFK 700 Basic
Потребляемая мощность (Вт)	450	720	720	720
Число оборотов холостого хода (об/мин)	28.000	10.000 – 26.000	10.000 – 26.000	10.000 – 26.000
Макс. Ø фрезы (мм)	28	26	32	32
Ø зажимной цанги (мм)	–	6 – 8	6 – 8	6 – 8
Ширина фрезерования (мм)	–	14	–	–
Точная регулировка глубины фрезерования (мм)	–	–	14	14
Ø разъёма пылеудаления (мм)	27	27	27	27
Масса (кг)	1,4	2	1,9	1,9

Комплект поставки	Цена €*	№ для заказа
OFK 500 Все модели: кожух-пылесборник, систейнер SYS3 M 187		
 OFK 500 Q-Plus R3 фреза скругляющая HW R3-OFK	362,00	576225
 OFK 500 Q-Plus R2 фреза скругляющая HW R2-OFK	362,00	576227
OFK 700		
 OFK 700 EQ-Plus зажимная цанга Ø 8 мм, кожух-пылесборник, фреза пригоночная D 19 x 16, гаечный ключ SW 19, систейнер SYS3 M 187	605,00	576232
MFK 700 Все модели: зажимная цанга Ø 8 мм, боковой упор с системой точной регулировки и вытяжным кожухом, кожух-пылесборник, гаечный ключ SW 19, систейнер SYS3 M 237		
 MFK 700 EQ-Plus	465,00	576240
 MFK 700 EQ-Set опорная пластина с наклоном 1,5°	586,00	576236
MFK 700 Basic		
 MFK 700 EQ/B-Plus зажимная цанга Ø 8 мм, гаечный ключ SW 19, систейнер SYS3 M 187	396,00	576241

Оснастка	Цена €*	№ для заказа
 Опорная пластина FT 0° для точного фрезерования углов	104,20	491427
Зажимная цанга Все модели: для MFK/OFK 700, OF 900, OF 1000, OF 1010, KF, с накидной гайкой		
 SZ-D 6/OF 1000 для хвостика фрезы Ø 6 мм	46,80	488760
 SZ-D 6,35/OF 1000 для хвостика фрезы Ø 6,35 мм	46,80	488761
 SZ-D 8/OF 1000 для хвостика фрезы Ø 8 мм	46,80	488755
 Опорная пластина FT-MFK 700 1,5° Set для MFK/OFK 700, контактная подошва, кожух-пылесборник	145,60	495165
 Боковой упор SA-MFK 700 для MFK 700, с точной регулировкой, кожух-пылесборник, направляющие штанги 2 шт.	67,30	495182

Компетентность в области фрезерования.

Фрезы Festool.

Стремление к безупречному качеству подразумевает отказ от компромиссов. Поэтому Festool рекомендует использовать со всеми своими фрезерами оригинальные фрезы Festool, изготовленные с той же тщательностью, что и сами машинки. Фрезы выполнены из качественного сплава с плотной мелкозернистой структурой. Оптимальная геометрия режущих кромок гарантирует превосходный результат фрезерования и максимальный срок службы. Машинки, фрезы, оснастка — мы предлагаем комплексное оснащение для эффективной работы.



Оптимальный выбор материала для любого вида работы

HW твёрдый сплав на основе карбида вольфрама
Для обработки твёрдой древесины, листовых материалов и пластмасс лучше всего подходят твердосплавные фрезы.

HS высокопроизводительная быстрорежущая сталь
Для фрезерования мягких материалов, например, ели и сосны, идеальным вариантом является этот вид стали, стойкий к механическим и тепловым нагрузкам.

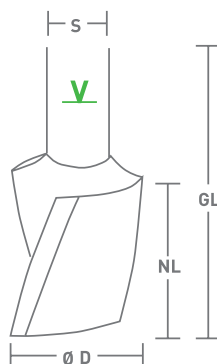

- GL** Общая длина (мм)
- NL** Рабочая длина (мм)
- D** Диаметр фрезы (мм)
- s** Диаметр хвостовика (мм)
- alpha** Угол фаски (°)
- R** Радиус (мм)
- V** Предельная метка
- n макс.** макс. число оборотов фрезы
- HW** Твёрдый сплав на основе карбида вольфрама
- HS** Высокопроизводительная быстрорежущая сталь

Совет: для достижения оптимального качества обработки фрезу всегда следует зажимать до предельной метки на хвостовике.

Фрезы пазовые

Фрезы пазовые твердосплавные HW с нижней режущей кромкой, хвостовик 8 мм

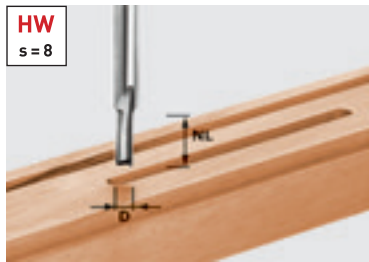

D	NL	GL	s	Цена €*	№ для заказа
3	6	45	8	30,90	490952
4	10	45	8	30,90	490953
5	12	45	8	31,60	490954
6	14	55	8	32,20	490955
7	17	55	8	34,00	490956
8	20	55	8	34,80	490957
8	30	60	8	39,80	491647

Без компромиссов.

Нижнее лезвие из заточенного твёрдого сплава обладает повышенной стойкостью при засверливании в панелях

Фрезы пазовые HW, с нижней режущей кромкой, хвостовик 8 мм

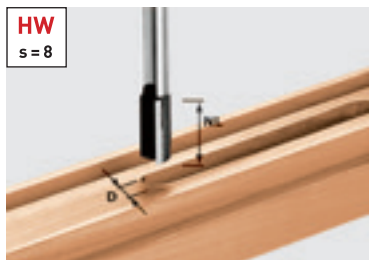

D	NL	GL	s	Цена €*	№ для заказа
9	23	55	8	29,20	490958
10	20	60	8	29,50	490959
10	25	60	8	31,90	490960**
10	30	60	8	34,50	491648
11	20	60	8	32,40	490961
12	20	60	8	33,30	490962
12	30	60	8	36,50	491649
13	20	60	8	34,80	490963
14	20	60	8	35,50	490964
15	20	60	8	37,80	490965
16	20	60	8	41,60	490966
16	30	65	8	42,40	490967
18	20	60	8	44,20	490968
18	30	65	8	44,70	490969
19	20	60	8	45,30	490970
20	20	60	8	45,50	490971
20	30	65	8	46,80	490972
22	20	60	8	48,60	490973
24	20	60	8	51,50	490974
25	20	60	8	57,10	490975
30	20	60	8	63,50	490976

Долгий срок службы даже при врезных работах.

Пазовая фреза HW — лучший совет тому, кто хотел бы добиться высоких результатов при фрезеровании отверстий, фальцев и продольных пазов. Она работает точно, облегчает засверливание и выгодно отличается долговечностью.

Вставная режущая кромка.

После 60 отверстий в кухонной столешнице (глубиной 30 мм): следы использования на режущей кромке почти незаметны.

**Шлифованная режущая кромка.**

После 60 отверстий в кухонной столешнице (глубиной 30 мм): затупившаяся режущая кромка.



** для изготовления пальцевых соединений с помощью Festool VS 600, особая точность в диаметре

Фрезы пазовые однорезцовые HS, с нижней режущей кромкой, хвостовик 8 мм



D	NL	GL	s	Цена €*	№ для заказа
3	8	45	8	15,30	490941
4	15	48	8	15,30	490942
5	12	50	8	15,30	490943

Пазовые фрезы, спиральные пазовые фрезы

Фрезы пазовые HW, с нижней режущей кромкой, хвостовик 12 мм

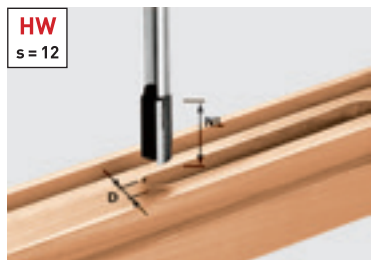

D	NL	GL	s	Цена €*	№ для заказа
10	35	90	12	56,50	491086
12	40	90	12	58,90	491087
13,2	35	85	12	74,70	493789
14	40	85	12	69,70	491088
14	50	100	12	89,20	491089
15	35	85	12	83,90	493790
16	45	90	12	72,00	491090
16	60	100	12	91,70	491091
18	45	90	12	77,20	491092
20	45	90	12	81,20	491093
22	45	90	12	87,20	491094
24	45	90	12	91,70	491095
30	35	90	12	122,70	491096

Пазовые фрезы HW Schall-Ex и Planet.

Если прямо на месте нужно установить автоматические дверные уплотнители.

Пазы под типы уплотнений

Уплотнение	Ширина (мм)	Глубина	Тип фрезы
Planet HS	13,1	30	①
Schall-Ex L	14,8	32	②
Schall-Ex RD	14,8	28	②
Kältefeind	12,0	40	③
Doppeldicht	12,0	40	③
Schall-Ex Ultra	19,7	30	④

Фрезы спиральные пазовые твердосплавные HW, с нижней режущей кромкой, хвостовик 8 мм

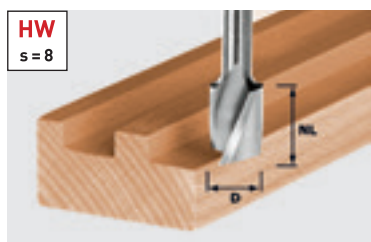

D	NL	GL	s	Цена €*	№ для заказа
4	10	45	8	48,70	490977
6	21	50	8	51,30	490978
8	25	55	8	54,30	490979
10	30	60	8	63,50	490980

Фрезы пазовые спиральные HS, с нижней режущей кромкой, хвостовик 8 мм

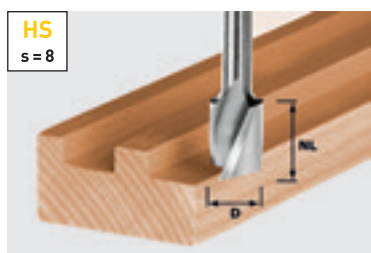

D	NL	GL	s	Цена €*	№ для заказа
6	21	50	8	25,00	490944**
8	19	50	8	19,20	490945
10	30	60	8	28,90	490946**
12	20	52	8	23,70	490947
14	20	52	8	26,20	490948
16	20	52	8	28,90	490949
18	25	57	8	33,30	490950
20	25	57	8	35,90	490951

** для изготовления пальцевых соединений с помощью Festool VS 600, особая точность в диаметре

Специалист широкого профиля.

Спиральная пазовая фреза HS и цельная твердосплавная спиральная пазовая фреза HW: с быстрой подачей — для выборки пазов, фальцев, продольных пазов, сверления, фрезерования по копиру. Стружка по спиральной канавке отводится вверх и удаляется оттуда подключенным пылеудаляющим аппаратом, так что обработанный паз остаётся всегда чистым.



Набор фрез, ступенчатая фреза, пазовая фреза со сменными ножами

Кассета с фрезами



Комплект поставки

фреза пригоночная HW D12,7/NL25 KL,
фреза-сверло для отверстий под шкранты HW D5 x 30 Z,
фреза пазовая HW D10/20 с нижн.режущ.кромкой,
пазовая фреза HW D18/30 с нижней режущей кромкой,
фреза скругляющая HW D16,7/R2 KL,
скругляющая фреза HW D25,5 R6,3 KL,
фреза скругляющая HW D31,7/R9,5 KL,
фреза для снятия фасок HW D36/45Grad KL,
фреза дисковая пазовая HW D40 x 4,
фреза «ласточкин хвост» HW D13,8/15°

Цена €* № для заказа

216,50 498979

Набор фрез для профессионалов.

В набор входят десять фрез для наиболее важных и частых работ. Это намного выгоднее, чем покупка отдельных фрез. Фрезы аккуратно разложены в прозрачном боксе.

Фрезы для формирования ступенек HW, хвостовик 12 мм

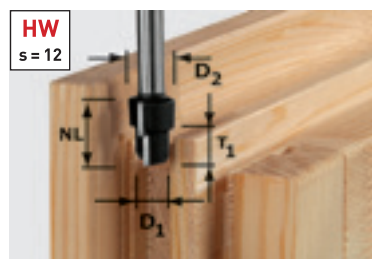

HW
s = 12

GL D1 D2 NL T1 s Цена €* № для заказа

80 12,3 16,3 14 9,3 12 94,50 492713

80 12,3 20,3 14 9,3 12 99,50 492714

Оптимальная комбинация с приспособлением для фрезерования.

Ступенчатая фреза и приспособление для фрезерования Festool позволяют быстро и точно фрезеровать пазы под оконные и дверные петли.

Фрезы пазовые однорезцовые HW, со сменными ножами с нижней режущей кромкой, хвостовик 8 мм

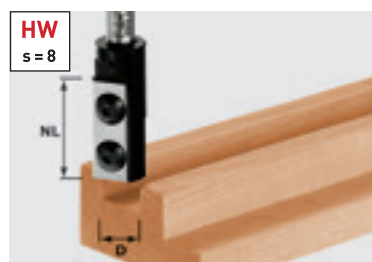

HW
s = 8

D NL GL s Цена €* № для заказа

8 20 50 8 98,30 491078

10 25 55 8 99,60 491079

12 30 61 8 102,50 491080

14 30 66 8 115,80 492715

16 30 70 8 113,10 492716

18 30 70 8 119,40 492717

Эффективность говорит сама за себя.

Сменные ножи обеспечивают точность и соблюдение заданных размеров и не требуют подточки. Быстрая замена ножей, обеспечивающая готовность к работе в любой момент, и высокая рентабельность за счёт возможности их перестановки.



Оснастка для однорезцовых пазовых фрез HW, со сменными ножами с нижней режущей кромкой, хвостовик 8 мм

Комплект сменных ножей HW-WP 20x4,1x1,1 (4x) для фрезы 491078 46,80 491386

Комплект сменных ножей HW-WP 25x5,5x1,1 (4x) для фрезы 491079 VE 4 шт. 49,30 491387

Комплект сменных ножей HW-WP 30x5,5x1,1 (4x) для фрезы 491080, 492715 51,80 491388

Сменные ножи HW-WP 30x12x1,5 (4x) для фрез 492716, 492717, 491081, 491120, плита – основание 63,50 491393

Комплект сменных ножей HW-WP 7,6x12x1,5 (4x) Режущая кромка для фрез 492716, 492717, 491081, 491120 42,80 491390

Фрезы пазовые однорезцовые HW, со сменными ножами с нижней режущей кромкой, хвостовик 12 мм



HW
s = 12

D NL GL s Цена €* № для заказа

16 50 110 12 198,80 497454

Оснастка для однорезцовых пазовых фрез HW, со сменными ножами с нижней режущей кромкой, хвостовик 12 мм

Сменные ножи Wepla Set D 16 2+2 набор запасных сменных ножей для фрезы 497454 44,20 497458

Пазовые фрезы со сменными ножами, фрезерная головка, полукруглая фреза

Фрезы пазовые однорезцовые HW, со сменными ножами с нижней режущей кромкой, прямое конусное гнездо

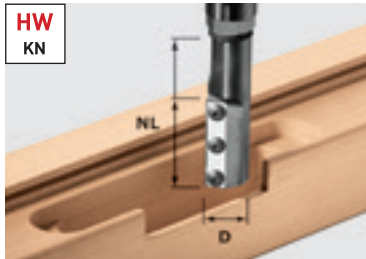

D	NL	GL	Цена €*	№ для заказа
20	50	110	211,00	497455
24	50	117	220,40	497456

Оснастка для однорезцовых пазовых фрез HW, со сменными ножами с нижней режущей кромкой, прямое конусное гнездо

Сменные ножи Wepla Set D 20 2+2
набор запасных сменных ножей для фрезы 497455

48,70 497568

Сменные ножи Wepla Set D 24 2+2
набор запасных сменных ножей для фрезы 497456

45,50 497569

Копировальное кольцо KR-D 30,0/21,5/OF 2200
для OF 2200, экстрадлинное безопасное копировальное кольцо D 30, высотой 21 мм, обязательно для использования фрез с СМП N° 497455 и N° 497456, D 30 мм, d 27 мм

31,70 497453

Для петель в дверных коробках и полотнах.

Длинная фреза с СМП для большой глубины фрезерования, с прямым конусным гнездом под Ø 20 и 24 мм. Для безопасной работы в комбинации с вертикальным фрезером OF 2200 и длинным копировальным кольцом (№ для заказа 497453).



Фрезерная головка



Диаметр	NL	Цена €*	№ для заказа
50	30	122,60	489284

Оснастка для фрезерной головки

Сменные ножи WP 30x12x1,5
для фрезерной головки, В упаковке 2 шт.

25,00 489286

Фрезерный шпindelь ASL20/OF1010
для OF 1010, требуется для крепления фрезерной головки FK D 50x30 (489284)

39,50 489285

Фрезерный шпindelь ASL20/OF1400-OF2200
для OF 1400, OF 2200, требуется для крепления фрезерной головки FK D 50x30 (489284)

46,80 490131



Фрезерный шпindelь с прямым конусным гнездом

Фреза профильная для полукруглого канта HW, с опорным подшипником, хвостовик 8 мм

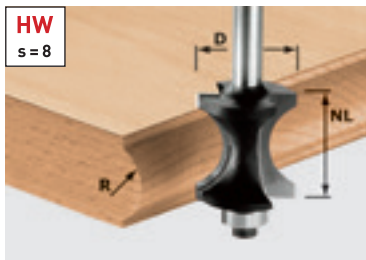

D	NL	GL	R	s	Цена €*	№ для заказа
27	28	70	12	8	76,20	491139

Оснастка для фрезы профильной HW

Опорный подшипник D12,7 (2x)
Диаметр 12,7 мм, В упаковке 2 шт.

13,70 491383

Полукруг без полумер.

При профилировании кромок панелей полукруглая фреза HW делает всю работу сама. Она оптимально подходит для обработки клееных мебельных щитов толщиной 28 мм. Опорный подшипник ведет её точно по шаблону, обеспечивая профилирование даже изогнутых участков.

Скругляющие фрезы, фрезы для профилирования выпуклой четверти, фасочно-окантовочная фреза со сменными ножами

Фрезы скругляющие HW, с опорным подшипником, хвостовик 8 мм



** в комплекте с опорным подшипником
Ø 12,7 мм и Ø 9,5 мм

D	NL	GL	R	s	Цена €*	№ для заказа
16,7	9	49	2	8	52,50	491009 **
19,1	10	50	3	8	53,20	491010 **
20,7	11	51	4	8	53,80	491011 **
22,7	12	52	5	8	54,30	491012 **
25,5	13,5	54	6,35	8	55,70	491013 **
28,7	15	55	8	8	57,80	491014 **
31,7	16,5	56	9,5	8	60,00	491015 **
38,1	19	59	12,7	8	66,10	491016 **
42,7	22	62	15	8	69,90	491017 **

Один инструмент —
двойное применение.



С опорным подшипником Ø 12,7 мм для
скругления.



С опорным подшипником Ø 9,5 мм для
фрезерования планок.

Оснастка для скругляющей фрезы HW

Опорный подшипник D12,7 (2x) Диаметр 12,7 мм, В упаковке 2 шт.	13,70	491383
Опорный подшипник D9,53 (2x) Диаметр 9,53 мм, В упаковке 2 шт.	24,50	491382

Фрезы скругляющие HW, с опорным подшипником, хвостовик 12 мм



D	NL	GL	R	s	Цена €*	№ для заказа
63	32	82	25	12	128,70	491107

Оснастка для скругляющей фрезы HW

Опорный подшипник D12,7 (2x) Диаметр 12,7 мм, В упаковке 2 шт.	13,70	491383
Опорный подшипник D9,53 (2x) Диаметр 9,53 мм, В упаковке 2 шт.	24,50	491382

Фрезы для формирования выпуклой четверти с дополнительной нижней режущей кромкой, хвостовик 8 мм

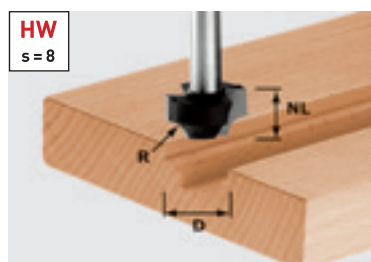

D	NL	GL	R	s	Цена €*	№ для заказа
17	10	40	3	8	48,70	491004
23	13	45	6	8	54,30	491007

Для создания декоративной филенки
на лицевых панелях мебели.

Заточенное нижнее лезвие позволяет
погружать фрезу прямо в поверхность
мебельного фасада.

Фреза для снятия фаски/обработки кантов со сменными ножами HW, с опорным подшипником, хвостовик 8 мм

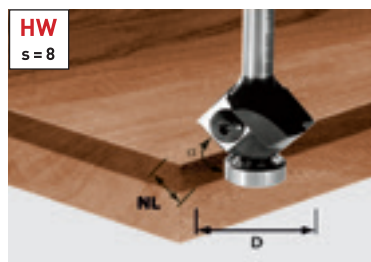

D	NL	GL	Alpha	s	Цена €*	№ для заказа
27	8	55	45	8	113,10	499807

Оснастка для фрезы для обработки кантов HW, со сменными ножами

Опорный подшипник D12,7 (2x) Диаметр 12,7 мм, В упаковке 2 шт.	13,70	491383
Сменные ножи HW-WP 12x12x1,5 (4x)	38,80	491391

Точный расчёт.

Фреза для обработки кантов со
сменными ножами HW – идеальный
инструмент, если вы рассчитываете
на долгий срок службы, высокую
эффективность и стабильную точность.
Приобретая один нож, вы получаете
вчетверо больший срок службы фрезы.
Вам удаётся избежать дополнительных
затрат, так как сменные ножи можно
поворачивать.

Фрезы для скругления фасок, фрезы для снятия фаски

Фрезы скругляющие для снятия фаски HW, с опорным подшипником, хвостовик 8 мм



D	NL	GL	R	Alpha	s	Цена €*	№ для заказа
23,1	19	60	6	30	8	80,20	491135



Фрезы для профилирования фасок HW, с опорным подшипником, хвостовик 8 мм



D	NL	GL	Alpha	s	Цена €*	№ для заказа
18	11	50	15	8	50,50	499801
25,7	25,1	70	15	8	54,30	491132
25	11	50	30	8	51,40	499800
38,5	25,7	64	30	8	63,50	491133
26	7	48	45	8	54,50	499799
36	11,5	53	45	8	50,60	491025

Оснастка для фрез HW для профилирования фасок

Опорный подшипник D12,7 (2x) 13,70 491383
Диаметр 12,7 мм, В упаковке 2 шт.

Непобедимая команда.

Теперь, с появлением этой концевой фрезы, форму кромок, известную по промышленной продукции, могут создавать и ручные фрезеры. При этом фрезы для профилирования и скругления фасок с конусным подшипником отлично работают в одной связке.



Фреза для снятия фасок HW, хвостовик 12 мм



D	NL	GL	Alpha	s	Цена €*	№ для заказа
44	30	80	30	12	78,60	491101
55	20	76	45	12	87,20	491102

Оснастка для фрез HW для профилирования фасок

Опорный подшипник D12,7 (2x) 13,70 491383
Диаметр 12,7 мм, В упаковке 2 шт.

* Рекомендованная цена изготовителя для розничной торговли в ЕС. Цены указаны в Евро без НДС. Цены уточняйте у торговых партнёров, так как они могут отличаться от рекомендаций изготовителя.

Пазовая U-образная фреза, фреза для выборки желобка

Фреза пазовая U-образная HW, с опорным подшипником, хвостовик 8 мм

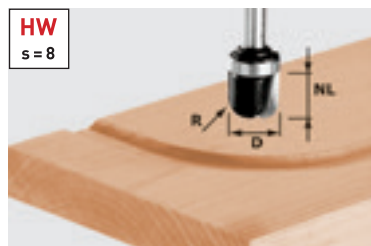

D	NL	GL	R	s	Цена €*	№ для заказа
19	16	53	6,4	8	80,20	490982

Оснастка для фрез HW для U-образных пазов

Опорный подшипник D19 (2x) Диаметр 19 мм, В упаковке 2 шт.	21,00	491396
--	-------	--------

Фрезерование без копирующего кольца.

Изогнутые или круглые U-образные пазы без проблем фрезеруются этой фрезой по шаблону 1:1. Исчезает необходимость в трудоёмких расчётах кривых и расстояний.

Пазовая U-образная фреза, хвостовик 8 мм



D	NL	GL	R	s	Цена €*	№ для заказа
16	25	65	5	8	67,20	490981



Фрезы для выборки желобка HW, хвостовик 8 мм

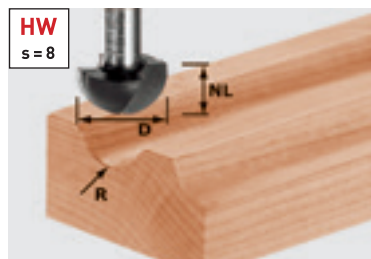

D	NL	GL	R	s	Цена €*	№ для заказа
8	8	38	4	8	30,10	490983
12,7	10	40	6,35	8	34,00	490984
16	11	41	8	8	37,80	490985
19,4	11	41	9,7	8	41,00	490986
25,4	14	44	12,7	8	46,00	490987

Фрезы для выборки желобка HW, хвостовик 12 мм

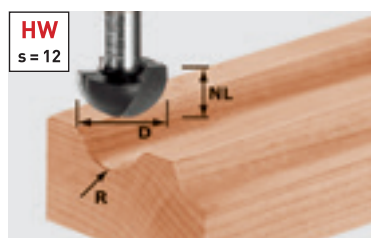

D	NL	GL	R	s	Цена €*	№ для заказа
30	20	60	15	12	82,70	491104
40	25	65	20	12	98,30	491105

Фрезы для выборки желобка HW с опорным подшипником, хвостовик 8 мм

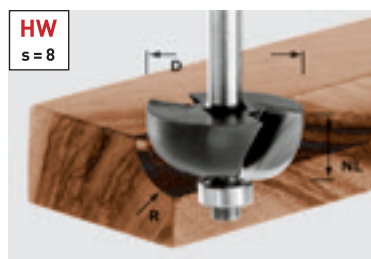

D	NL	GL	R	s	Цена €*	№ для заказа
25,5	12,7	54	6,35	8	46,80	491018
31,7	14,3	56	9,5	8	53,20	491020
38,1	16	57	12,7	8	61,00	491021

Оснастка для фрез для выборки желобка HW

Опорный подшипник D12,7 (2x) Диаметр 12,7 мм, В упаковке 2 шт.	13,70	491383
--	-------	--------

Пригоночные фрезы, пригоночные фрезы со сменными ножами, фрезы для снятия фаски/пригонки

Фрезы пригоночные HW с опорным подшипником, хвостовик 8 мм

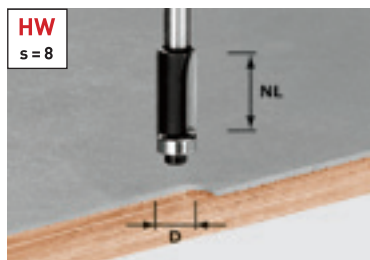

D	NL	GL	Alpha	s	Цена €*	№ для заказа
12,7	25	65	0	8	50,60	491027

Оснастка для пригоночных фрез HW

Опорный подшипник D12,7 (2x) Диаметр 12,7 мм, В упаковке 2 шт.	13,70	491383
--	-------	--------

Насколько мощный, настолько и деликатный.

Благодаря большому опорному подшипнику эта шаблонная фреза HW — идеальный инструмент для точного фрезерования по копии 1:1.

Фрезы пригоночные HW с опорным подшипником, хвостовик 8 мм

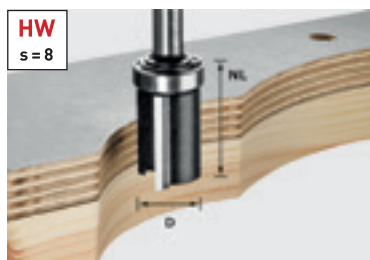

D	NL	GL	Alpha	s	Цена €*	№ для заказа
19,05	25	62	0	8	53,20	491028

Оснастка для пригоночных фрез HW

Опорный подшипник D19 (2x) Диаметр 19 мм, В упаковке 2 шт.	21,00	491396
--	-------	--------



Пригоночная фреза HW со сменными ножами и опорным подшипником, хвостовик 8 мм

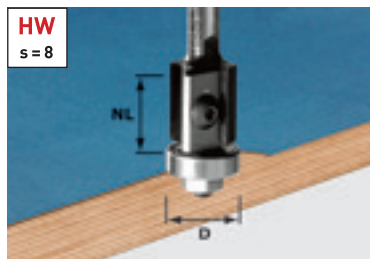

D	NL	GL	Alpha	s	Цена €*	№ для заказа
19	20	64	0	8	104,90	491082
19	12	52	0	8	113,10	499806

Оснастка для фрезы для обработки кантов HW, со сменными ножами

Опорный подшипник D19 (2x) Диаметр 19 мм, В упаковке 2 шт.	19,50	491385
--	-------	--------

Сменные ножи HW-WP 20x12x1,5 (4x)	38,80	491392
--	-------	--------

Сменные ножи HW-WP 12x12x1,5 (4x)	38,80	491391
--	-------	--------

Точность даже после правки.

Как правило, после заточки затупившихся режущих кромок обычных фрез их диаметр уменьшается относительно диаметра подшипника. После фрезерования кромок заподлицо такой фрезой на поверхности остаётся выступ. У фрезы для обработки кантов со сменными ножами и опорным подшипником такой проблемы нет.

Фреза для снятия фаски/пригонки, с опорным подшипником, хвостовик 8 мм

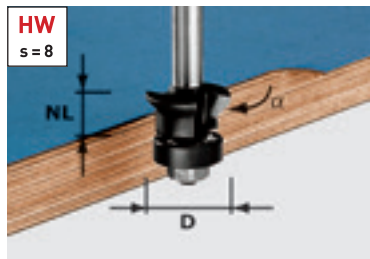

D	NL	GL	s	Цена €*	№ для заказа
24	11	54	8	39,70	491026

Один инструмент — тройное применение.

Фрезерование выступающего покрытия заподлицо, под прямым углом или с фаской 45°, или и то, и другое за один проход. Подшипник с пластиковым покрытием не оставляет следов, сохраняя гладкую кромку.



Фреза-сверло, фальцевая фреза, фреза для профилирования пазов под ручки

Фреза-сверло HW, хвостовик 8 мм

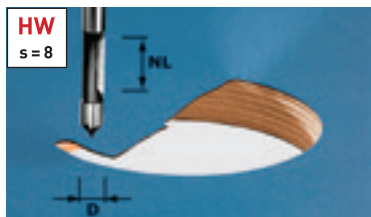

D	NL	GL	s	Цена €*	№ для заказа
8	19	65	8	27,40	491037

Сама сверлит, сама фрезерует.

Предварительной подготовки отверстий не требуется, эта фреза-сверло сама погружается в ламинат. Проведите её по опорной поверхности, и подготовленный контур отфрезеруван заподлицо.

Фреза для выборки четверти HW, с опорным подшипником, хвостовик 8 мм



D	NL	GL	s	Цена €*	№ для заказа
38	12	53,7	8	98,30	491085**

Поразительная универсальность.

Путём смены подшипника можно получить 5 разных уровней глубины четверти только с одной головкой.

Оснастка для фальцевой фрезы со сменными ножами					
Сменные ножи HW-WP 12x12x1,5 (4x)				38,80	491391
Опорный подшипник D9,5/12,7/16/19/22 Диаметр 9,5; 12,7; 16; 19; 22 мм				55,30	491406

Глубина четверти, фальцевая фреза со сменными ножами HW (с опорным подшипником)

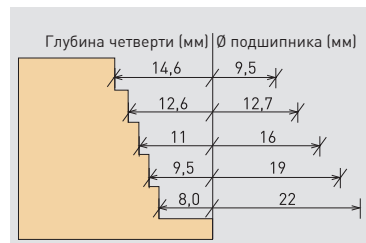

** Комплект поставки: комплект опорных подшипников от Ø 9,5 мм до Ø 22 мм

Фреза для выборки четверти HW, с опорным подшипником, хвостовик 8 мм

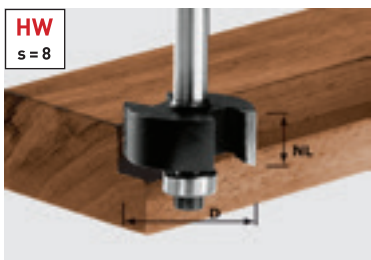

D	NL	GL	T1	s	Цена €*	№ для заказа
31,7	12,7	54	9,5	8	48,70	491022***

Глубина четверти, фальцевая фреза HW (с опорным подшипником)

Оснастка для пазовых фрез HW					
Опорный подшипник D12,7 (2x) Диаметр 12,7 мм, В упаковке 2 шт.				13,70	491383
Опорный подшипник D9,5/12,7/16/19/22 Диаметр 9,5; 12,7; 16; 19; 22 мм				55,30	491406

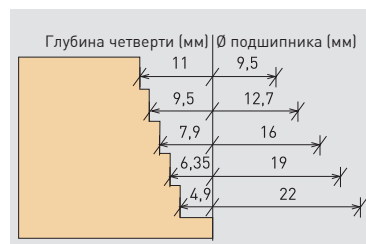

*** Комплект поставки: 1 опорный подшипник Ø 12,7 мм с глубиной фальца 9,5 мм

Фреза для профилирования пазов под ручки HW, с опорным подшипником, хвостовик 8 мм



D	NL	GL	R	s	Цена €*	№ для заказа
19	19	68	16	8	80,20	491033

Оснастка для фрезы HW для профилирования пазов под ручки					
Опорный подшипник D19 (2x) Диаметр 19 мм, В упаковке 2 шт.				21,00	491396

Фреза для профилирования пазов под ручки HW, хвостовик 8 мм

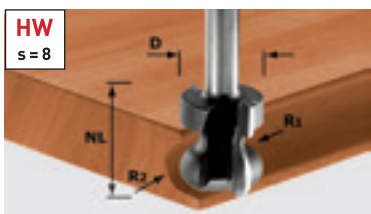

R1	R2	D	NL	GL	s	Цена €*	№ для заказа
2,5	6	22	16	59	8	75,50	491140



Фрезы «ласточкин хвост», фрезы для сращивания

Фрезы «ласточкин хвост» с подрезными ножами, хвостовик 8 мм

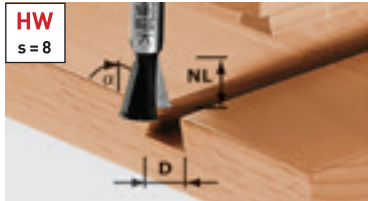

D	NL	GL	Alpha	s	Цена €*	№ для заказа
14,3	13,5	46	15	8	44,10	490990

Оптимально подходит для шиповых соединений «ласточкин хвост».

С оптимально согласованной системой из фрезера, шаблона и фрезы обычные открытые и полупотайные шипы «ласточкин хвост» вырезаются мгновенно.

Фрезы конические/ шипорезные фрезы, хвостовик 8 мм

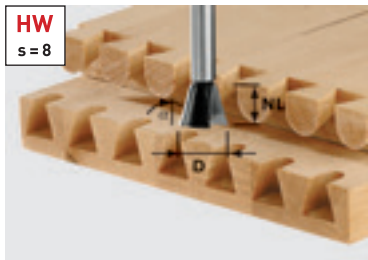

D	NL	GL	Alpha	s	Цена €*	№ для заказа
13,8	13,5	46	15	8	37,80	490992 **
16	13,5	46	15	8	45,50	490993 **
20	17	49	15	8	42,80	490996 **
14,3	16	50	10	8	39,40	491164 ***
20	26	58	10	8	45,80	491165 ***



Фрезы конические/ шипорезные фрезы, хвостовик 8 мм



D	NL	GL	Alpha	s	Цена €*	№ для заказа
13,8	13,5	46	15	8	21,60	490991 **
20	17	49	15	8	32,40	490995 **

Для использования с шипорезной системой VS 600:
 ** Для полупотайных соединений «ласточкин хвост»
 *** Для открытых соединений «ласточкин хвост»



Фреза под склейку HW, хвостовик 8 мм



D	NL	GL	s	Цена €*	№ для заказа
34	32	62	8	85,30	491034

Таблица параметров настройки фрез для сращивания

Толщина заготовки (1)	Высота, расстояние Y (2)	Упор, расстояние X (3)
12	9,2	8,8
13	9,7	9,3
14	10,2	9,8
15	10,7	10,3
16	11,2	10,8
17	11,7	11,3
18	12,2	11,8
19	12,7	12,3
20	13,2	12,8
21	13,7	13,3

Фрезы для криволинейных кромок под склейку HW, хвостовик 12 мм

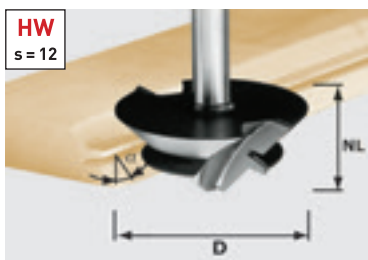

D	NL	GL	Alpha	s	Цена €*	№ для заказа
△ 64	27	67	45	12	149,70	492709

△ п макс. 22 000

Так как обе заготовки, которые подлежат склеиванию, должны обрабатываться в одном положении рабочего инструмента, регулировка фрезы для сращивания требует высокой точности настройки фрезерного упора и высоты стола. Используйте для этого вышеприведенные рисунок и таблицу. Тем не менее может потребоваться дополнительная регулировка!

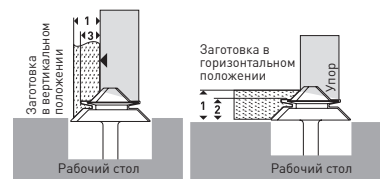

* Рекомендованная цена изготовителя для розничной торговли в ЕС. Цены указаны в Евро без НДС. Цены уточняйте у торговых партнёров, так как они могут отличаться от рекомендаций изготовителя.

V-образная пазовая фреза, фреза по гипсокартону

V-образная пазовая фреза, хвостовик 8 мм

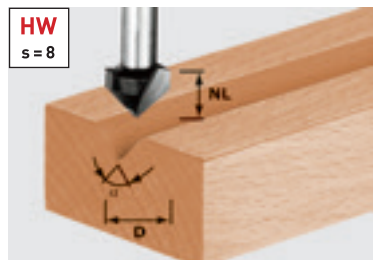

HW
s = 8

D	NL	GL	Alpha	s	Цена €*	№ для заказа
14	7	50	90	8	34,00	490999

Идеально подходит для декоративной отделки стыков.

V-образная пазовая фреза незаменима для стыков заготовок заподлицо, например, блочных дверных коробок, каркасных соединений и деталей мебели.

V-образная пазовая фреза, хвостовик 8 мм

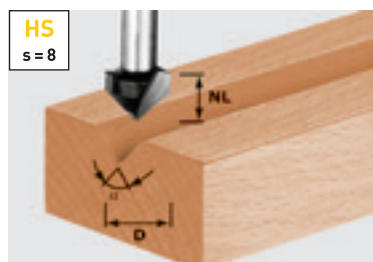

HS
s = 8

D	NL	GL	Alpha	s	Цена €*	№ для заказа
14	7	50	90	8	15,80	490998
11	9,5	50	60	8	14,70	490997

V-образная пазовая фреза, для обработки композитных панелей на основе алюминия, хвостовик 8 мм

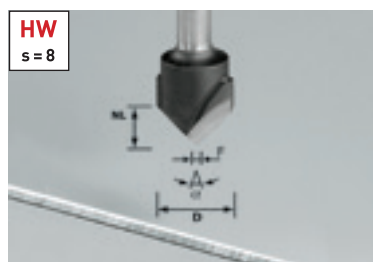

HW
s = 8

D	NL	GL	Alpha	s	Цена €*	№ для заказа
18	3,3	59	135	8	63,50	491443
18	8	59	90	8	63,50	491444

Фрезерование алюминиевых композитных панелей.

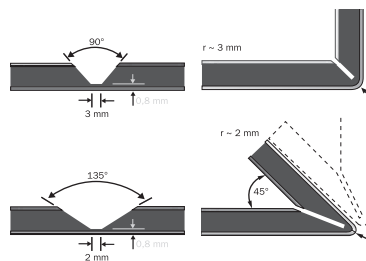

Фрезы по гипсокартону HW, хвостовик 8 мм



HW
s = 8

D	NL	GL	Alpha	s	Цена €*	№ для заказа
12,5	14	55	45	8	45,50	491000**
32	16	49	90	8	59,60	491001

Ровные углы без клея и шпатлевки.

Кроме фрезы по гипсокартону на 90° теперь выпускается и фреза на 45° для простой обработки гипсокартонных панелей.

** инструмент с одной режущей кромкой

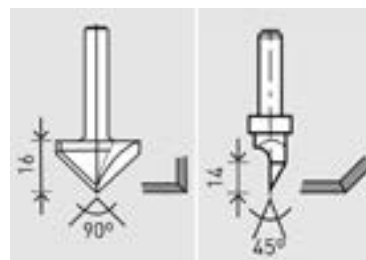

Фреза по гипсокартону 90° (№ для заказа 491001)
Фреза по гипсокартону 45° (№ для заказа 491000)

Дисковые пазовые фрезы, сверла под фурнитуру

Фрезы дисковые пазовые HW, хвостовик 8 мм

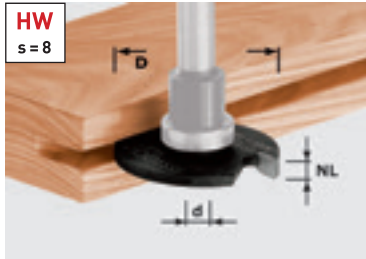

D	d	NL	Цена €*	№ для заказа
40	6	1,5	19,70	491038
40	6	2	20,90	491040
40	6	2,5	21,30	491056
40	6	3	22,10	491057
40	6	3,5	22,40	491058
40	6	4	22,90	491059
40	6	5	23,60	491060

Для использования дисковых пазовых фрез с шириной паза от 1,5 до 5 мм предлагаются 3 различных фрезерных шпинделя.

Фрезерный шпиндель 1 имеет неподвижный хвостовик, который не подходит для использования в качестве опорной поверхности (вследствие опасности возгорания). Поэтому данный фрезерный шпиндель предназначен только для выполнения работ с боковым упором.

Фрезерный шпиндель 2 имеет опорный подшипник 16 мм (над дисковой пазовой фрезой), который служит в качестве опорной поверхности. При этом фрезерном шпинделе обеспечивается глубина выборки паза 12 мм с дисковой пазовой фрезой на 40 мм.

Фрезерный шпиндель 3 оборудован опорным подшипником 28 мм (над дисковой пазовой фрезой), который служит в качестве опорной поверхности. При этом фрезерном шпинделе обеспечивается глубина выборки паза 6 мм с дисковой пазовой фрезой на 40 мм.

Фрезерные шпиндели для дисковых пазовых фрез HW, хвостовик 8 мм

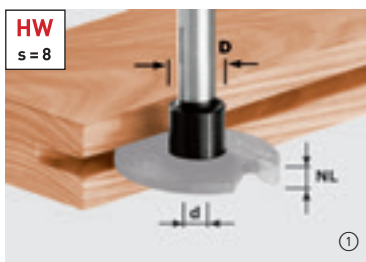

D	d	GL	Опорный подшипник	Цена €*	№ для заказа
14	6	49	①	19,40	499805
16	6	43	16 ②	25,20	499803
28	6	45	28	40,00	499804

Оснастка для фрезерных шпинделей, хвостовик 8 мм

Опорный подшипник D16 (2x) ② 23,50 491384

Диаметр 16 мм, В упаковке 2 шт.

Опорный подшипник D28 (2x) 25,60 491397

Диаметр 28 мм, В упаковке 2 шт.



Для уплотнения дверей.

С помощью фрезерного шпинделя с опорным подшипником D 28 и дисковой пазовой фрезы толщиной 4 мм выполняются идеальные пазы под уплотнитель в блочных дверных коробках.



Сверло для гнёзд под фурнитуру HW, со стружколомом HW, хвостовик 8 мм

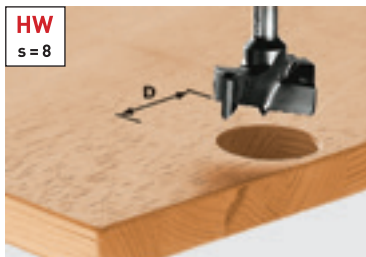

D	GL	s	Цена €*	№ для заказа
15	54,5	8	45,50	491070
20	54,5	8	53,20	491072
25	54,5	8	60,60	491073
30	54,5	8	66,00	491075
34	54,5	8	67,10	491076
35	54,5	8	67,90	491077

Точно по размеру системы LR 32.

Система сверления рядов отверстий LR 32 обеспечивает их поразительно простое фрезерование для полок и горизонтальных перегородок. При этом и отверстия под фурнитуру выполняются точно между отверстиями с шагом в 32 мм.

Сверло для гнёзд под шипы/для сквозных отверстий, двухрадиусная фреза, многопрофильная фреза, фреза для Т-образных пазов

Фрезы-сверла для отверстий под шканты HW, хвостовик 8 мм

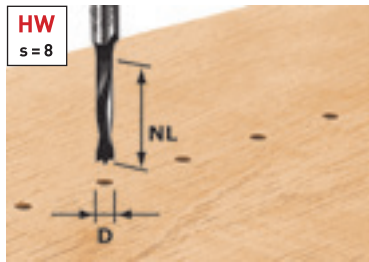

** без центрирующего шипа

D	NL	GL	s	Цена €*	№ для заказа
3	16	55	8	35,90	491065**
5	30	53,5	8	24,30	491066
6	30	53,5	8	25,00	491067
8	30	53,5	8	26,20	491068
10	30	53,5	8	28,90	491069

Универсальное применение.

Фреза-сверло для отверстий под шканты HW идеально подходит для сверления рядов отверстий, а также для использования с шаблоном шипо-резной системы VS 600.



Фреза-сверло для сквозных отверстий HW с хвостовиком 8 мм, хвостовик 8 мм

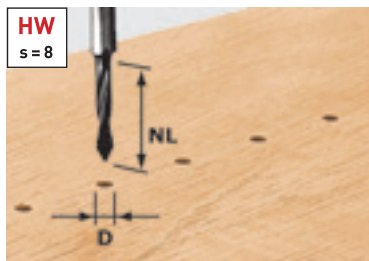

D	NL	GL	s	Цена €*	№ для заказа
5	30	53,5	8	29,40	491064



Фреза двухрадиусная HW, с опорным подшипником, хвостовик 8 мм

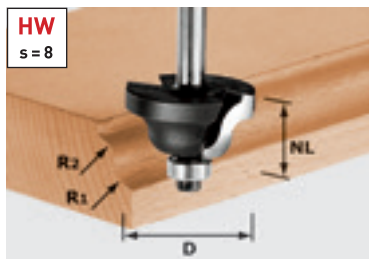

D	NL	GL	R1	R2	s	Цена €*	№ для заказа
31,7	13	53	4	4	8	60,00	491029
38,1	19	59	6,35	6,35	8	68,40	491030

Оснастка для двухрадиусной фрезы

Опорный подшипник D12,7 (2x)
Диаметр 12,7 мм, В упаковке 2 шт. 13,70 491383

Фрезы многопрофильные HW с опорным подшипником, хвостовик 8 мм

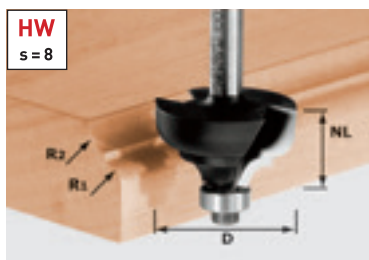

D	NL	GL	R	s	Цена €*	№ для заказа
36,7	21	61	6	8	73,70	491031

Оснастка для многопрофильной фрезы

Опорный подшипник D12,7 (2x)
Диаметр 12,7 мм, В упаковке 2 шт. 13,70 491383

Фреза для выборки Т-образных пазов HW, хвостовик 8 мм

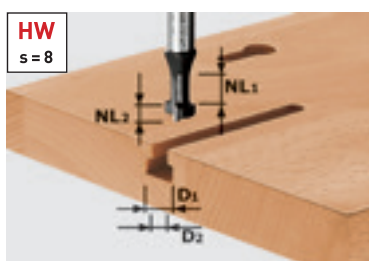

D1	D2	NL1	NL2	GL	s	Цена €*	№ для заказа
10,5	6	8	5	50	8	34,00	491035

Для особых случаев.

Для выборки Т-образных пазов и выполнения крепёжных шлицов (в форме замочных скважин) в массиве древесины и панелях.

Профильные фрезы, контрпрофильные фрезы, багетные гребневые фрезы, багетные пазовые фрезы

Фреза профильная HW, хвостовик 8 мм

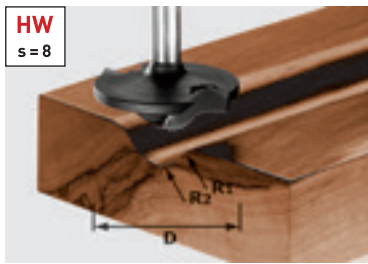

D	NL	GL	R1	R2	s	Цена €*	№ для заказа
42	13	50	6	12	8	75,10	491137



Фреза контрпрофильная гребневая HW, с опорным подшипником, хвостовик 8 мм



D	NL	B	R	s	Цена €*	№ для заказа
43	21	5	16	8	109,80	491130

Оснастка для контрпрофильной гребневой фрезы

Опорный подшипник D16 (2x) Диаметр 16 мм, В упаковке 2 шт.	23,50	491384
--	-------	--------

Рамные двери с контрпрофилем и филёнкой.

Создаёте ли Вы традиционные или современные формы — с этим инструментом результаты всегда впечатляют. Настройку фрез упрощает опорный подшипник.

Фреза контрпрофильная пазовая HW, с опорным подшипником, хвостовик 8 мм

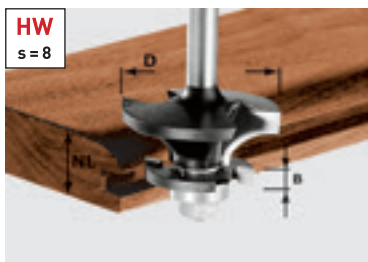

D	NL	B	R	s	Цена €*	№ для заказа
43	21	5	16	8	109,80	491129

Оснастка для контрпрофильной пазовой фрезы HW

Опорный подшипник D16 (2x) Диаметр 16 мм, В упаковке 2 шт.	23,50	491384
--	-------	--------

Фрезы багетные гребневые HW с опорным подшипником, хвостовик 8 мм

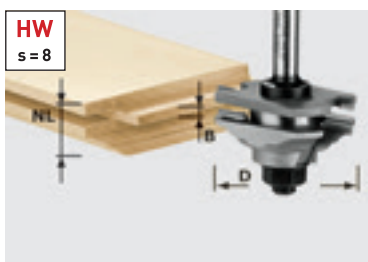

D	NL	B	R	s	Цена €*	№ для заказа
46	20	4	22	8	185,80	490643

Для классических мебельных фасадов.

С этими комбинированными инструментами классические рамные двери оформляются в различном стиле. Твёрдосплавные фрезы с двумя режущими кромками обеспечивают равномерный и чистый рисунок поверхности.

Багетные пазовые фрезы HW с опорным подшипником, хвостовик 8 мм



D	NL	B	R	s	Цена €*	№ для заказа
46	20	4	22	8	185,80	490645



* Рекомендованная цена изготовителя для розничной торговли в ЕС. Цены указаны в Евро без НДС. Цены уточняйте у торговых партнёров, так как они могут отличаться от рекомендаций изготовителя.

Филёночная фреза, фреза для обработки поручней перил, фреза для обработки алюминиевых сплавов

Фрезы филеночные HW, хвостовик 8 мм

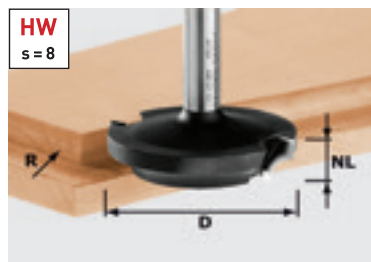

D	NL	GL	R	s	Цена €*	№ для заказа
42,7	13	50	6	8	72,40	491138

Филёнка и контрпрофиль.

С этим инструментом фрезеруются филёнки и рамы. Если добавить ещё и дисковую пазовую фрезу, то фасады приобретают абсолютно законченный вид.



Фрезы филеночные HW, хвостовик 12 мм

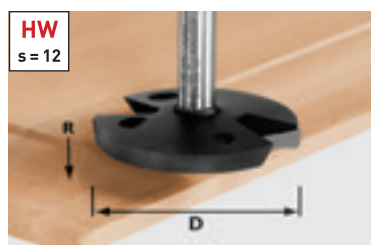

D	NL	GL	R	s	Цена €*	№ для заказа
△ 68	14	58	35	12	143,40	492712

△ п макс. 22 000



Филёночная фреза без опорного подшипника: для фрезерования более глубоких профилей.

Фрезы скругляющие HW, хвостовик 12 мм

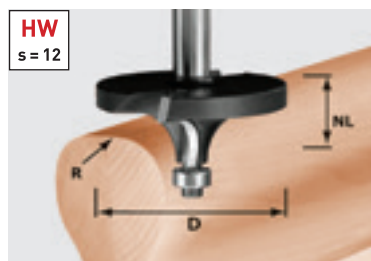

D	NL	R	s	Цена €*	№ для заказа
△ 64	26	16	12	137,10	492710

△ п макс. 22 000

Оснастка для фрез скругляющих HW

Опорный подшипник D12,7 (2x) 13,70 491383
Диаметр 12,7 мм, В упаковке 2 шт.

Фрезерный стол TF 2200

CMS с вертикальным фрезером OF 2200 оптимально подходит для обработки изделий большого поперечного сечения и обеспечивает надёжную фиксацию при фрезеровании.

Фрезы для обработки поручней перил HW Profil, хвостовик 12 мм

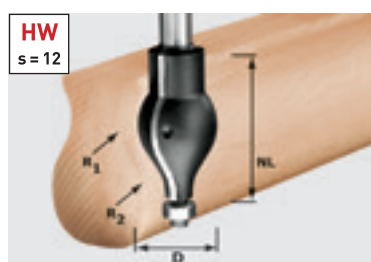

D	NL	R1	R2	s	Цена €*	№ для заказа
△ 32	57	20	16	12	129,80	492711

△ п макс. 22 000

Оснастка для фрез скругляющих HW

Опорный подшипник D12,7 (2x) 13,70 491383
Диаметр 12,7 мм, В упаковке 2 шт.



Фреза для обработки алюминиевых сплавов HS, хвостовик 8 мм

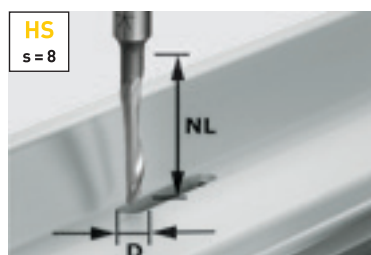

D	NL	GL	s	Цена €*	№ для заказа
5	23	65	8	15,80	491036

Специалист по алюминию.

Фреза для алюминиевых сплавов HS предназначена для выборки пазов в алюминиевых профилях толщиной до 2 мм.

Штифтовые фрезы

Фреза шрифтовая, хвостовик 8 мм

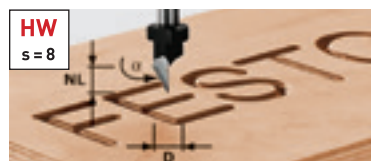

D	NL	GL	Alpha	s	Цена €*	№ для заказа
11	9,5	55	60	8	45,50	491003

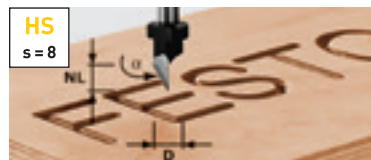

D	NL	GL	Alpha	s	Цена €*	№ для заказа
11	9,5	55	60	8	36,50	491002

Фрезы для OFK 500 и оконный фрезер KF 5

Скругляющая фреза, без подшипника

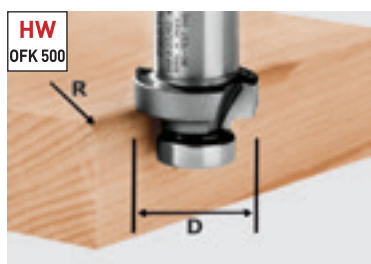

D	R	Цена €*	№ для заказа
27	2	60,80	490092
27	3	60,80	490093
27	4	65,90	490094
27	5	71,10	490095
27	6	71,10	490096



Скругление пластмассовой или деревянной кромки.

Оснастка для фрезы OFK 500

Опорный подшипник KLS-D 15,8-OFK для фрезы 490090, 490091, 490092, 490093, 490094, 490095, 490096, 491533, с зажимным винтом	19,10	490249
--	-------	--------

Фреза для снятия фаски, без подшипника



D	Alpha	Цена €*	№ для заказа
27	60	54,40	491533
27	45	54,40	490090
27	30	54,40	490091



Фрезерование пластмассовой или деревянной кромки.

Оснастка для фрезы OFK 500

Опорный подшипник KLS-D 15,8-OFK для фрезы 490090, 490091, 490092, 490093, 490094, 490095, 490096, 491533, с зажимным винтом	19,10	490249
--	-------	--------

Пригоночная фреза, с опорным подшипником

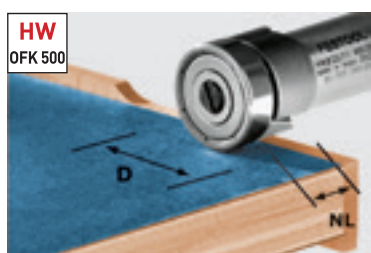

D	NL	s	Цена €*	№ для заказа
22	8	8	68,00	490565
22	8	8	54,40	490085**

Оснастка для фрезы OFK 500

Опорный подшипник KLS-D22-OFK для фрезы 490085, с зажимным винтом	21,60	490250
---	-------	--------



Фрезерование пластмассовой или деревянной кромки заподлицо.

** Пригоночная фреза без опорного подшипника

* Рекомендованная цена изготовителя для розничной торговли в ЕС. Цены указаны в Евро без НДС. Цены уточняйте у торговых партнёров, так как они могут отличаться от рекомендаций изготовителя.

Фрезы для OFK 700 и MFK 700

Пригоночная фреза со сменными ножами HW, хвостовик 8 мм

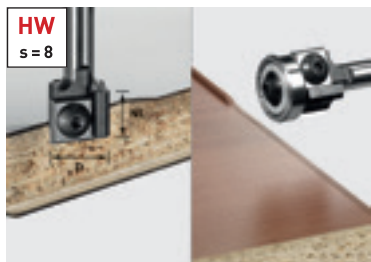

D	NL	GL	Alpha	s	Цена €*	№ для заказа
19	12	52	0	8	113,10	499806

Оснастка для пригоночной фрезы со сменными ножами

Сменные ножи HW-WP 12x12x1,5 (4x)	38,80	491391
-----------------------------------	-------	--------

Опорный подшипник D19 (2x) Диаметр 19 мм, В упаковке 2 шт.	19,50	491385
---	-------	--------

Возможно использование с опорным подшипником и без него.

Благодаря инновационной зажимной системе с опорным подшипником фрезы для обработки кромок можно использовать с опорным подшипником и без него. Таким образом возможно использование любых фрез с опорным подшипником на инструменте, или, как в случае с OFK 700, с внешним независимым подшипником.

Фреза для снятия фаски со сменными ножами HW, хвостовик 8 мм

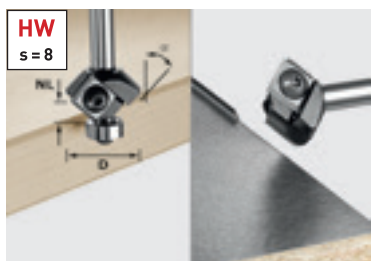

D	NL	GL	Alpha	s	Цена €*	№ для заказа
27	8	55	45	8	113,10	499807

Оснастка для фрез со сменными пластинами HW для снятия фаски

Опорный подшипник D12,7 (2x) Диаметр 12,7 мм, В упаковке 2 шт.	13,70	491383
---	-------	--------

Сменные ножи HW-WP 12x12x1,5 (4x)	38,80	491391
-----------------------------------	-------	--------



Фрезы HW для профилирования фасок, хвостовик 8 мм



D	NL	GL	Alpha	s	Цена €*	№ для заказа
18	11	50	15	8	50,50	499801
25	11	50	30	8	51,40	499800
26	7	48	45	8	54,50	499799

Оснастка для фрез HW для профилирования фасок

Опорный подшипник D12,7 (2x) Диаметр 12,7 мм, В упаковке 2 шт.	13,70	491383
---	-------	--------



Скругляющая фреза HW, хвостовик 8 мм



D	NL	GL	R	s	Цена €*	№ для заказа
20	2,2	47	2	8	58,10	499798
22	3,2	48	3	8	59,10	499797

Оснастка для скругляющей фрезы HW

Опорный подшипник D12,7 (2x) Диаметр 12,7 мм, В упаковке 2 шт.	13,70	491383
---	-------	--------



Опорная пластина 0° для фрезерования под нужным углом. № для заказа 491427.

Фрезы для OFK 700 и MFK 700

Скругляющая фреза со сменными ножами

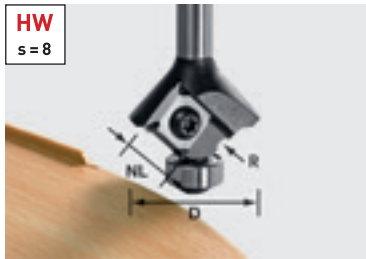

D	NL	GL	R	s	Цена €*	№ для заказа
28	3	55	1	8	126,10	499811
28	3	55	1,5	8	126,10	499810
28	3	55	2	8	126,10	499809
28	3	55	3	8	126,10	499808

Оснастка для скругляющей фрезы HW со сменными ножами

Запасная пластина HW-WP R3 D28 KL12,70FK для скругляющей фрезы Wepla 499808, сменные ножи с 4 кратным сроком службы, R 3 мм, Диаметр 28 мм, Шари- коподшипник 12,7 мм	73,00	500369
Запасная пластина HW-WP R2 D28 KL12,70FK для скругляющей фрезы Wepla 499809, сменные ножи с 4 кратным сроком службы, Шарикоподшипник 12,7 мм, Диаметр 28 мм, R 2 мм	73,00	500370
Запасная пластина HW-WP R1,5 D28 KL12,70FK для скругляющей фрезы Wepla 499810, сменные ножи с 4 кратным сроком службы, Шарикоподшипник 12,7 мм, Диаметр 28 мм, R 1,5 мм	73,00	500371
Запасная пластина HW-WP R1 D28 KL12,70FK для скругляющей фрезы Wepla 499811, сменные ножи с 4 кратным сроком службы, Шарикоподшипник 12,7 мм, Диаметр 28 мм, R 1 мм	73,00	500372
Опорный подшипник D12,7 (2x) Диаметр 12,7 мм, В упаковке 2 шт.	13,70	491383

Для фрезерования кромок оптимально подходит кромочный фрезер MFK 700 Basic с подпружиненным тормозом с шарикоподшипником и стружкоотводом — специально для обработки без следов в том числе чувствительных кромочных материалов.



Фреза пригоночная HW, хвостовик 8 мм



D	NL	GL	s	Цена €*	№ для заказа
19	16	46	8	42,40	491666



Специально для фрезерования и выборки пазов под врезные калты предлагается целый ряд дисковых пазовых фрез — см. на с. 241. В этом случае также потребуется фрезерный шпиндель.

Торцевая фреза HW для модульного кромочного фрезера MFK 700 EQ/B-Plus, хвостовик 8 мм

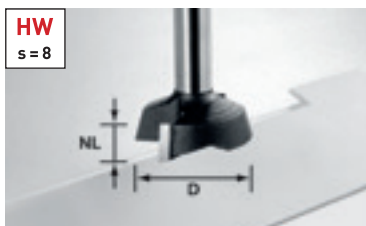

D	NL	GL	Alpha	s	Цена €*	№ для заказа
28	7	40	15	8	85,10	500368



* Рекомендованная цена изготовителя для розничной торговли в ЕС. Цены указаны в Евро без НДС. Цены уточняйте у торговых партнёров, так как они могут отличаться от рекомендаций изготовителя.

Фрезы специальные для обработки минеральных материалов

Фрезы для снятия фаски со скругленной кромкой HW, с опорным подшипником, хвостовик 12 мм



D	NL	R	Alpha	s	Цена €*	№ для заказа
45	25	6,35	6	12	123,30	492671

Оснастка для фрезы для установки моек с опорным подшипником

Опорный подшипник D21,1/6° для фрезы 6°, Диаметр 21,1 мм	25,40	493061
Опорный подшипник D12,7 Alpha 6°, Диаметр 12,7 мм	18,20	491398

Просто гениально.

Если после заточки соответствие диаметра режущей кромки фрезы и подшипника нарушается, то его можно регулировать осевым перемещением подшипника. Таким образом, фрезы Festool для установки моек можно использовать дольше.



Опорный подшипник с осевым перемещением у фрезы для установки моек



Фрезы кромочные HW, хвостовик 12 мм



D	NL	R	s	Цена €*	№ для заказа
52	7,3	1,5	12	93,30	492701

Подойдёт для любого случая.

Эта торцовая фреза выравнивает заподлицо любые выступы над плоской поверхностью, например, декоративные вставки.



Фреза пазовая со сменными ножами HW, хвостовик 12 мм

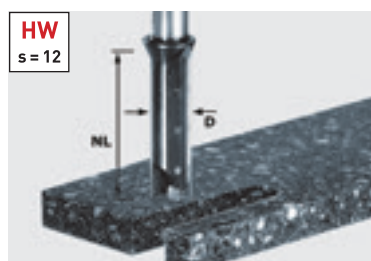

D	NL	GL	s	Цена €*	№ для заказа
14	45	105	12	196,10	491110**

Оснастка для пазовой фрезы со сменными ножами

Сменные ножи HM-WP 50x5,5x1,1 (4x)	89,10	491389
------------------------------------	-------	--------

** также для использования с OF 2200 и шаблоном для фрезерования столешниц APS 900

Высокий запас прочности и чистая работа.

Цельные твердосплавные спиральные пазовые фрезы изготавливаются из цилиндрических стержней твердого сплава, специально разработанных для изготовления деталей по обработке минеральных материалов.

Фрезы специальные для обработки минеральных материалов

Фреза пазовая спиральная HW для черновой и чистовой обработки, хвостовик 12 мм

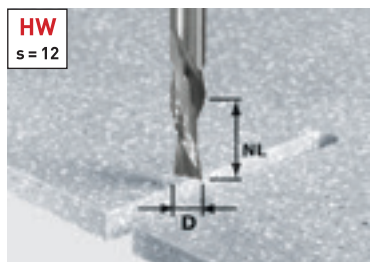

D	NL	GL	s	Цена €*	№ для заказа
12	42	87	12	138,50	492656

Для быстрой работы.

Твердосплавные фрезы, специально разработанные для быстрого фрезерования вырезов, например, под мойку.



Пригоночная фреза HW со сменными ножами и опорным подшипником, хвостовик 12 мм

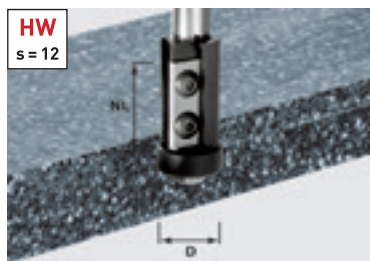

D	NL	GL	s	Цена €*	№ для заказа
21	30	89	12	135,90	491120

Оснастка для пригоночной фрезы со сменными ножами

Сменные ножи HW-WP 30x12x1,5 (4x) для фрез 492716, 492717, 491081, 491120, плита – основание **63,50** 491393

Опорный подшипник D21-15,88 (2x) Диаметр 21 мм, В упаковке 2 шт. **48,30** 491408

Точно и надолго.

При работе с минеральными материалами режущая кромка фрезы тупится. А если используется опорный подшипник, то необходимо постоянное соответствие диаметров кромок и подшипника. Поэтому фрезы со сменными ножами окупаются особенно быстро.



Фреза пригоночная с нижним опорным подшипником, хвостовик 12 мм

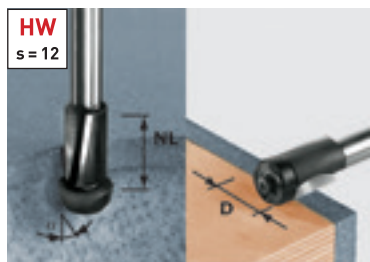

D	NL	s	Цена €*	№ для заказа
19	25	12	83,40	492661

Оснастка для фрез пригоночных с нижним опорным подшипником

Опорный подшипник D19 Диаметр 19 мм **23,10** 493055

Опорный подшипник D22/11° Диаметр 22 мм **26,40** 493056

Два в одном.

Фрезерование совмещённых поверхностей заподлицо, а при замене опорного подшипника, входящего в комплект поставки, ещё и переходов от плоскости столешницы к встроенной в неё раковине со скосом 11°.



в комплект поставки входят два сменных подшипника

09 Соединение





244 Дюбельные фрезы
DOMINO

247 Система соединений
DOMINO



247 Шип
DOMINO

Просто, удобно, надёжно. Дюбельные фрезеры DOMINO.

Уникальная технология для ручного инструмента, запатентованная Festool: движение фрезы в дюбельном фрезере DOMINO. Одновременное вращение и качание фрезы обеспечивает лёгкость хода и отсутствие следов горения при выполнении отверстий. Благодаря маятниковому движению фрезы не перегреваются, что значительно увеличивает их ресурс.

Фрезер для дюбельных соединений DF 500 Q-Plus

Фрезер DOMINO DF 500 особенно удобен в обращении и позволяет выполнить практически любые соединения. Он отличается высочайшей точностью и простотой управления при изготовлении панельной и корпусной мебели, рам или каркасов.

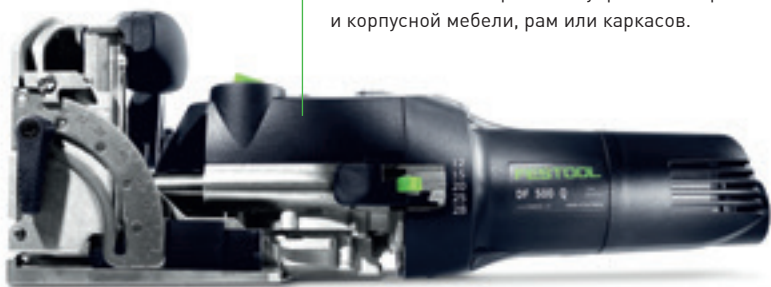

Фрезер для дюбельных соединений DF 700 EQ-Plus

Подходит к заготовке, а не наоборот: DOMINO XL. Быстро, просто, точно и исключительно прочно – с ощутимой экономией времени до 50% по сравнению со стационарными станками. DOMINO XL идеально подходит для изготовления мебели, дверей и конструкций из массива древесины.



Инновационная система упоров

Одним из важных преимуществ работы с дюбельными фрезерами DOMINO является экономия времени на трудоёмкие измерения или разметку — DOMINO DF 500 быстро и точно позиционируется по упорным элементам, а DF 700 — по упорным стержням.



Продольные отверстия

Точное центрирование: первый шип DOMINO устанавливается пазу точно такого же размера, остальные — в пазы с зазором, что позволяет без труда выровнять соединение. Результатом будет прочное соединение, не проворачивающееся уже с первого вставленного шипа.



Установка рабочей высоты фрезы и угла

Быстрая и точная регулировка рабочей высоты фрезы и угла: для точного фрезерования под углом и обработки заготовок разной толщины. С пошаговой или плавной настройкой угла фрезерования.



Экономия времени при выполнении пазов одинаковой глубины

Стопор фиксатора на фрезере DF 500 помогает установить нужную глубину фрезерования: 12 мм, 15 мм, 20 мм, 25 мм и 28 мм. На DF 700 глубина регулируется с помощью двух произвольных «маркеров» между 15 и 70 мм.

Для каждого соединения своё решение. Система DOMINO.



Соединители DOMINO предназначены для простого и быстрого изготовления прочных соединений, которые при необходимости можно разобрать в любое время. Лучший выбор для угловых и прямых торцевых соединений, а теперь и для соединений средних стенок и соединений по системе 32. Декоративные заглушки разных цветов делают последний штрих.

Подробнее см. на стр. 247





Технические данные	DF 500	DF 700
Потребляемая мощность (Вт)	420	720
Число оборотов холостого хода (об/мин)	25.500	21.000
Ограничитель глубины фрезерования (мм)	12, 15, 20, 25, 28	15 – 70
Макс. глубина фрезерования (мм)	28	70
Ø шлицевой фрезы DOMINO (мм)	4, 5, 6, 8, 10	8, 10, 12, 14
Регулировка высоты фрезы (мм)	5 – 30	10 – 50
Фрезерование в «ус» [°]	0 – 90	0 – 90
Ø разъёма пылеудаления (мм)	27	27
Масса (кг)	3,2	5,2

Комплект поставки	Цена €*	№ для заказа
DF 500 Все модели: фреза DOMINO D5, Упор дополнительный, гаечный ключ SW 8, систейнер SYS3 M 187		
 DF 500 Q-Plus	844,00	576413
 DF 500 Q-Set упор для планок, поперечный упор	928,00	576420
DF 700		
 DF 700 EQ-Plus фреза DOMINO Ø 12, Упор дополнительный, пустая коробка для шипов, гаечный ключ SW 12, систейнер SYS3 M 437	1.168,00	576426

Отличные соединения легко и просто. Обзор изделий DOMINO.

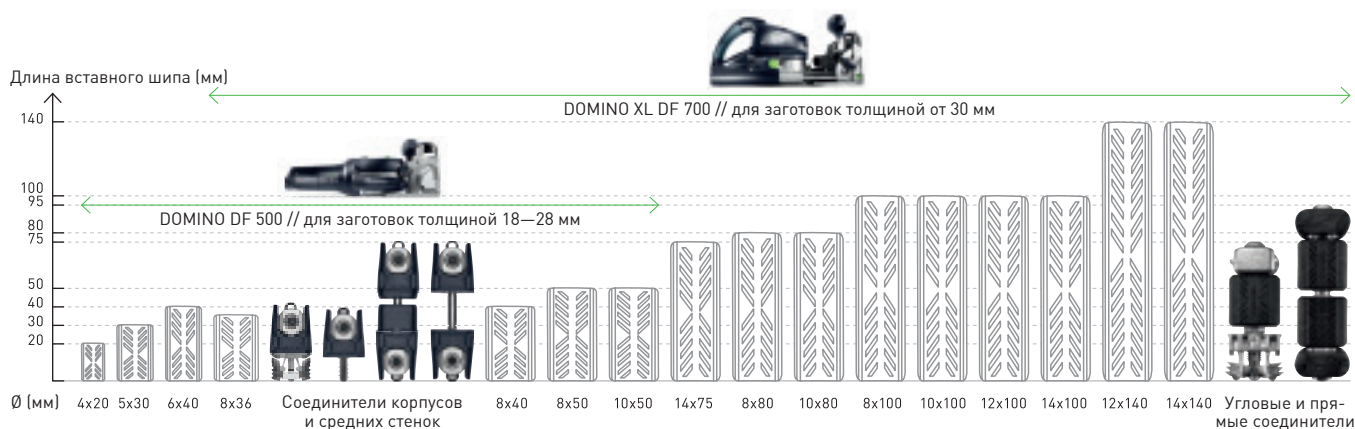

У каждого вида соединения деревянных деталей есть свои преимущества.
Система соединений DOMINO объединяет их все.

Вставные шипы DOMINO из древесины бука и Sipo



Festool бережно и ответственно относится к использованию лесных ресурсов, поэтому все шипы DOMINO изготовлены из древесины с учётом принципов рационального и контролируемого лесопользования. Они отмечены знаком Лесного попечительского совета FSC™, который означает, что каждый этап цепочки поставки древесины имеет сертификат FSC. Обращайте внимание на изделия со знаком FSC.



Шипы DOMINO из древесины Sipo устойчивы к внешним воздействиям, к насекомым и плесени и поэтому идеально подходят для наружных работ.

Соединительная фурнитура для корпусной мебели под дюбельный фрезер DOMINO DF 500



Угловой соединитель – для соединения DOMINO/система 32

Угловой соединитель – для соединения DOMINO/DOMINO

Соединитель средней стенки — для соединения DOMINO/система 32

Соединитель средней стенки — для соединения DOMINO/DOMINO

Угловые и прямые соединители для дюбельного фрезера DOMINO XL DF 700







Угловые соединители

Прямой соединитель







Прямой соединитель с расширительными зажимами – специально для таких материалов, как кухонные столешницы

Оснастка для дюбельного фрезера DF 500		Цена €*	№ для заказа
	Фреза DOMINO Все модели: для DF 500		
	D 4-NL 11 HW-DF 500 D 4 мм, NL 11 мм	39,10	495663
	D 5-NL 20 HW-DF 500 D 5 мм, NL 20 мм	33,30	493490
	D 6-NL 28 HW-DF 500 D 6 мм, NL 28 мм	34,10	493491
	D 8-NL 28 HW-DF 500 D 8 мм, NL 28 мм	35,50	493492
	D 10-NL 28 HW-DF 500 D 10 мм, NL 28 мм	39,80	493493
	Поперечный упор QA-DF 500/700 для DF 500 и DF 700, для гнезд с повторяющимся шагом 100 – 205 мм, входит в комплект поставки: левый и правый поперечный упор, для точного позиционирования при фрезеровании на расстоянии 100–205 мм от края	53,70	498590
	Упор для планок LA-DF 500/700 для DF 500 и DF 700, для планок шириной 22–70 мм	50,60	493487
	Упор для круглых заготовок RA DF 500/700 для DF 500 и DF 700, для круглых деревянных стержней диаметром 35 – 60 мм, для высокоточного фрезерования круглых заготовок Ø 35–60 мм	42,40	494847
	Упор дополнительный ZA-DF 500 для DF 500 и DF 700, расширитель опоры и боковой упор, для уменьшения межцентрового расстояния отверстий под дюбель с 37 мм до 20 мм, для безопасной установки фрезера	25,20	495666
	Соединитель угловой Все модели: Пластмассовые половинки 50 шт., Поперечная анкерная муфта с резьбовым штифтом 50 шт., без заглушек, в упаковке 50 шт., соединительная фурнитура (гнезда под шипы DOMINO Ø 8 мм) D8, глубина фрезерования под шипы DOMINO в днище 28 мм, диаметр сверления в днище 15 мм, толщина плиты 18 – 28 мм		
	KV D8/50 для 50 угловых соединителей с DF 500, соединитель DOMINO/DOMINO KV D8/50 легко устанавливается в боковинах и днище шкафа с помощью дюбельного фрезера DOMINO DF 500, Муфта анкерная продольная DOMINO 50 шт., Стяжка с резьбой M4 50 шт., гбна фрезерования под шипы DOMINO в боковине 15 мм	103,30	203166
	KV-LR32 D8/50 для 50 угловых соединителей с DF 500 и системы 32, соединитель DOMINO/LR 32 KV-LR 32 D8/50 легко устанавливается в ряду отверстий 5 мм боковин шкафа и в днище шкафа с помощью дюбельного фрезера DOMINO DF 500, Муфта анкерная продольная DOMINO, Стяжка с еврорезьбой для ряда отверстий 50 шт., диаметр сверления под еврошпильки 5 мм	82,20	203168
	Соединитель средней стенки Все модели: Для сверления отверстий под фурнитуру DOMINO Ø мм требуется шаблон для сверления, Пластмассовые половинки 50 шт., Поперечная анкерная муфта с резьбовым штифтом 50 шт., без заглушек, в упаковке 25 шт., соединительная фурнитура (гнезда под шипы DOMINO Ø 8 мм) D8, глубина фрезерования под шипы DOMINO в днище 28 мм, диаметр сверления в днище 15 мм, толщина плиты 18 – 28 мм		
	MSV D8/25 для 25 соединителей для средней стенки с DF 500, соединитель DOMINO/DOMINO MSVD8/25 легко устанавливается в боковинах и днище шкафа с помощью дюбельного фрезера DOMINO DF 500, стяжка MSV DOMINO, наружная резьба 25 шт., стяжка MSV DOMINO, внутренняя резьба 25 шт., гбна фрезерования под шипы DOMINO в боковине 15 мм	72,90	203167
	MSV-LR32 D8/25 для 25 соединителей для средней стенки с DF 500 и системы 32, соединитель DOMINO/LR 32 MSV-LR 32 D8/25 легко устанавливается в ряду отверстий 5 мм боковин шкафа и в днище шкафа с помощью дюбельного фрезера DOMINO DF 500, Стяжка MSV, наружная резьба 25 шт., Стяжка MSV, внутренняя резьба 25 шт., диаметр сверления под еврошпильки 5 мм	65,70	203169
	Сверло под фурнитуру KVB-HW D15 CE для DF 500, Требуется сверло под фурнитуру 15 мм для сверления отверстий в пласти под соединительную фурнитуру DOMINO Ø 8 мм, Патрон: CENTROTEC, сверло доработано под сверлильный кондуктор Festool (№ 203164), ограничитель глубины, Ø сверла 15 мм	51,90	203165
	Шаблон для сверления BS-KV D15 для DF 500, для присадки фурнитуры DOMINO Ø 8 мм в пласти требуется сверлильный кондуктор, подходит к сверлу под фурнитуру Festool D15 (№ 203165), диам. кондуктора 15 мм, толщина плиты 18 – 28 мм	71,00	203164
	Систейнер для соединителей DOMINO KV-SYS D8 мебельная стяжка DOMINO/DOMINO KV D8, мебельная стяжка DOMINO/LR32 KV-LR32 D8, Соединитель средней стенки DOMINO/DOMINO MSV D8, Соединитель средней стенки DOMINO/LR32 MSV-LR32 D8, 50 заглушек светло-коричневого цвета KV-AK D15 brn, 50 заглушек серебристого цвета KV-AK D15 slr, 50 заглушек белого цвета KV-AK D15 wht, 50 заглушек серого цвета KV-AK D15 gr, DOMINO D 8 x 36 мм, Шаблон для сверления BS-KV D15, Сверло под фурнитуру KVB-HW D15 CE, Отвёртка, системнер SYS3 M 137	391,30	576797

Оснастка для дюбельного фрезера DF 500		Цена €*	№ для заказа
<p>Заглушка Все модели: для DF 500, для маскировки соединительной фурнитуры DOMINO D8 мм, в упаковке 50 шт.</p>			
	<p>KV-AK D15 brn/50 цвет: светло-коричневый</p>	6,50	203171
	<p>KV-AK D15 wht/50 цвет: белый</p>	6,50	203173
	<p>KV-AK D15 gr/50 Цвет: серый</p>	6,50	203174
	<p>KV-AK D15 slr/50 цвет: серебристый</p>	12,00	203172

Оснастка для дюбельного фрезера DF 700		Цена €*	№ для заказа
<p>Фреза DOMINO Все модели: для DF 700, фрезы с резьбовым креплением для пазово-дюбельного фрезера DOMINO XL DF 700</p>			
	<p>D 8-NL 50 HW-DF 700 D 8 мм, NL 50 мм</p>	48,30	497868
	<p>D 10-NL 70 HW-DF 700 D 10 мм, NL 70 мм</p>	51,50	497869
	<p>D 12-NL 70 HW-DF 700 D 12 мм, NL 70 мм</p>	53,70	497870
	<p>D 14-NL 70 HW-DF 700 D 14 мм, NL 70 мм</p>	57,60	497871
	<p>Поперечный упор QA-DF 500/700 для DF 500 и DF 700, для гнезд с повторяющимся шагом 100 – 205 мм, входит в комплект поставки: левый и правый поперечный упор, для точного позиционирования при фрезеровании на расстоянии 100–205 мм от края</p>	53,70	498590
	<p>Упор для планок LA-DF 500/700 для DF 500 и DF 700, для планок шириной 22–70 мм</p>	50,60	493487
	<p>Упор для круглых заготовок RA DF 500/700 для DF 500 и DF 700, для круглых деревянных стержней диаметром 35 – 60 мм, для высокоточного фрезерования круглых заготовок Ø 35–60 мм</p>	42,40	494847
	<p>Систейнер³ SORT-SYS3 M 187 DOMINO пустой системейнер SYS3 M 187, с 3 разными по размеру отсеками для шипов DOMINO, объём 15,9 л, размеры с ножками (Д x Ш x В) 396 x 296 x 187 мм, внутренние размеры (Д x Ш x В) 389 x 275 x 146 мм</p>	81,30	576793
	<p>Болт анкерный DOMINO SV-AB D14/32 для использования с дюбельным фрезером DOMINO XL DF 700, угловые соединители для рамных и каркасных конструкций из заготовок толще 30 мм, в комбинации с продольной анкерной муфтой SV-SA D14 и поперечной анкерной муфтой SV-QA D14 для изготовления угловых соединений, распорные полумуфты 64 шт., в упаковке 32 шт.</p>	46,40	201350
	<p>Муфта анкерная продольная DOMINO SV-SA D14/32 для использования с дюбельным фрезером DOMINO XL DF 700, угловые соединители для рамных и каркасных конструкций из заготовок толще 30 мм, в комбинации с анкерным болтом DOMINO SV-AB D14 и поперечной анкерной муфтой SV-QA D14 – для изготовления разборных угловых соединений, в упаковке 32 шт.</p>	32,80	201349
	<p>Муфта анкерная поперечная DOMINO SV-QA D14/32 для использования с дюбельным фрезером DOMINO XL DF 700, начиная с толщины материала 30 мм, служит в качестве контропоры и стяжного элемента для анкерных или сдвоенных стержней, при работе с мягкими или пористыми материалами, такими, как ДСП, толщиной от 35 мм рекомендуется использовать поперечные анкерные муфты с опорным кожухом SV-V D14, предотвращающим вдавливание анкера в материал, в комбинации с анкерным болтом DOMINO SV-SA D14 и двойным анкерным болтом DOMINO SV-AB D14 для изготовления угловых соединений, в комбинации с двойным анкерным болтом DOMINO SV-DB D14 для изготовления прямых торцевых соединений, резьбовые штифты 32 шт., в упаковке 32 шт.</p>	32,80	201351
	<p>Расширитель стола SV-V D14/32 для поперечных анкерных муфт SV-QA D14, для расширения поперечных анкерных муфт в целях лучшего распределения нагрузки при использовании в мягких или пористых материалах, таких как кухонные столешницы, предотвращает вдавливание поперечных анкерных муфт в материал, 64 полумуфты для расширения 32 поперечных анкеров, в упаковке 32 шт.</p>	13,80	201498
	<p>Болт анкерный двойной DOMINO SV-DB D14/16 для использования с дюбельным фрезером DOMINO XL DF 700, в комбинации с двумя поперечными анкерными муфтами SV-QA D14 (и доступными в виде опции опорными кожухами SV-V D14 при работе с мягкими материалами) для изготовления прямых торцевых соединений в мебельном производстве, распорные полумуфты 64 шт., в упаковке 16 шт.</p>	35,10	201352

* Рекомендованная цена изготовителя для розничной торговли в ЕС. Цены указаны в Евро без НДС. Цены уточняйте у торговых партнёров, так как они могут отличаться от рекомендаций изготовителя.







Оснастка для дюбельного фрезера DF 700		Цена €*	№ для заказа
Заглушка Все модели: для использования с дюбельным фрезером DOMINO XL DF 700, пластмассовые заглушки для декорации отверстий под шипы D14, в упаковке 32 шт.			
	SV-AK D14 slr/32 цвет: серебристый	10,10	201354
	SV-AK D14 brn1/32 цвет: тёмно-коричневый	6,40	201355
	SV-AK D14 brn2/32 цвет: светло-коричневый	6,40	201356
Комплект соединителей Все модели: 32 поперечные анкерные муфты SV-QA D14			
	FV/16-Set прямые соединители, набор для 16 прямых торцевых соединений включает в себя двойные болты, поперечные анкерные муфты и расширители, 16 двойных анкерных болтов SV-DB D14, кожух опорный SV-V D14 для 32 поперечных анкерных муфт	83,30	203421
	EV/32-Set угловые соединители для рамных и каркасных конструкций из заготовок толще 30 мм, набор включает в себя анкерные болты, распорные и поперечные муфты для 32 угловых соединителей, 32 анкерных болта DOMINO SV-AB D14, 32 продольные анкерные муфты SV-SA D14	114,30	203420
	Систейнер для соединителей DOMINO SV-SYS D14 для использования с дюбельным фрезером DOMINO XL DF 700, включает угловые и прямые соединители с заглушками и деревянными шипами DOMINO, необходимая оснастка: фреза DOMINO D 14 (497871), штифтовой ключ SW 4 для затягивания резьбовых штифтов, 32 анкерных болта DOMINO SV-AB D14, двойной анкерный болт SV-DB D14 12 шт., 32 продольные анкерные муфты SV-SA D14, шип DOMINO из древесины бука D 14 x 75, поперечная анкерная муфта SV-QA D14 56 шт., штифтовой ключ SW 4, расширитель SV-V D14 для поперечных анкерных муфт 48 шт., 32 заглушки, серебристые SV-AK D14 slr, 32 заглушки, тёмно-коричневые SV-AK D14 brn1, 32 заглушки, светло-коричневые SV-AK D14 brn2, системнер SYS3 M 137	253,10	576795

Комплект DOMINO		Цена €*	№ для заказа
Вставной шип DOMINO, бук Все модели: материал: бук, с сертификатом FSC™			
D 4x20/450 BU для DF 500, в упаковке 450 шт., размеры 4 x 20 мм		15,50	495661
D 5x30/300 BU для DF 500, в упаковке 300 шт., размеры 5 x 30 мм		15,50	494938
D 5x30/1800 BU для DF 500, в упаковке 1.800 шт., размеры 5 x 30 мм		83,00	493296
D 6x40/190 BU для DF 500, в упаковке 190 шт., размеры 6 x 40 мм		15,50	494939
D 6x40/1140 BU для DF 500, в упаковке 1.140 шт., размеры 6 x 40 мм		83,00	493297
D 8x36/130 BU для DF 500, размеры 8 x 36 мм, в упаковке 130 шт.		15,50	203175
D 8x40/130 BU для DF 500, в упаковке 130 шт., размеры 8 x 40 мм		15,50	494940
D 8x40/780 BU для DF 500, в упаковке 780 шт., размеры 8 x 40 мм		83,00	493298
D 8x50/100 BU для DF 500, в упаковке 100 шт., размеры 8 x 50 мм		15,50	494941
D 8x50/600 BU для DF 500, в упаковке 600 шт., размеры 8 x 50 мм		83,00	493299
D 10x50/85 BU для DF 500, в упаковке 85 шт., размеры 10 x 50 мм		15,50	494942
D 10x50/510 BU для DF 500, в упаковке 510 шт., размеры 10 x 50 мм		83,00	493300
D 8x80/190 BU для DF 700, в упаковке 190 шт., размеры 8 x 80 мм		43,30	498212
D 8x100/150 BU для DF 700, в упаковке 150 шт., размеры 8 x 100 мм		43,30	498213
D 10x80/150 BU для DF 700, в упаковке 150 шт., размеры 10 x 80 мм		43,30	498214
D 10x100/120 BU для DF 700, в упаковке 120 шт., размеры 10 x 100 мм		43,30	498215
D 12x100/100 BU для DF 700, в упаковке 100 шт., размеры 12 x 100 мм		43,30	498216
D 12x140/90 BU для DF 700, в упаковке 90 шт., размеры 12 x 140 мм		43,30	498217
D 14x75/104 BU для DF 700, в упаковке 104 шт., размеры 14 x 75 мм		42,10	201499
D 14x100/80 BU для DF 700, в упаковке 80 шт., размеры 14 x 100 мм		43,30	498218
D 14x140/70 BU для DF 700, в упаковке 70 шт., размеры 14 x 140 мм		43,30	498219

Стержень для изготовления дюбелей DOMINO из бука		Цена €*	№ для заказа
	Стержень для шипов DOMINO, бук Все модели: для DF 700, материал: бук		
	D 8x750/36 BU в упаковке 36 шт., размеры 8 x 750 мм	62,50	498686
	D 10x750/28 BU в упаковке 28 шт., размеры 10 x 750 мм	60,80	498687
	D 12x750/22 BU в упаковке 22 шт., размеры 12 x 750 мм	57,10	498688
	D 14x750/18 BU в упаковке 18 шт., размеры 14 x 750 мм	57,10	498689

Шип DOMINO из древесины сипо		Цена €*	№ для заказа
	Вставной шип DOMINO, древесина Sipo Все модели: для DF 500, материал: Sipo, дюбель из красного дерева, погодоустойчивый, с сертификатом FSC™		
	D 5x30/300 MAU в упаковке 300 шт., размеры 5 x 30 мм	30,50	494869
	D 5x30/900 MAU в упаковке 900 шт., размеры 5 x 30 мм	83,00	494859
	D 6x40/190 MAU в упаковке 190 шт., размеры 6 x 40 мм	30,50	494870
	D 6x40/570 MAU в упаковке 570 шт., размеры 6 x 40 мм	83,00	494860
	D 8x40/130 MAU в упаковке 130 шт., размеры 8 x 40 мм	30,50	494871
	D 8x40/390 MAU в упаковке 390 шт., размеры 8 x 40 мм	83,00	494861
	D 8x50/100 MAU в упаковке 100 шт., размеры 8 x 50 мм	30,50	494872
	D 8x50/300 MAU в упаковке 300 шт., размеры 8 x 50 мм	83,00	494862
	D 10x50/85 MAU в упаковке 85 шт., размеры 10 x 50 мм	30,50	494873
	D 10x50/255 MAU в упаковке 255 шт., размеры 10 x 50 мм	83,00	494863

Стержень для изготовления дюбелей DOMINO из древесины Sipo		Цена €*	№ для заказа
	Стержень для шипов DOMINO из древесины Sipo Все модели: для DF 700, материал: Sipo		
	D 8x750/36 MAU в упаковке 36 шт., размеры 8 x 750 мм	121,10	498690
	D 10x750/28 MAU в упаковке 28 шт., размеры 10 x 750 мм	117,40	498691
	D 12x750/22 MAU в упаковке 22 шт., размеры 12 x 750 мм	113,70	498692
	D 14x750/18 MAU в упаковке 18 шт., размеры 14 x 750 мм	113,70	498693

Систейнер		Цена €*	№ для заказа
	Вставной шип DOMINO, бук, ассортимент DS 4/5/6/8/10 1060 BU для DF 500, вставные шипы DOMINO 4 x 20, 5 x 30, 6 x 40, 8 x 40, 8 x 50, 10 x 50 мм, фрезы DOMINO для дюбелей размером 4, 5, 6, 8 и 10, систейнер SYS3 M 187, размеры 396 x 296 x 157,5 мм	234,30	576794
	Вставной шип DOMINO XL, бук Все модели: для DOMINO XL, вставной шип DOMINO XL, бук, ассортимент, систейнер SYS3 M 187		
	DS/XL D8/D10 306 BU шипы DOMINO 8x50, 8x80, 8x100, 10x50, 10x80, 10x100 мм и фрезы DOMINO XL на размер 8 и 10	209,60	576791
	DS/XL D12/D14 128 BU шипы DOMINO 12x100, 12x140, 14x100, 14x140 мм и фрезы DOMINO XL на размер 14	243,80	576792
	Systainer T-LOC SORT-SYS3 M 137 DOMINO пустой систейнер SYS3 M 137, с тремя разными по размеру отсеками для шипов DOMINO и другой оснастки или инструментов, Запасной бокс длинный, систейнер SYS3 M 137, внутренние размеры (Д x Ш x В) 389 x 275 x 96 мм, объём 10,4 л, размеры с ножками (Д x Ш x В) 396 x 296 x 137 мм	71,90	576796
	Систейнер³ SORT-SYS3 M 187 DOMINO пустой систейнер SYS3 M 187, с 3 разными по размеру отсеками для шипов DOMINO, объём 15,9 л, размеры с ножками (Д x Ш x В) 396 x 296 x 187 мм, внутренние размеры (Д x Ш x В) 389 x 275 x 146 мм	81,30	576793

* Рекомендованная цена изготовителя для розничной торговли в ЕС. Цены указаны в Евро без НДС. Цены уточняйте у торговых партнёров, так как они могут отличаться от рекомендаций изготовителя.

10 Стругание





254 Электрорубанок EHL 65



256 Электрорубанок HL 850

Так лёгок и так хорош.

Электрорубанок – для ведения одной рукой.

Компактный электрорубанок EHL 65 весом всего 2,4 кг не только самый лёгкий в своём классе, но и самый высокопроизводительный. Уникальный спиральный нож с тянущим резом обеспечивает превосходное качество поверхности с регулируемой глубиной строгания до 4 мм и глубиной фальца 23 мм. Рукоятка с мягкой накладкой, включение и выключение одной кнопкой и рёбра на корпусе для удобного хвата. Одним словом: рубанок для профессионалов.

Электрорубанки EHL 65



Технические данные	EHL 65
Потребляемая мощность (Вт)	720
Скорость вращения вала (об/мин)	15.600
Ширина строгания (мм)	65
Глубина строгания (мм)	0 – 4
Макс. глубина четверти (мм)	23
Ø разъёма пылеудаления (мм)	27
Масса (кг)	2,4



Тише просто не бывает





ЕHL 65 значительно тише других рубанков. Звук его работы под нагрузкой слабее звука работы других рубанков на холостом ходу. Этот важный вклад в охрану труда также возможен благодаря особой форме спирального ножа.

Плавная установка глубины реза

Плавная установка глубины реза сослужит Вам на практике хорошую службу. Вращением удобной рукоятки Вы сможете точно установить глубину реза, а при необходимости — изменить её во время работы, как того требует рабочая обстановка.



Комплект поставки		Цена €*	№ для заказа
EHL 65			
	EHL 65 EQ-Plus параллельный упор, ключ-шестигранник SW 2, Систейнер SYS 2 T-LOC	318,00	576601

Оснастка		Цена €*	№ для заказа
Все модели: для EHL 65			
	Спиральный нож HW 65 исполнение HW для EHL 65, стандартный строгальный нож HW шириной 65 мм	17,40	488503
	Приспособление для обработки фальца FA-EHL для глубины выборки четверти 0–23 мм	12,50	488543
	Параллельный упор PA-EHL для ведения сбоку, интервал установки 0–65 мм	16,10	488544
	Мешок для стружек SB-EHL	39,90	488566

* Рекомендованная цена изготовителя для розничной торговли в ЕС. Цены указаны в Евро без НДС. Цены уточняйте у торговых партнёров, так как они могут отличаться от рекомендаций изготовителя.

Инструмент без границ.

Наш электрорубанок.

Стругание и выборка четверти вплотную к кромке: благодаря системе консольного крепления головки рубанок HL 850 выполняет пригонку заподлицо и выборку четверти неограниченной глубины без доводочных операций.

Электрорубанок
HL 850



Технические данные	HL 850
Потребляемая мощность (Вт)	850
Скорость вращения вала (об/мин)	12.000
Ширина стругания (мм)	82
Глубина стругания (мм)	0 – 3,5
Макс. глубина четверти	∞
Ø разъёма пылеудаления (мм)	36
Масса (кг)	3,9















Придание фактуры поверхностям

Мелкая, крупная или рустикальная волна. Головки заменяются простым движением руки.

Высокая точность снятия фаски

Благодаря V-образному пазу 90° в подошве электрорубанок HL 850 скользит по кромке как по направляющей и поэтому при снятии фасок не соскакивает и не уходит в сторону.



Комплект поставки		Цена €*	№ для заказа
HL 850			
	HL 850 EB-Plus Режущая головка рубанка НК 82 SD, параллельный упор, упор для глубины фальцев, адаптер пылеудаления, ключ-шестигранник SW 5, систейнер SYS 3 TL	578,00	576607
Оснастка		Цена €*	№ для заказа
	Приспособление для обработки фальца FA-HL для HL 850, для глубины выборки четверти 0–30 мм	11,10	484512
	Параллельный упор PA-HL для HL 850, для управления сбоку, интервал установки 0–82 мм	20,80	484513
	Мешок для стружек SB-HL для HL 850, без всасывающего адаптера	60,50	484509
	Переходник AD-HL для HL 850, для мешка для стружки и всасывающего шланга с муфтой, Ø всасыв. шланга 36 мм	16,10	484507
	Режущая головка рубанка НК 82 SD для HL 850, стандартное исполнение, со спиральным ножом HW 82 SD	144,40	484520
	Режущая головка рубанка НК 82 RF для HL 850, рустикальное исполнение «мелкая», со спиральным ножом HS 82 RF, ограничение глубины	168,50	484521
	Режущая головка рубанка НК 82 RG для HL 850, рустикальное исполнение «крупная», со спиральным ножом HS 82 RG, ограничение глубины	168,50	484522
	Режущая головка рубанка НК 82 RW для HL 850, рустикальное исполнение «волна», со спиральным ножом HS 82 RW, ограничение глубины	168,50	485331
	Спиральный нож HW 82 SD для головки рубанка НК 82 SD, НМ-стандартное исполнение, стандартный строгальный нож HW шириной 82 мм	27,90	484515
	Спиральный нож HS 82 RF для головки рубанка НК 82 RF, HS-рустикальное исполнение «мелкий»	33,80	484518
	Спиральный нож HS 82 RG для головки рубанка НК 82 RG, HSS-рустикальное исполнение «крупный»	33,80	484519
	Спиральный нож HS 82 RW для головки рубанка НК 82 RW, HS-рустикальное исполнение «волна»	33,80	485332

* Рекомендованная цена изготовителя для розничной торговли в ЕС. Цены указаны в Евро без НДС. Цены уточняйте у торговых партнёров, так как они могут отличаться от рекомендаций изготовителя.

11 Облицовка кромкой





260 Кромкооблицовочная машина
CONTURO



262 Резак



263 Многофункциональный стол



263 Адаптер-основание

Начало идеальной кромки.

Кромкооблицовочная машина CONTURO.

Благодаря своей универсальности и простому обращению CONTURO — это идеальный выбор для изготовления очень узких или больших заготовок и индивидуальных фасонных деталей, а также для облицовывания кромок заготовок или изготовления мелкой партии мебели.

Кромкооблицовочная машина CONTURO KA 65

Для изготовления классических мебельных кантов или сложных фасонных деталей с выпуклыми или вогнутыми скруглениями. Для обработки деревянных, меламиновых или пластиковых кромок высотой до 65 мм и толщиной до 3 мм.

Комплект для обработки кромки

KA 65 Set

От резака и каттера до шлифовальных материалов и политур, всё наглядно разложено в системнере для «комплекта для обработки кромок».





Небольшой нагрев

Безопасная работа благодаря незначительному нагреву корпуса инструмента.



Уникальная система клеевых стержней

Эффективная, простая и чистая работа, а также быстрая смена цвета благодаря запатентованной системе клеевых патронов. Всегда плавится только необходимое количество клея: без загущения, без изменения цвета и потери качества.



Для расширения спектра применения

Четыре цвета клея (белый, натуральный, коричневый и чёрный) обеспечат превосходное качество стыков у любых декоративных элементов. А новый полиуретановый клей также отлично подойдёт для влаго- и термостойких клеевых соединений кухонной мебели и мебели для ванных комнат.



Постоянная готовность к работе

Чистая система сопел без необходимости очистки. Закрытая система — для предотвращения нежелательного выхода клея.

Идеальная финишная обработка кромки. MFK 700 Basic.

После наклеивания и торцевания кромки остаётся только срезать свесы, отклеивать, обработать угловые стыки и при необходимости отполировать кромку. Для фрезерования идеально подходит кромочный фрезер MFK 700 Basic с подпружиненным тормозом с шарикоподшипником и стружкоотводом — специально для чистой обработки чувствительных кромочных материалов.

Подробнее см. на стр. 218





Технические данные	КА 65
Потребляемая мощность [Вт]	1.200
Высота кромочного материала [мм]	18 – 65
Толщина кромочного материала [мм]	0,5 – 3
Внутренний радиус [мм]	> 50
Время нагрева [мин]	8
Температура плавления [°C]	100 – 210
Производительность [м/мин]	2/4
Класс защиты	I
Масса [кг]	8,4

Комплект поставки	Цена €*	№ для заказа
КА 65 Все модели: направляющее основание, клей EVA, цвет натуральный 4 шт., систейнер SYS3 M 337		
 КА 65-Plus	2.545,00	576574
КА 65-Set магазин подачи кромочного материала, 20 шлифовальных листов StickFix Granat 80 x 133 P320, дополнительный направляющий валик, шлифок HSK 80 x 133 H, резак, каттер, подошва защитная с 3 фетровыми накладками, фетр, войлок StickFix S 800, политура MPA 5010 OR	2.983,50	576580

Резак КР 65/2

Простое, неумительное торцевание даже толстых кромочных материалов благодаря эргономичному расположению рукояток. Точное соединение стыков благодаря запатентованной точной регулировке эксцентрика.



Технические данные	КР 65/2
Высота торцевания [мм]	65
Толщина торцевания [мм]	2

Комплект поставки	Цена €*	№ для заказа
КР 65/2	165,50	499896



Точный рез

Резак можно приставлять с двух сторон и торцевать как левые, так и правые кромки с верхней стороны — ничто не мешает обзору обрабатываемого участка. Одно устройство для торцевания стыков кромки на круглых столешницах и торцевых кромок панелей (обрез).

Многофункциональный стол MFT/3 CONTURO

Этот способ подходит прежде всего для обработки узких или небольших заготовок, которые неудобно зажимать струбцинами. Заложите кромочную ленту как обычно; затем ведите заготовку с равномерным прижимом прижимного валика.

Технические данные	MFT/3 CONTURO
Размеры стола (мм)	1.157 x 773
Рабочая высота (мм)	900
Кромкооблиц. станок, поворотный (°)	47
Масса (кг)	29

Комплект поставки	Цена €*	№ для заказа
MFT/3 Conturo-AP адаптер-основание AP-KA 65, Распорка поперечная QT-MFT/3	918,60	500869



CONTURO в качестве стационарного станка

Подобное использование обеспечит не только возможность выполнять прямо- или криволинейную обработку, но и обработку скошенных торцов под углом 90–45°, т. к. CONTURO при стационарном использовании может поворачиваться в диапазоне 90–45°.

Адаптер-основание AP-KA 65

Стационарное использование кромкооблицовочной машины. Установка адаптера-основания в самодельное подстолье или в предусмотренную для него перфорированную плиту стола MFT. Для изготовления изделий мелкими партиями, прямолинейного кромкования, обработки элементов произвольной формы и скошенных торцов под углом 0 – 47°.

Технические данные	AP-KA 65
Размеры длина x ширина (мм)	254 x 420
Мин. высота монтажа (мм)	150
Угол наклона (°)	0 – 47

Комплект поставки	Цена €*	№ для заказа
AP-KA 65 монтажная плита для кромкооблицовочной машины в комплекте с 15 направляющими, дополнительный направляющий валик	354,40	500175



Горизонтальная обработка скошенных торцов

Позволяет наклонять машину (0 – 47°) на опорной плите и поддерживать заготовку по горизонтали при наклеивании кромки. Для комфортной и безопасной обработки крупных изделий. Направляющие для уверенного ведения заготовки.

11 Облицовка кромкой

Оснастка	Цена €*	№ для заказа	
 <p>Дополнительный направляющий валик ZR-KA 65 для кромкооблицовочной машины КА 65, для обработки скруглений и фасонных деталей, обеспечивает дополнительную точку прижима при склеивании кромок для более сильного прижима кромки к материалу плиты, высота клеевого слоя 65 мм</p>	65,70	499480	
 <p>Подшва защитная LAS-STF-KA 65 для кромкооблицовочной машины КА 65, для использования кромкооблицовочной машины на хрупких или глянцевых поверхностях, крепёжных винта 4 шт., фетровые накладки 3 шт.</p>	31,70	499892	
 <p>Накладка фетровая, сменная EF-LAS-STF-KA 65 10x для использования кромкооблицовочной машины на хрупких или глянцевых поверхностях, в упаковке 10 шт.</p>	27,00	499893	
 <p>Магазин подачи кромочного материала KSP-KA 65 для кромкооблицовочной машины КА 65, для безопасной обработки тонких и ломких кромок на кромкооблицовочной машине КА 65, уверенное ведение даже при большой длине кромки без повреждений или загрязнений, длина кромки до 8 м (при толщине кромочного материала 2 мм), макс. высота кромоч. материала 45 мм, макс. толщина кром. материала 2 мм</p>	55,00	499479	
 <p>Ручной шлифок HSK 80x133 H жесткий, для крепления шлифовальных листов StickFix 80 x 133 мм</p>	24,70	495967	
<p>Vlies</p>  <p>Шлифовальный материал STF 80x130 SF 800 VL/5 для RTS 400, RTSC 400, RS 400, RS 4, LS 130, HSK-A 80 x 130, HSK 80 x 133, размер 80 x 130 мм, зернистость 800, в упаковке 5 шт.</p>	9,50	483582	
<p>Шлифовальные листы Все модели: для RTS 400, RTSC 400, RS 400, RS 4, LS 130, размер 80 x 133 мм, в упаковке 100 шт.</p>			
	<p>STF 80x133 P220 GR/100 зернистость P220</p>	49,80	497123
<p>Granat</p>  <p>80 x 133 мм</p>	<p>STF 80x133 P240 GR/100 зернистость P240</p>	49,80	497124
	<p>STF 80x133 P280 GR/100 зернистость P280</p>	49,50	497204
	<p>STF 80x133 P320 GR/100 зернистость P320</p>	49,80	497125
	<p>Политура MPA 5010 OR/0,5L абразивная политура Speed Cut для одноэтапного полирования, без использования силикона, на водной основе, идеально в сочетании с овчиной или полировальной губкой (ОРАНЖЕВОЙ), объём флакона 500 мл</p>	32,30 64,60 / 1 л	202048
	<p>Фетр PF-STF 80x133 STF H/5 для шлифа HSK 80 x 133, в комбинации с политурой MPA 5010, для полировки кромок до зеркального блеска, в упаковке 5 шт., размеры длина x ширина 80 x 133 мм</p>	16,40	499894
	<p>Перфорированная плита LP-KA65 MFT/3 для кромкооблицовочной машины КА 65, в комбинации с адаптером AP-КА 65 позволяет наклонять машину (0 – 47°) на опорной плите и поддерживать заготовку по горизонтали при наклеивании кромки для комфортной и безопасной обработки крупных изделий, размеры длина x ширина 1.102 x 718 мм</p>	152,90	500366
	<p>Пластина скольжения GP-MFT/3 KA65 15x для кромкооблицовочной машины КА 65, сменные или дополнительные пластины скольжения для стационарного использования кромкооблицовочного станка с адаптером-основанием AP-КА 65 на MFT (с перфорированной плитой КА 65; № для заказа 500366) или для установки на рабочем столе, в упаковке 15 шт., размеры (Д x Ш x В) 255 x 31 x 6 мм</p>	27,60	500367

Оснастка	Цена €*	№ для заказа
 <p>Клей, цвет натуральный EVA nat 48x-КА 65 для кромкооблицовочной машины КА 65, клеевой патрон EVA без наполнителя — натуральный цвет для любых декоративных элементов, универсальный клеевой патрон EVA с высокой температурой плавления, высокий интервал температур размягчения ок. 90°C, поэтому также подходит для обработки объектов с повышенной термостойкостью от -10°C до +75°C, химическая основа: клей, смола, Ø клеевого патрона 63 мм, высота клеевого слоя 26 мм, рабочая температура 190°C, влагостойкость в D1, в упаковке 48 шт.</p>	114,30	499812
 <p>Клей, цвет белый EVA wht 48x-КА 65 для кромкооблицовочной машины КА 65, клеевой патрон EVA без наполнителя – идеальные стыки и швы декоративных элементов белого цвета, универсальный клеевой патрон EVA с высокой температурой плавления, высокий интервал температур размягчения ок. 90°C, поэтому также подходит для обработки объектов с повышенной термостойкостью от -10°C до +75°C, химическая основа: клей, смола, Ø клеевого патрона 63 мм, высота клеевого слоя 26 мм, рабочая температура 190°C, влагостойкость в D1, в упаковке 48 шт.</p>	114,30	499813
 <p>Клей EVA, цвет коричневый EVA brn 48x-КА 65 для кромкооблицовочной машины КА 65, клеевой патрон EVA без наполнителя – идеальные стыки и швы декоративных элементов коричневого цвета, универсальный клеевой патрон EVA с высокой температурой плавления, высокий интервал температур размягчения ок. 90°C, поэтому также подходит для обработки объектов с повышенной термостойкостью от -10°C до +75°C, химическая основа: клей, смола, Ø клеевого патрона 63 мм, высота клеевого слоя 26 мм, рабочая температура 190°C, влагостойкость в D1, в упаковке 48 шт.</p>	114,30	200059
 <p>Клей EVA, цвет чёрный EVA blk 48x-КА 65 для кромкооблицовочной машины КА 65, клеевой патрон EVA без наполнителя – идеальные стыки и швы декоративных элементов чёрного цвета, универсальный клеевой патрон EVA с высокой температурой плавления, высокий интервал температур размягчения ок. 90°C, поэтому также подходит для обработки объектов с повышенной термостойкостью от -10°C до +75°C, химическая основа: клей, смола, Ø клеевого патрона 63 мм, высота клеевого слоя 26 мм, рабочая температура 190°C, влагостойкость в D1, в упаковке 48 шт.</p>	114,30	200060
 <p>Клей PU, цвет натуральный PU nat 4x-КА 65 для кромкооблицовочной машины КА 65, внимание: после завершения работ очищайте инструмент чистящим средством (PU sprt 4x-КА 65, арт. № 200062), Макс. срок хранения 12 месяцев, клеевой патрон отличается высокой начальной прочностью, превосходной эластичностью в холодном состоянии, а также хорошей стойкостью к действию растворителей, натуральный цвет, полиуретановые клеевые патроны в герметичных ёмкостях по 200 г, Химическая основа: полиуретановый клей, Внимание! Предлагаемый клей имеет маркировку R40 («Подозрение на канцерогенность»). Положение о запрете применения химических веществ (ChemVerbotsV) обязывает нас обратить Ваше внимание на наличие вредного вещества полиуретана в нашем клее № 200056. Покупая полиуретансодержащий клей, Вы подтверждаете, что достигли совершеннолетия и используете PU-пену с соблюдением правил техники безопасности, т. е. в защитных очках, респираторе/полумаске, одноразовых перчатках. Мы прошли обучение и проверку согласно § 5 ChemVerbotsV, Ø клеевого патрона 63 мм, высота клеевого слоя 42 мм, рабочая температура 140°C, термостойкость -40°C – +140° C, интервал размягчения 90°C, влагостойкость в D3/D4, в упаковке 4 шт., масса 0,8 кг</p>	62,80 78,50 / 1 кг	200056
 <p>Чистящее средство PU sprt 4x-КА 65 для кромкооблицовочной машины КА 65, очищающий патрон для кромкооблицовочной машины CONTURO KA 65 после использования полиуретанового клея PU nat 4x-КА 65, использование после работы с клеем PU является обязательным для остановки реакции полимеризации клея в инструменте, Макс. срок хранения 12 месяцев, в банках по 140 г, масса 0,56 кг, в упаковке 4 шт.</p>	51,20 91,43 / 1 кг	200062
 <p>Каттер ZK HW 45/45 удаление выступов после фрезерования кромок (пластиковые кромки) без повреждения поверхности заготовки, сглаживание углов, образовавшихся в процессе фрезерования (радиусы R1, R1,5 и R2 мм), размер 45 x 45 мм, размеры (Д x Ш x В) 45 x 45 x 1,2 мм, радиусы 1/1,5/2 мм</p>	57,30	499749
 <p>Комплект для обработки кромок KB-КА 65 SYS3 для кромкооблицовочной машины КА 65, магазин подачи кромоного материала, 20 шлифовальных листов StickFix Granat 80 x 133 P320, дополнительный направляющий валик, шлифок HSK 80 x 133 H, резак, каттер, подошва защитная с 3 фетровыми накладками, фетр, войлок StickFix S 800, политура MPA 5010 OR, сиснейпер SYS3 M 337</p>	438,50	576834

* Рекомендованная цена изготовителя для розничной торговли в ЕС. Цены указаны в Евро без НДС. Цены уточняйте у торговых партнёров, так как они могут отличаться от рекомендаций изготовителя.

12 Перемешивание



Мобильный источник энергии.
Новый аккумулятор
SYS-PowerStation.
Подробнее см. на с. 312.



268 Перемешиватели
MX 1000, MX 1200



270 Перемешиватели
MX 1200/2, MX 1600/2



271 Перемешиватель
DUO MX 1600/2 DUO



273 Пылеудаление для
перемешивателей

Надёжные, эргономичные, с превосходным пылеудалением.

Перемешиватели Festool.

Забудьте о густом облаке пыли при приготовлении раствора: перемешиватели МХ с кожухом пылеудаления МХ, фиксируемым прямо на кромку ведра, обрабатывают любой материал абсолютно без пыли. Они берегут не только Ваши лёгкие, но и спину. Благодаря плавной регулировке высоты ErgoFix Вы можете работать в вертикальном положении без нагрузки на спину. Максимальное тяговое усилие и большой срок службы обеспечивает комбинация из мощного двигателя и прочного редуктора. И ещё одно дополнительное преимущество: даже после приготовления раствора Ваше рабочее место остаётся чистым.



Перемешиватель
MX 1000

1-скоростной перемешиватель
мощностью 1020 Вт для объёмов
до 40 л.



Перемешиватель
MX 1200

1-скоростной перемешиватель
мощностью 1200 Вт для объёмов
до 60 л.



Эргономичное положение при работе с перемешивателем

С помощью запатентованного регулятора высоты ErgoFix Вы можете легко отрегулировать перемешиватель под свой рост. Благодаря этому Вы сможете работать, не ощущая усталости, в удобном для Вас рабочем положении.

Эффективный пылеотвод уже при насыпании компонентов смеси

Кожух пылеудаления МХ просто крепится за край ведра и отводит пыль в аппарат уже при насыпании компонентов смеси в ведро. В процессе перемешивания Вам тоже не придётся бороться с облаками пыли. И по окончании работы Вы сэкономите время на очистке рабочего места, ведь оно останется чистым.



Даже приготовление раствора без пыли. Кожух пылеудаления МХ.



Никакого образования пыли при насыпании и перемешивании порошкообразных материалов — пылеотвод МХ просто крепится за край ведра и направляет пыль в пылеудаляющий аппарат, а не в Ваши лёгкие. Для чистой работы без доводочных операций.

В качестве оснастки предлагается и без перемешивателя: подробнее см. на с. 273



Максимальная эффективность в жёстких условиях стройплощадки.

Мощные перемешиватели для больших объёмов.

Значительное загрязнение, сильные толчки или удары — перемешиватели MX 1200/2 и MX 1600/2 выдержат самые тяжёлые нагрузки. Ещё более мощные двигатели и 2-скоростной редуктор легко справляются с трудными задачами: первая скорость для вязких и тяжёлых материалов, вторая — для быстрого перемешивания жидких материалов.



Перемешиватель
MX 1200/2

2-скоростной перемешиватель мощностью 1200 Вт для объёмов до 70 л.

Перемешиватель
MX 1600/2

Наш самый мощный 2-скоростной перемешиватель мощностью 1500 Вт для объёмов до 90 л.



Всё под контролем

Стальная трубчатая рама обеспечивает максимальную прочность, а резиновые рукоятки — простое и комфортное ведение машинки.

Быстрее, легче и эффективнее. Двухшпиндельный перемешиватель.

При работе перемешивателя с двумя прутками противоположного вращения процесс значительно ускоряется. Благодаря этому экономится до 50 % рабочего времени. Превосходные результаты перемешивания при приложении значительно меньшего усилия.



Перемешиватель MX 1600/2 DUO

Перемешиватель DUO мощностью 1500 Вт с 2 скоростями для тщательного перемешивания вязких многокомпонентных смесей объёмом до 90 л.

Работать легче

Работая с DUO, Вы ещё больше экономите свои силы, ведь вращение насадок в противоход повышает крутящий момент перемешивателя. Вы ведёте инструмент в материале, практически не поворачивая его.



Мгновенно и без помощи инструмента

Система быстрой смены инструмента FastFix позволяет отсоединять насадку-мешалку от перемешивателя без вспомогательного инструмента. В результате можно быстро менять насадки-мешалки для различных материалов, при транспортировке они не занимают много места и легко очищаются.



12 Перемешивание



Технические данные	MX 1000	MX 1200	MX 1200/2	MX 1600/2	MX 1600/2 DUO
Потребляемая мощность (Вт)	1.020	1.200	1.200	1.500	1.500
Скорости	1	1	2	2	2
Число об. хол. хода 1/2-я ск. (об/мин)	360 – 630/-	360 – 630/-	150 – 360/320 – 780	150 – 300/320 – 650	100 – 250/130 – 350
Зажимное приспособление	M14/ErgoFix	M14/ErgoFix	M14/ErgoFix	M14/ErgoFix	FastFix
Диаметр зажимной шейки (мм)	57	57	57	57	57
Макс. Ø насадки-мешалки (мм)	120	140	140	160	140
Смешиваемое количество (л)	40	60	70	90	90
Масса (кг)	4,6	4,6	6,3	6,7	8,1



RS
Мешалка с круглой лопаткой



HS3L
Спиральная мешалка с 3 ветвями левого вращения



CS
Мешалка «венчик»



HS2
Спиральная мешалка с 2 ветвями









HS3R
Спиральная мешалка с 3 ветвями правого вращения



	Краски	●	●			
	Дисперсии	○	●			
	Клейстер	●	○			
Исходный материал жидкий Полученный материал жидкий	Лаки, лазури	●	○			
	Эпоксидная смола	○	○	●		

	Насадка-шпатель			●	●	○
	Клеевой раствор			○	●	○
	Раствор для выравнивания			●	○	
	Густая пульпа			●	●	○
	Битумные смеси			○		○
Исходный материал порошкообразный/вязкотекучий Полученный материал жидкотекучий						

	Готовые штукатурки				○	○
	Штукатурка		○		●	●
	Клей для керамической плитки				●	○
	Раствор для заделки швов				●	●
	Строительный раствор				●	●
	Эпоксидная смола с кварцевым наполнителем				○	●
	Бетон, наливной пол				○	●

Комплект поставки		Цена €*	№ для заказа
MX 1000	Все модели: адаптер ErgoFix, двухсторонний гаечный ключ, кожух пылеудаления MX – А		
	MX 1000 RE EF HS2 мешалка HS 2 120x600 M14	260,00	575806
	MX 1000 RE EF HS3R мешалка HS 3 120x600 R M14	260,00	575807
MX 1200	Все модели: адаптер ErgoFix, двухсторонний гаечный ключ, кожух пылеудаления MX – А		
	MX 1200 RE EF HS2 мешалка HS 2 140x600 M14	362,00	575813
	MX 1200 RE EF HS3R мешалка HS 3 140x600 R M14	362,00	576743
MX 1200/2			
	MX 1200/2 RE EF HS3R мешалка HS 3 140x600 R M14, адаптер ErgoFix, двухсторонний гаечный ключ, кожух пылеудаления MX – А	443,00	575815
MX 1600/2			
	MX 1600/2 RE EF HS3R мешалка HS 3 160x600 R M14, адаптер ErgoFix, двухсторонний гаечный ключ, кожух пылеудаления MX – А	500,00	575818
MX 1600/2 DUO			
	MX 1600/2 REQ DUO DOUBLE 1 пара перемешивающих насадок, HS 3 Double 140x600, кожух пылеудаления MX – А	689,00	575822
Оснастка		Цена €*	№ для заказа
Удаление пыли			
	Пылеудаление MX – А для всех перемешивателей MX и пылеудаляющих аппаратов СТ/CTL/CTM, для приготовления раствора без образования пыли, Ø разъёма пылеудаления 36 / 27 мм	50,30	576759
Адаптер ErgoFix			
	Адаптер AD-EF-M14/80 ErgoFix с резьбой M14, для фиксации мешалок Festool M14 на перемешивателях ErgoFix, длина хода 80 мм	15,60	769091

12 Перемешивание

Мешалки		Цена €*	№ для заказа
Мешалка с круглой лопаткой			
для жидкотекучих материалов; красок для стен и водоэмульсионных красок, клейстера, заливочных масс, лаков, битумов, шлама			
	Мешалка с круглой лопаткой RS 2 120x600 M14 для MX 1000, MX 1000/2, MXP 800, MXP 1000, MXP 1002, кол-во материала 20 – 40 кг, диаметр 120 мм, длина 600 мм	24,00	769021
Спиральная мешалка			
для жидкотекучего материала; гипсовой штукатурки, водоэмульсионных красок, лаков, красок для стен, заливочных масс			
	Спиральная мешалка Все модели: длина 600 мм		
	HS 3 120x600 L M14 для MX 1000, MX 1000/2, MXP 800, MXP 1000, MXP 1002, кол-во материала 15 – 25 кг, диаметр 120 мм	36,30	767921
	HS 3 140x600 L M14 для MX 1200, MX 1200/2, MXP 1200, MXP 1202, кол-во материала 25 – 40 кг, диаметр 140 мм	40,60	768138
	HS 3 160x600 L M14 для MX 1600/2, MXP 1602, кол-во материала 30 – 60 кг, диаметр 160 мм	46,40	768709
Мешалка «венчик» CS			
для выравнивающей и шпатлёвочной массы, герметиков, клеев, для перемешивания без пузырьков			
	Мешалка «венчик» Все модели: длина 600 мм		
	CS 120x600 M14 для MX 1000, MX 1000/2, MXP 800, MXP 1000, MXP 1002, кол-во материала 10 – 15 кг, диаметр 120 мм	31,30	769118
	CS 140x600 M14 для MX 1200, MX 1200/2, MXP 1200, MXP 1202, кол-во материала 20 – 40 кг, диаметр 140 мм	35,30	769117

Мешалки

Цена €*

№ для заказа

Спиральная мешалка

для вязкого материала; клея для керамической плитки, раствора для заделки швов, клеевого раствора, готовой штукатурки, наливного пола, шпатлёвочной массы, раствора для выравнивания



Спиральная мешалка
Все модели: длина 600 мм

HS 2 120x600 M14

для MX 1000, MX 1000/2, MXP 800, MXP 1000, MXP 1002, кол-во материала 15 – 20 кг, диаметр 120 мм

28,10

769030

HS 2 140x600 M14

для MX 1200, MX 1200/2, MXP 1200, MXP 1202, кол-во материала 20 – 40 кг, диаметр 140 мм

30,30

769031

HS 2 160x600 M14

для MX 1600/2, MXP 1602, кол-во материала 30 – 60 кг, диаметр 160 мм

42,20

769032

Спиральная мешалка HS 3 R с кольцом

для трудноперемешиваемых материалов с высокой вязкостью: раствор, бетон, цементная и известковая штукатурка, связующие смеси, наливной пол, эпоксидная смола с кварцевым наполнителем, битумы, толстые покрытия



Спиральная мешалка
Все модели: длина 600 мм

HS 3 120x600 R M14

для MX 1000, MX 1000/2, MXP 800, MXP 1000, MXP 1002, кол-во материала 15 – 25 кг, диаметр 120 мм

36,30

767887

HS 3 140x600 R M14

для MX 1200, MX 1200/2, MXP 1200, MXP 1202, кол-во материала 25 – 40 кг, диаметр 140 мм

40,60

768708

HS 3 160x600 R M14

для MX 1600/2, MXP 1602, кол-во материала 30 – 60 кг, диаметр 160 мм

46,40

768710

Мешалки для MX 1600/2 EQ DUO



Мешалка HS 3 COMBI 140x600 FF

для MX 1600/2 DUO, MXP 1602 DUO, для жидких и вязких материалов, нижняя часть насадки-мешалки поднимает смесь со дна ёмкости, верхняя часть насадки-мешалки направляет смесь вниз, кол-во материала 30 – 60 кг, диаметр 140 мм, длина 600 мм

148,40

768092



Мешалка HS 3 DOUBLE 140x600 FF

для MX 1600/2 DUO, MXP 1602 DUO, для вязких и тяжёлых материалов, две насадки (с тремя ветвями), вращающиеся в противоход, идеальное перемешивание материала, кол-во материала 30 – 60 кг, диаметр 140 мм, длина 600 мм

148,40

768800

* Рекомендованная цена изготовителя для розничной торговли в ЕС. Цены указаны в Евро без НДС. Цены уточняйте у торговых партнёров, так как они могут отличаться от рекомендаций изготовителя.

13 Ремонтно-восстановительные работы и сухая отделка

Мобильный источник энергии.
Новый аккумулятор
SYS-PowerStation.
Подробнее см. на с. 312.





278 Зачистная шлифмашина
RENOFIX



280 Зачистные фрезеры
RENOFIX



283 Устройство для
удаления обоев

Шлифовка пола вплотную к стене — безопасно для Вашего здоровья и чисто для Ваших клиентов.

Зачистной фрезер.





Адаптированная для алмазных инструментов скорость вращения RG 130 повышает съём бетона, бесшовных полов и покрытий с твёрдых оснований.



Зачистная шлифмашина RENOFIX RG 130

Быстрый съём и эффективная работа с электродвигателем мощностью 1600 Вт.

Технические данные	RG 130	Комплект поставки	Цена €* № для заказа
Потребляемая мощность (Вт)	1.600	Все модели: направляющее основание, зажимной фланец, торцовый ключ KF-AG, фиксатор кабеля KV-215 (в упаковке 5 шт.), Систейнер³ SYS3 L 237	
Число оборотов холостого хода (об/мин)	3.000 – 7.700	RG 130 E-Plus	701,00 576393
Ø инструмента (мм)	130	RG 130 E-Set DIA HD диск шлифовальный DIA HARD-D130	912,30 576395
Зажимное приспособление	D25/M14	RG 130 E-Set DIA ABR Диск шлифовальный DIA ABRASIV-D130	912,30 576396
Ø разъёма пылеудаления (мм)	36	RG 130 E-Set DIA TH диск шлифовальный DIA THERMO-D130	982,40 576399
Масса (кг)	3,8		

Оснастка	Цена €* № для заказа
 Ограничитель глубины GT-RG 130 для RG 130, RGP 130, обеспечивает возможность регулировки производительности съёма и удаления слоями определённой глубины	37,50 769080
 Щетка-вставка BC-RG 130 для RG 130, RGP 130, сменный запасной щёточный фланец	25,30 769110
 Быстрозажимная гайка UF-DSC/DSG-AG M14 для кругов Ø 115 – 230 мм, для DSC-AG 125/230 (начиная с 03/2015) и RG 130 (начиная с 03/2015), верхняя фланцевая гайка, для зажима отрезного круга, крепление M14	8,80 200241
 Ключ гаечный KF-AG для DSC-AGC 18 FH, DSC-AG 125/230, RG 130, для зажимного фланца	7,20 769040



Защита Вашего здоровья и Ваших клиентов от негативного воздействия пыли.

В комбинации с пылеудаляющим аппаратом СТМ 36 АС RENOFIX и сепаратором СТ-VA зачистной фрезер RENOFIX RG 130 демонстрирует превосходные результаты пылеудаления и гарантирует работу без пыли. Ваши заказчики будут поражены чистотой, которую Вы оставите после себя.

Шлифовка пола вплотную к стене

Откидной щёточный сегмент позволяет удалять остатки плиточного и паркетного клея у самой стены. Благодаря отступу алмазного круга на 0,5 мм сама стена застрахована от повреждений.



Оптимальное управление — точный съём материала

Направляющий круг помогает уверенно вести зачистной фрезер. Кроме того можно плавно регулировать высоту съёма под конкретную задачу.



Очень высокий съём

Зачистной фрезер RENOFIX RG 130 подкупает высоким съёмом и выступает гарантом безупречного результата подготовки основания к дальнейшей обработке.

Сменные алмазные круги. Обработка материала с учётом его особенностей.

Клей, наливной пол, бетон, ЛКП и другие покрытия: алмазные круги DIA HARD, ABRASIVE, STONE, THERMO и PAINT справятся с любым материалом и заменяются в мгновение ока.

Подробнее см. на стр. 282



Оптимальное решение для удаления материала при ремонтно-восстановительных работах. Зачистные фрезеры RENOFIX.

Мощная электроника поддерживает постоянную скорость вращения. Благодаря большому выбору оснастки зачистные фрезеры RENOFIX быстро и без труда удаляют как твёрдые, так и мягкие материалы.

Зачистной фрезер RENOFIX RG 80

Один инструмент для любых работ. Зачистной фрезер RENOFIX RG 80 предназначен для обработки малых и средних поверхностей.



Зачистной фрезер RENOFIX RG 150

Зачистной фрезер RG 150 с диаметром рабочего инструмента 150 мм и обширной дополнительной оснасткой гарантирует быстрое продвижение при обработке больших поверхностей.



Технические данные	RG 80	RG 150
Потребляемая мощность (Вт)	1.100	1.600
Число оборотов холостого хода (об/мин)	2.000 – 5.900	1.000 – 2.200
Ø инструмента (мм)	80	150
Зажимное приспособление	2 x M5	D14/M8
Ø разёма пылеудаления (мм)	36	36
Масса (кг)	3,5	6,2





Работа с учётом свойств обрабатываемого материала





Для аккуратной обработки пористых оснований без пыли решающее значение имеет выбранная скорость вращения. Поэтому зачистной фрезер RENOFIX имеет электронную регулировку оборотов.



Компактная, удобная, эргономичная











Удлиненный корпус двигателя, дополнительная рукоятка, особая форма кожуха над корпусом редуктора и прочный пылеотводящий патрубок позволяют по-разному держать RG 80 в разных ситуациях.











Комплект поставки		Цена €*	№ для заказа
RG 80	Все модели: кожух-пылесборник, Ручка дополнительная VIBRASTOP, торцевой ключ 4, систейнер SYS 3 TL		
	RG 80 E-Plus	660,00	768016
	RG 80 E-Set SZ режущая головка SZ-RG 80	815,20	768966
RG 150	Все модели: съёмник, торцевой ключ SW 10/13, систейнер SYS 5 TL		
	RG 150 E-Plus	942,00	768019
	RG 150 E-Set SZ режущая головка SZ-RG 150	1.354,10	768984
	RG 150 E-Set DIA HD режущая головка DIA HARD-RG 150	1.415,40	768985
	RG 150 E-Set DIA ABR инструментальная головка DIA ABRASIV-RG 150	1.415,40	768986

Оснастка		Цена €*	№ для заказа
	Штанга-направляющая BG-RG 150 для RG 150, RGP 150, для удобства ведения RENOFIX 150 E на поверхностях большой площади	401,10	769109
	Устройство балансировки BR-RG 150 для RG 150, RGP 150, для надёжного и легкого ведения RENOFIX RG 150 E по стене, макс. нагрузка 8 кг, длина 2,5 м	228,80	769121
	Щетка-вставка BC-RG 150 для RG 150, RGP 150, сменный запасной щёточный фланец	21,30	769123
	Фрезерные головки на с. 282		

* Рекомендованная цена изготовителя для розничной торговли в ЕС. Цены указаны в Евро без НДС. Цены уточняйте у торговых партнёров, так как они могут отличаться от рекомендаций изготовителя.

13 Ремонтно-восстановительные работы и сухая отделка

RG 130: алмазные круги		Цена €*	№ для заказа
Алмазная чашка Все модели: для RG 130, RGP 130, AGP 125, диаметр 130 мм, внутренний Ø 25/22,2 мм			
	DIA HARD-D130 PREMIUM для старого твёрдого бетона, эпоксидных покрытий на твёрдом основании, покрытий и краски на бетонных поверхностях, рабочая поверхность 3.000 мм ² , высота сегмента 7 мм	211,30	768017
	DIA ABRASIVE-D130 PREMIUM для материалов с большим содержанием песка, бесшовных полов, свежего бетона, клея на бесшовных полах, силикатного кирпича и пористого бетона, рабочая поверхность 3.460 мм ² , высота сегмента 7 мм	211,30	768018
	DIA STONE-D130 PREMIUM для очень твёрдых материалов и твёрдого бетона (твёрже чем В 35), рабочая поверхность 2.560 мм ² , высота сегмента 7 мм	211,30	769166
	DIA THERMO-D130 PREMIUM для удаления термоэластичных материалов, высота сегмента 3 мм	281,40	768023
	DIA PAINT-D130 PREMIUM для снятия толстого слоя краски и лака с деревянной поверхности, высота сегмента 2 мм	281,40	204176
	DIA HARD-D130-ST для старого твёрдого бетона, эпоксидных покрытий на твёрдом основании, покрытий и краски на бетонных поверхностях, рабочая поверхность 2.300 мм ² , высота сегмента 5 мм	106,00	499972
	DIA ABRASIVE-D130-ST для материалов с большим содержанием песка, бесшовных полов, свежего бетона, клея на бесшовных полах, силикатного кирпича и пористого бетона, рабочая поверхность 2.300 мм ² , высота сегмента 5 мм	106,00	499973
RG 80: режущие головки, дисковые фрезы, абразивные круги		Цена €*	№ для заказа
Режущая головка Все модели: для RG 80, RGP 80, диаметр 80 мм			
	SZ-RG 80 для твёрдой штукатурки, остатков клея и штукатурки на основе синтетических смол, режущая головка с 12 твердосплавными дисковыми фрезами «Form Spitz»	155,20	767982
	FZ-RG 80 для мягкой штукатурки и свежего бетона, остатков клея и защитных покрытий, 12 твердосплавных дисковых фрез «Form Flach»	155,20	769131
	HW COARSE-RG 80 для эластичных покрытий, клея на мягкой штукатурке, штукатурки и извести на балках, толстого слоя краски и старых лакокрасочных покрытий, шероховатия стеклопластика, режущая головка с твердосплавным кругом с грубой зернистой структурой	137,80	769056
	DIA HARD-RG 80 для старого твёрдого бетона, эпоксидных покрытий на твёрдом основании, покрытий и краски на бетонных поверхностях, режущая головка с алмазными сегментами «Hag», рабочая поверхность 1.385 мм ² , высота сегмента 6 мм	229,40	767983
	DIA ABRASIVE-RG 80 для материалов с большим содержанием песка, бесшовных полов, свежего бетона, клея на бесшовных полах, силикатного кирпича и пористого бетона, режущая головка с алмазными сегментами «Abrasive», рабочая поверхность 1.385 мм ² , высота сегмента 6 мм	229,40	767984
Алмазная чашка Все модели: диаметр 80 мм, рабочая поверхность 1.385 мм ² , высота сегмента 6 мм			
	DIA HARD-D80 запасной круг для режущей головки DIA HARD-RG 80	178,00	769054
	DIA ABRASIVE-D80 запасной круг для инструментальной головки DIA ABRASIV-RG 80	178,00	769055
Дисковые фрезы Все модели: полный комплект включая распорные шайбы и зажимные элементы			
	HW-SZ 12 12 твердосплавных дисковых фрез «Form Spitz», запасные фрезы для SZ-RG 80	117,60	769132
	HW-FZ 12 12 твердосплавных дисковых фрез «Form Flach», запасные фрезы для FZ-RG 80	117,60	769133

RG 150: насадки, дисковые фрезы, абразивные круги		Цена €*	№ для заказа
Режущая головка Все модели: для RG 150, RGP 150, диаметр 150 мм			
	SZ-RG 150 для твёрдой штукатурки, остатков клея и штукатурки на основе синтетических смол, инструментальная головка с 35 твердосплавными дисковыми фрезами «Form Spitz»	412,10	768020
	FZ-RG 150 для мягкой штукатурки и свежего бетона, остатков клея и защитных покрытий, режущая головка с 35 твердосплавными дисковыми фрезами «Form Flach»	372,70	769105
	DIA HARD-RG 150 для старого твёрдого бетона, эпоксидных покрытий на твёрдом основании, покрытий и краски на бетонных поверхностях, режущая головка с алмазными сегментами «Hart», рабочая поверхность 3.660 мм ² , высота сегмента 11 мм	473,40	768021
	DIA ABRASIVE-RG 150 для материалов с большим содержанием песка, бесшовных полов, свежего бетона, клея на бесшовных полах, силикатного кирпича и пористого бетона, режущая головка с алмазными сегментами «Abrasive», рабочая поверхность 3.660 мм ² , высота сегмента 11 мм	473,40	768022
	DIA THERMO-RG 150 для термоэластичных материалов на бетоне, бесшовных полах и т. д., режущая головка с алмазной чашкой THERMO, высота сегмента 3 мм	601,10	769083
Алмазная чашка Все модели: диаметр 150 мм			
	DIA HARD-D150 запасной круг для головки DIA HARD-D150, рабочая поверхность 3.660 мм ² , высота сегмента 11 мм	381,30	769069
	DIA ABRASIVE-D150 запасной круг для головки DIA ABRASIVE-D150, рабочая поверхность 3.660 мм ² , высота сегмента 11 мм	381,30	769070
	DIA THERMO-D150 запасной круг для головки DIA THERMO-D150, высота сегмента 3 мм	509,20	769085
Дисковые фрезы Все модели: полный комплект с рабочими втулками			
	HW-SZ 35 35 твердосплавных дисковых фрез «Form Spitz», запасные фрезы для SZ-RG 150	284,50	769050
	HW-FZ 35 35 твердосплавных дисковых фрез «Form Flach», запасные фрезы для FZ-RG 150	242,60	769051

Устройство для удаления обоев TP 220

Абсолютно новый принцип действия. В результате воздействия валиков, вращающихся с разной скоростью, создаются воронкообразные отверстия, через которые вода лучше проникает под обои и быстрее пропитывает их.



Технические данные	TP 220
Длина телеск. рукоятки (мм)	900 – 1.300
Макс. регулировка глубины (мм)	3,5
Диаметр режущей кромки (мм)	45
Размеры (Д x Ш x В) (мм)	168 x 224 x 52
Масса (кг)	1,5

Оберегает грунтовое покрытие

Регулировка глубины захвата валиками обоев защищает стену от повреждений.

Комплект поставки	Цена €*	№ для заказа
TP 220 защитный кожух, телескопическая рукоятка	168,20	495747

Оснастка	Цена €*	№ для заказа
 Сменные валики EW-TP 220 для TP 220, валика 2 шт.	44,50	496111

* Рекомендованная цена изготовителя для розничной торговли в ЕС. Цены указаны в Евро без НДС.
Цены уточняйте у торговых партнёров, так как они могут отличаться от рекомендаций изготовителя.
Значения уровня шума и вибрационной нагрузки см. в руководствах по эксплуатации на www.festool.com/vibration

14 Отрезная система



286 Аккумуляторные
углошлифовальные
машинки



288 Отрезные системы
Diamant



290 Алмазная отрезная
система

Надёжное решение для резки и шлифования. Аккумуляторная углошлифовальная машинка.

Пыль не проникает в капсулированный, бесщёточный электродвигатель EC-TEC и герметизированную электронику, благодаря чему аккумуляторная углошлифовальная машинка AGC 18 имеет очень большой срок службы. Бесступенчатая регулировка скорости вращения от 4500 до 8500 об/мин позволяет учитывать свойства обрабатываемого основания.

Аккумуляторные углошлифовальные машинки **AGC 18**

Капсулированный двигатель и герметизированная электроника надёжно защищены от пыли.



Бесщёточный
электродвигатель
EC-TEC

* Рисунок не отражает комплект поставки — отрезной круг и защитный кожух не входят в комплект поставки.

Технические данные	AGC 18
Напряжение аккумулятора (В)	18
Число оборотов холостого хода (об/мин)	4.500 – 8.500
Ø круга (мм)	125
Резьба шпинделя/фланец	M14
Батареи (А/ч)	5,2
Масса с аккумулятором (кг)	2,7











Впечатляющая эргономичность

В конструкцию заложены оптимальные характеристики управляемости при резке. Для обеспечения плавности хода и низкой вибрации двигатель и корпус механически развязаны.

Комплексная безопасность во время работы

За безопасность работы отвечают плавный пуск, электронная защита от перегрузки, тормоз двигателя и защита от повторного пуска.



Комплект поставки		Цена €*	№ для заказа
AGC 18	Все модели: защитный кожух SH-AGC 18, Ручка дополнительная VIBRASTOP, зажимная гайка QNR-AGC 18, фланец BF-AGC 18, торцовый ключ KF-AGC 18, сисейнер SYS3 M 187		
	AGC 18-125 EB-Basic без аккумулятора, без зарядного устройства	311,00	576825
	AGC 18-125 5,2 EBI-Plus Аккумулятор BP 18 Li 5,2 ASI 2 шт., быстрозарядное устройство TCL 6	570,00	577241
Оснастка		Цена €*	№ для заказа
	Защитный кожух SH-AGC 18-125 для AGC 18, для шлифования лепестковым или обдирочным шлифовальным кругом, Ø круга 125 мм	8,90	203384
	Защитный кожух отрезной системы TSH-AGC 18-125 для AGC 18, для безопасной работы абразивным отрезным кругом, Ø круга 125 мм	29,10	203378
	Кожух защитный HS-AGC 18 для AGC 18, для безопасной работы с металлическими щётками	10,40	205193
	Ручка дополнительная AH-M8 VIBRASTOP для AGC 18, DSC-AGC 18 FH, DSC-AG 125, DSC-AG 125 FH, VIBRASTOP, крепление M8	12,20	769620
	Гайка зажимная QNR-AGC 18 M14 для кругов диаметром 115 – 125 мм, для AGC 18, верхняя фланцевая гайка, зажим шлифовальных кругов без инструмента, крепление M14	26,00	204927
	Фланец BF-AGC M14 для AGC 18, для резьбы шпинделя M14, Задний зажимной фланец, для зажима шлифовальных кругов, Ø крепления 22,23 мм	8,00	204119
	Ключ гаечный KF-AGC 18 для AGC 18, для зажимного фланца	12,90	204929
	Аккумуляторы и зарядные устройства на с. 28		

* Рекомендованная цена изготовителя для розничной торговли в ЕС. Цены указаны в Евро без НДС. Цены уточняйте у торговых партнёров, так как они могут отличаться от рекомендаций изготовителя.

Аккуратная распиловка без пыли — теперь и с аккумулятором.

Отрезная система Diamant.

Вытяжной кожух направляет более 95% пыли непосредственно к пылеудаляющему аппарату, что обеспечивает чистоту в помещении и работу без вреда для здоровья при обработке минеральных материалов. Благодаря продуманной форме кожух не перекрывает обзор линии разметки.

Ручная алмазная отрезная система **DSC-AG 125 FH**

Удачная комбинация точной и практичной угловой шлифовальной машинки и эффективной системы пылеудаления с глубиной реза до 27 мм.



Аккумуляторная отрезная система **DSC-AGC 18 FH**

Экономия времени благодаря тому, что аккумулятор Bluetooth® запускает подсоединённый пылеудаляющий аппарат CLEANTEC при включении инструмента.



Бесщёточный
электродвигатель
EC-TEC



Технические данные	DSC-AG 125 FH
Потребляемая мощность (Вт)	1.400
Число оборотов холостого хода (об/мин)	3.500 – 11.000
Ø круга (мм)	125
Расстояние сбоку (мм)	23
Расстояние спереди (мм)	16
Глуб. реза (мм)	27
Резьба шпинделя/фланец	M14
Ø разъёма пылеудаления (мм)	36/27
Масса кожуха/системы (кг)	0,6/2,9

Технические данные	DSC-AGC 18 FH
Напряжение аккумулятора (В)	18
Батареи (А/ч)	5,2
Число оборотов холостого хода (об/мин)	4.500 – 8.500
Ø круга (мм)	125
Расстояние сбоку (мм)	23
Расстояние спереди (мм)	16
Глуб. реза (мм)	27
Резьба шпинделя/фланец	M14
Ø разъёма пылеудаления (мм)	36/27
Масса с аккумулятором (кг)	3,2













Точность распила без направляющих

Вытяжной кожух не загромождает обзор линии реза и открывается при работе вплотную к кромке.

Раскрой без пыли

Глубины реза 27 мм достаточно для раскроя минеральных плитных материалов, например керамической плитки и природного камня.



Комплект поставки		Цена €*	№ для заказа
DSC-AG 125 FH			
	DSC-AG 125 FH-Plus кожух-пылесборник для отрезания DCC-AG 125 FH, алмазный отрезной круг ALL-D125 Premium, Подошва опорная TP-DSC-AG 125 FH, Ручка дополнительная VIBRASTOP, сисейнер SYS 3 TL	313,00	769954
DSC-AGC 18 FH			
	DSC-AGC 18-125 FH EB-Basic без аккумулятора, без зарядного устройства, кожух-пылесборник, алмазный отрезной круг ALL-D125 Premium, Подошва опорная TP-DSC-AG 125 FH, Ручка дополнительная VIBRASTOP, зажимная муфта UF-AG M14, фланец опорный BF-DSC-AGC M14, торцовый ключ KF-AG, сисейнер SYS3 M 187	423,00	576829
Оснастка		Цена €*	№ для заказа
	Ручка дополнительная AH-M8 VIBRASTOP для AGC 18, DSC-AGC 18 FH, DSC-AG 125, DSC-AG 125 FH, VIBRASTOP, крепление M8	12,20	769620
	Плита-основание TP-DSC-AG 125 FH для DSC-AG 125 FH Plus, DCC-AG 125 FH, DSC-AGC 18 FH, защищает поверхность от возможных задиrow в ходе отрезных работ, для крепления кожуха на направляющем основании, размеры (Д x Ш x В) 195 x 103 x 14 мм	15,20	200002
	Быстрозажимная гайка Все модели: для кругов Ø 115 – 230 мм, верхняя фланцевая гайка, для зажима отрезного круга, крепление M14		
	UF-AG M14 для DSC-AGC 18 FH, DSC-AG 125/230 (до 02/2015) и RG 130 (до 02/2015)	8,80	769018
	UF-DSC/DSG-AG M14 для DSC-AG 125/230 (начиная с 03/2015) и RG 130 (начиная с 03/2015)	8,80	200241
	Фланец Все модели: Задний зажимной фланец, для зажима отрезного круга, Ø крепления 22,23 мм		
	BF-AG 22,2 для кругов Ø 115 – 230 мм, для DSC-AG 125/230	5,60	767973
	BF-DSC-AGC M14 для резьбы шпинделя M14, для DSC-AGC 18 FH	8,00	204121
	Ключ гаечный KF-AG для DSC-AGC 18 FH, DSC-AG 125/230, RG 130, для зажимного фланца	7,20	769040
	Аккумуляторы и зарядные устройства на с. 28		

* Рекомендованная цена изготовителя для розничной торговли в ЕС. Цены указаны в Евро без НДС. Цены уточняйте у торговых партнёров, так как они могут отличаться от рекомендаций изготовителя.

Точная работа без пыли. Отрезная система Diamant.

Времена, когда отрезные и шлифовальные работы были сопряжены с сильным запылением, остались в прошлом. Теперь обеспечивается эффективное всасывание опасной пыли, так что здоровью работника ничто не угрожает, и наряду с этим обеспечивается свободный обзор обрабатываемого материала. Оптимальное решение для чистой, точной и высокоэффективной работы плюс вся необходимая оснастка и расходные материалы.



Алмазная отрезная система

DSC-AG 125

Для чистой и точной обработки материалов толщиной до 27 мм.

Технические данные	DSC-AG 125
Потребляемая мощность (Вт)	1.400
Число оборотов холостого хода (об/мин)	3.500 – 11.000
Ø круга (мм)	125
Расстояние сбоку (мм)	32
Расстояние спереди (мм)	78
Глуб. реза без/с шиной-направляющей (мм)	27/23
Ø разъёма пылеудаления (мм)	36/27
Масса кожуха/системы (кг)	2,2/4,1









Более точные пропилы

Отрезную систему DSC-AG 125 можно использовать на шине-направляющей Festool для решения новых задач. Например для лёгкого раскроя панельных материалов любого размера с высокой точностью.

Простое врезание







Встроенная функция врезания позволяет начать пропил в любом месте заготовки. Просто погрузите полотно в месте повреждения и пилите на предварительно выбранную глубину.





Комплект поставки		Цена €*	№ для заказа
DSC-AG 125	Все модели: кожух-пылесборник для отрезания DCC-AG 125, алмазный отрезной круг ALL-D125 Premium, систейнер SYS 4 TL		
	DSC-AG 125 Plus	352,00	767996
	DSC-AG 125 Plus-FS шина-направляющая FS 800/2	415,40	768993
Оснастка		Цена €*	№ для заказа
	Рукоятка дополнительная AH-M8 VIBRASTOP для AGC 18, DSC-AGC 18 FH, DSC-AG 125, DSC-AG 125 FH, VIBRASTOP, крепление M8	12,20	769620
	Быстрозажимная гайка Все модели: для кругов Ø 115 – 230 мм, верхняя фланцевая гайка, для зажима отрезного круга, крепление M14		
	UF-AG M14 для DSC-AGC 18 FH, DSC-AG 125/230 (до 02/2015) и RG 130 (до 02/2015)	8,80	769018
	UF-DSC/DSG-AG M14 для DSC-AG 125/230 (начиная с 03/2015) и RG 130 (начиная с 03/2015)	8,80	200241
	Фланец BF-AG 22,2 для кругов Ø 115 – 230 мм, для DSC-AG 125/230, Задний зажимной фланец, для зажима отрезного круга, Ø крепления 22,23 мм	5,60	767973
	Ключ гаечный KF-AG для DSC-AGC 18 FH, DSC-AG 125/230, RG 130, для зажимного фланца	7,20	769040

* Рекомендованная цена изготовителя для розничной торговли в ЕС. Цены указаны в Евро без НДС. Цены уточняйте у торговых партнёров, так как они могут отличаться от рекомендаций изготовителя.

14 Отрезная система

Отрезные круги		Цена €*	№ для заказа
Диск отрезной Все модели: для AGC 18, для резки обычной и нержавеющей стали, в упаковке 10 шт., Ø отверстия 22,23 мм, ширина пропила 1 мм			
	WS D 125/10 диаметр 125 мм	37,30	204902
	WS D 115/10 диаметр 115 мм	33,10	204903
Алмазный отрезной круг Все модели: высота сегмента 10 мм, диаметр 125 мм, Ø отверстия 22,23 мм			
	ALL-D 125 PREMIUM для AGC 18, DSC-AGC 18 FH, DSC-AG 125, DSC-AG 125 FH, универсальное применение, ширина пропила 2 мм	75,70	769154
	C-D 125 PREMIUM для AGC 18, DSC-AGC 18 FH, DSC-AG 125, DSC-AG 125 FH, для бетона, ширина пропила 2,2 мм	88,60	769158
	MJ-D125 PREMIUM для DSC-AG 125, DSC-AG 125 FH, для обработки швов, ширина пропила 6,5 мм	101,50	769087
	TL-D125 PREMIUM для AGC 18, DSC-AGC 18 FH, DSC-AG 125, DSC-AG 125 FH, подходит для резки керамической плитки, кровельной черепицы и бетонной черепицы, ширина пропила 1,2 мм	50,30	769162

Кожухи для удаления пыли	Цена €*	№ для заказа
 <p>Кожух-пылесборник DCC-AG 125 FH для DSC-AG 125, DSC-AG 125 FH и AG 125, для работы с углошлифовальной машинкой без пыли, внутренний шестигранный ключ, диаметр 125 мм, Ø разъёма пылеудаления 36/27 мм, масса 0,6 кг</p>	103,40	769953
 <p>Кожух-пылесборник DCC-AG 125 для AG 125, AGP 125-12/14, для уменьшения пылевой нагрузки, внутренний шестигранный ключ, торцовый ключ KF-AG, зажимной фланец, диаметр 125 мм, масса 2,2 кг, Ø разъёма пылеудаления 36/27 мм</p>	173,20	769075

Высокомощная: SYS-PowerStation.

НОВИНКА

SYS-PowerStation — источник энергии, который всегда с тобой. Длительной мощности 3680 Вт с возможностью кратковременного повышения до 11 000 Вт достаточно для стабильной работы любого сетевого инструмента — даже отрезных систем, пылеудаляющих аппаратов, больших пил и перфораторов!

Подробнее см. на стр. 312



* Рекомендованная цена изготовителя для розничной торговли в ЕС. Цены указаны в Евро без НДС. Цены уточняйте у торговых партнёров, так как они могут отличаться от рекомендаций изготовителя.

15 Освещение





296 Лампа
SYSLITE II



296 Рабочая лампа
SYSLITE DUO



296 Контрольная лампа
SYSLITE STL 450

Оптимальный обзор. Точная работа. Хорошее освещение в любой ситуации.

Рабочие лампы для строительных площадок SYSLITE DUO, SYSLITE II, практичная лампа SYSLITE UNI или лампа для контроля поверхностей SYSLITE STL 450 — все они делают Вашу работу проще благодаря превосходному освещению в любой ситуации — от небольших поверхностей до целых помещений. Потому что качественное освещение является необходимым условием для хорошей работы.

Лампа SYSLITE II

Превращает тёмные участки в рабочие поверхности и отличается максимальной гибкостью в использовании: может устанавливаться или подвешиваться в 5 позициях и запитываться от различных источников энергии (через внутренний аккумулятор, внешний аккумулятор, сетевой э/кабель, зарядный кабель от гнезда прикуривателя в автомобиле).

Рабочая лампа для строительных площадок SYSLITE DUO

Большая зона освещения (с питанием от э/сети) целых помещений светом, аналогичным дневному. Максимально гибкое использование: возможность поставить на пол или на горизонтальную поверхность, закрепить на штативе Festool или подвесить за крючок.









Контрольная лампа SYSLITE STL 450





Лампа даёт сфокусированный луч света для контроля поверхностей прямо в процессе обработки. В комплект входит штатив, регулируемый по высоте и наклону, и длинный кабель для большой рабочей зоны.





Технические данные	SYSLITE II	DUO	STL 450
Световой поток (лм) 1/2-й уровень (лм)	310/769	8.000/-	1.200/-
Осветительный прибор (Вт)	18	112	18
Цветовая температура (К)	-	5.000	5.000
Длит. свеч.(встр.акк.) 1/2-я ск. (мин)	290/120	-	-
Работа со сдвижными аккумуляторами Festool (В)	10,8 – 18	-	-
Класс защиты корпуса	IP 2X	IP 55	IP 55
Длина кабеля (м)	-	4,8	5
Размер резьбы на штативе (")	1/4	-	-
Масса (без аккумулятора) (кг)	0,7	-	-
Масса (кг)	-	3,5	1,5

Комплект поставки	Цена €*	№ для заказа
SYSLITE II Все модели: встроенный аккумулятор Li-Ion 7,2 В, переходник для зарядки от автомобильной бортовой сети, переходник для зарядки от сети 230 В, сумка для транспортировки		
 SYSLITE II	178,00	500721
 SYSLITE II-Set магнитный держатель с переходником на штатив	211,00	499815
DUO		
 DUO	301,00	200164
 DUO-Plus систейнер SYS3 M 237	332,00	576406
 DUO-Set штатив ST DUO 200, системнер SYS3 M 237	478,10	576402
STL 450 Все модели: сумка		
 STL 450	295,00	201937
 STL 450-Set адаптер AD-ST DUO 200, штатив ST DUO 200	522,80	202911

Оснастка	Цена €*	№ для заказа
 Магнитный держатель MA KAL для струбинок направляющим Festool, шаровая головка, поворотная (360°), для фиксации лампы SYSLITE, тарелка для внешнего штатива, удерживающая сила магнита 16 кг	52,40	499814
 Штатив ST DUO 200 для SYSLITE DUO, посредством двух телескопических элементов регулируется по высоте в диапазоне 150–200 см, разбирается для компактного хранения и весит всего 5,6 кг	146,10	200038
 Адаптер AD-ST DUO 200 для контрольной лампы SYSLITE STL 450, для крепления на штативе ST DUO 200, масса 1,1 кг	81,70	201936
 Сумка-чехол ST-BAG для штатива ST DUO 200, контрольной лампы STL 450 и адаптера AD-ST DUO 200, сумка для транспортировки с наплечным ремнём и ручкой, для хранения и простой перевозки штатива для SYSLITE DUO и контрольной лампы SYSLITE STL, с практичными боковыми карманами для дополнительной системной оснастки	72,00	203639
 Аккумуляторы и зарядные устройства на с. 28		

* Рекомендованная цена изготовителя для розничной торговли в ЕС. Цены указаны в Евро без НДС.
Цены уточняйте у торговых партнёров, так как они могут отличаться от рекомендаций изготовителя.
Значения уровня шума и вибрационной нагрузки см. в руководствах по эксплуатации на www.festool.com/vibration

16 Систейнер





303 Systainer



304 Organizer



306 Систейнер с отсеком в крышке



306 SYS-Combi



307 Сортиер



307 Инструментальный ящик



308 SYS-StorageBox



308 Систейнерный порт



308 Выдвижная полка для систейнера



308 Средства для перевозки



309 Систейнер



309 Портал-удлинитель SYS-PowerHub



Систейнер³ — связующее звено между мастерской и стройплощадкой.

Поколение систейнеров³ открывает новую эру мобильности. Инженеры Festool, Tanos и bott совместно разработали систему, обеспечивающую мобильность между мастерской и стройплощадкой. Систейнеры идеально встраиваются в автомобильную модульную систему bott vario3. Привычный для Вас порядок при хранении инструментов в SYS теперь возможен и при их перевозке в автомобиле.



Надёжная стыковка

Все системнеры³ совместимы между собой и с системнерами разных поколений.

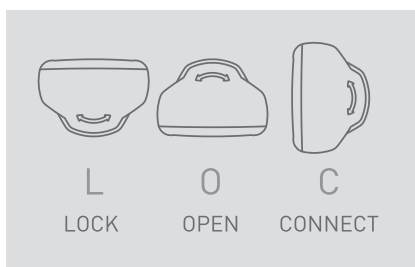

Объединяет три функции

Центральный элемент замка закрывает, открывает и соединяет системнер с другими всего одним поворотом защёлки. Систейнер можно открыть в любой момент, не разъединяя остальные ящички.

Предлагаемая высота (мм)	Систейнер T-LOC	Систейнер ³			Оргайзер-систейнер ³		Инструментальный ящик в формате системнера ³	
	SYS-MINI	SYS3 M	SYS3 L	SYS3 XXL	SYS3 ORG M	SYS3 ORG L	SYS3 TB M	SYS3 TB L
	Основание 265 x 171	Основание 396 x 296	Основание 508 x 296	Основание 792 x 296	Основание 396 x 296	Основание 508 x 296	Основание 396 x 296	Основание 508 x 296
71	●	-	-	-	-	-	-	-
89	-	-	-	-	●	●	-	-
112	-	●	-	-	-	-	-	-
137	-	●	●	-	-	-	●	●
142	●	-	-	-	-	-	-	-
187	-	●	●	-	-	-	-	-
237	-	●	●	●	-	-	●	●
337	-	●	-	●	-	-	-	-
437	-	●	-	-	-	-	-	-



Систейнер T-LOC



Систейнер³



Оргайзер-систейнер³



Инструментальный ящик в формате системнера³

Для порядка, удобства и оптимальной организации.

Систейнеры уже давно перестали быть просто ящиками для хранения дорогих инструментов. Они стали средством организации порядка, мобильности и экономии времени на рабочем месте. С момента выпуска системы хранения и транспортировки в системейнерах в 1993 году Festool задаёт стандарты в вопросах функциональности. Очередным его достижением стал системейнер³, который идеально вписывается в систему Festool.

Инструменты внизу, музыка сверху: динамик Bluetooth® TOPROCK обеспечит музыкальное сопровождение любой ситуации.

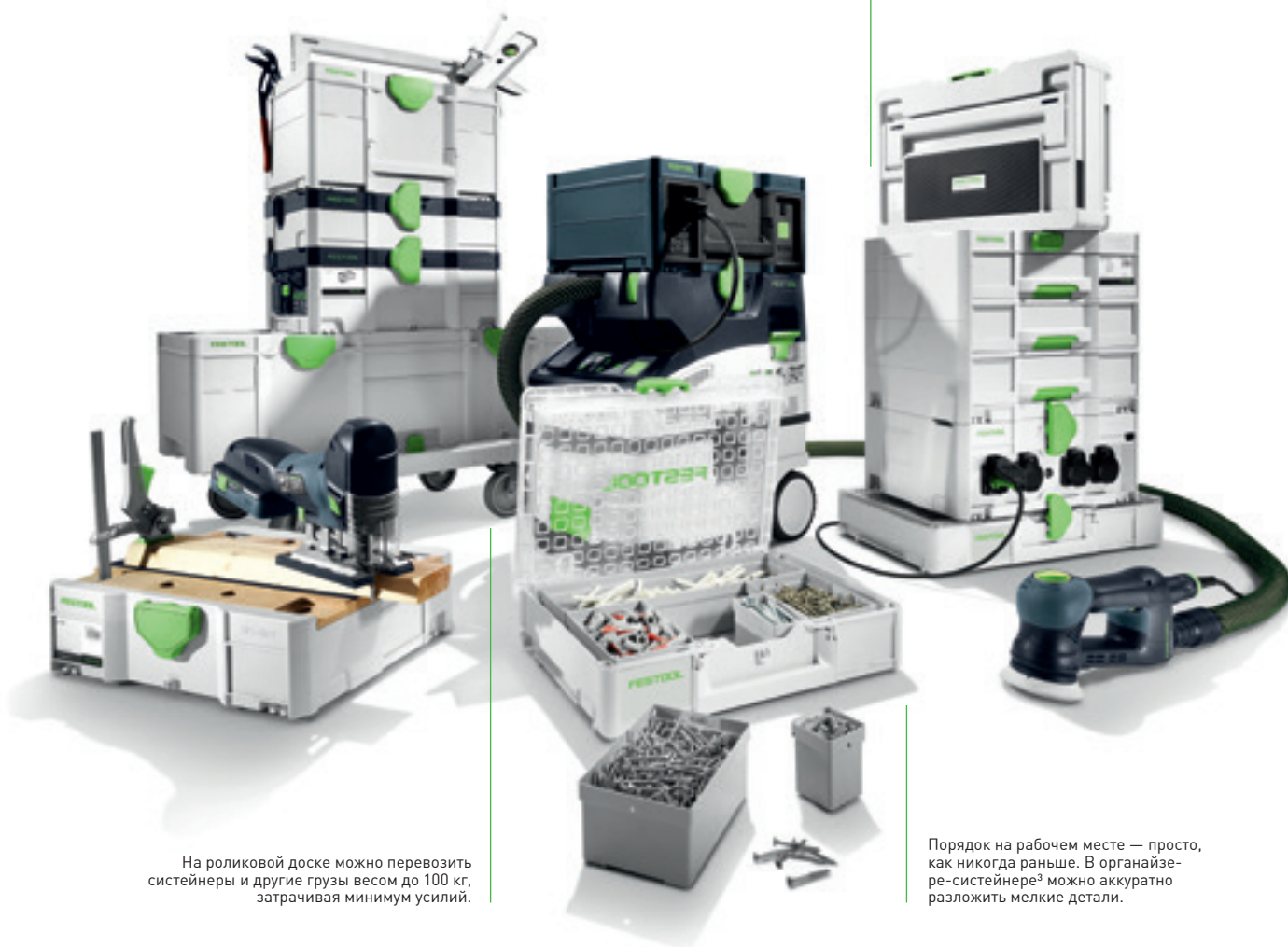











На роликовой доске можно перевозить системейнеры и другие грузы весом до 100 кг, затрачивая минимум усилий.

Порядок на рабочем месте — просто, как никогда раньше. В органайзере-систейнере³ можно аккуратно разложить мелкие детали.















Festool открывает новые горизонты — и задаёт новые стандарты. Мы постепенно переводим весь ассортимент на систему системейнеров³.





Все необходимые сведения можно найти на сайте www.festool.com/mobility



Систейнер ³ М		Цена €*	№ для заказа
Систейнер³ Все модели: вкл. накладку на поле для маркировки, грузоподъёмность 20 кг, грузоподъёмность (соединённый) 40 кг, допустимая нагрузка на крышку 100 кг			
	SYS3 M 112 размеры с ножками (Д x Ш x В) 396 x 296 x 112 мм, внутренние размеры (Д x Ш x В) 389 x 275 x 71 мм, объём 7,7 л, масса 1,4 кг	56,50	204840
	SYS3 M 137 для удобной транспортировки инструментов, расходных материалов или оснастки, размеры с ножками (Д x Ш x В) 396 x 296 x 137 мм, внутренние размеры (Д x Ш x В) 389 x 275 x 96 мм, объём 10,4 л, масса 1,5 кг	60,70	204841
	SYS3 M 187 размеры с ножками (Д x Ш x В) 396 x 296 x 187 мм, внутренние размеры (Д x Ш x В) 389 x 275 x 146 мм, объём 15,9 л, масса 1,7 кг	64,80	204842
	SYS3 M 237 размеры с ножками (Д x Ш x В) 396 x 296 x 237 мм, внутренние размеры (Д x Ш x В) 389 x 275 x 196 мм, объём 21,4 л, масса 1,9 кг	69,00	204843
	SYS3 M 337 размеры с ножками (Д x Ш x В) 396 x 296 x 337 мм, внутренние размеры (Д x Ш x В) 389 x 275 x 296 мм, объём 32,4 л, масса 2,4 кг	73,10	204844
	SYS3 M 437 размеры с ножками (Д x Ш x В) 396 x 296 x 437 мм, внутренние размеры (Д x Ш x В) 389 x 275 x 394 мм, объём 43,1 л, масса 2,9 кг	77,10	204845
	Вставка структурная SE-DP SYS3 M для системнера ³ М, защищает содержимое	6,40	204940
	Вставка на дно SE-BP SYS3 M для системнера ³ М, защищает содержимое	7,10	204941
	Поролоновая вставка SE-VAR SYS3 M/2 для системнера ³ М, модульный вкладыш для любых желаемых форм, в упаковке 2 шт.	17,30	204942
	Вставка под флаконы TZE-KT SYS3 M для системнера ³ М 337/437, для хранения флаконов и крышек флаконов	21,50	204943
Систейнер ³ L		Цена €*	№ для заказа
Систейнер³ Все модели: с увеличенной поверхностью основания, вкл. накладку на поле для маркировки, грузоподъёмность 20 кг, грузоподъёмность (соединённый) 40 кг, допустимая нагрузка на крышку 100 кг			
	SYS3 L 137 размеры с ножками (Д x Ш x В) 508 x 296 x 137 мм, внутренние размеры (Д x Ш x В) 501 x 275 x 94 мм, объём 13,2 л, масса 1,9 кг	73,60	204846
	SYS3 L 187 размеры с ножками (Д x Ш x В) 508 x 296 x 187 мм, внутренние размеры (Д x Ш x В) 501 x 275 x 144 мм, объём 20,2 л, масса 2,1 кг	78,70	204847
	SYS3 L 237 размеры с ножками (Д x Ш x В) 508 x 296 x 237 мм, внутренние размеры (Д x Ш x В) 501 x 275 x 194 мм, объём 27,4 л, масса 2,4 кг	84,00	204848
	Вставка структурная SE-DP SYS3 L для системнера ³ L, защищает содержимое	15,10	204944
	Вставка на дно SE-BP SYS3 L для системнера ³ L, защищает содержимое	12,90	204945
	Поролоновая вставка SE-VAR SYS3 L/2 для системнера ³ L, модульный вкладыш для любых желаемых форм, в упаковке 2 шт.	38,20	204946

* Рекомендованная цена изготовителя для розничной торговли в ЕС. Цены указаны в Евро без НДС. Цены уточняйте у торговых партнёров, так как они могут отличаться от рекомендаций изготовителя.











16 Систейнеры











Органайзер-систейнер ³ M		Цена €*	№ для заказа
<p>Органайзер-систейнер³ Все модели: удобный контейнер для хранения и перевозки мелких деталей с прозрачной крышкой, размеры с ножками (Д x Ш x В) 396 x 296 x 89 мм, внутренние размеры (Д x Ш x В) 389 x 246 x 60 мм, объём 7,4 л, грузоподъёмность 20 кг, допустимая нагрузка на крышку 100 кг</p>			
	<p>SYS3 ORG M 89 без запасных боксов, масса 1,6 кг</p>	56,50	204852
	<p>SYS3 ORG M 89 22xESB запасной бокс 50 x 50 x 68 13 шт., запасной бокс 50 x 100 x 68 8 шт., запасной бокс 100 x 150 x 68, масса 2,2 кг</p>	71,00	204853
	<p>SYS3 ORG M 89 6xESB запасной бокс 50 x 50 x 68, запасной бокс 50 x 100 x 68, запасной бокс 100 x 150 x 68 3 шт., запасной бокс 100 x 350 x 68, масса 2 кг</p>	71,00	204854
Органайзер-систейнер ³ L		Цена €*	№ для заказа
<p>Органайзер-систейнер³ Все модели: с увеличенной поверхностью основания, удобный контейнер для хранения и перевозки мелких деталей с прозрачной крышкой, размеры с ножками (Д x Ш x В) 508 x 296 x 89 мм, внутренние размеры (Д x Ш x В) 501 x 278 x 60 мм, объём 9,7 л, грузоподъёмность 20 кг, допустимая нагрузка на крышку 100 кг</p>			
	<p>SYS3 ORG L 89 без запасных боксов, масса 2 кг</p>	68,50	204855
	<p>SYS3 ORG L 89 20xESB запасной бокс 50 x 50 x 68 10 шт., запасной бокс 50 x 100 x 68 6 шт., запасной бокс 100 x 100 x 68 2 шт., запасной бокс 100 x 150 x 68, запасной бокс 150 x 150 x 68, масса 2,7 кг</p>	82,90	204856
	<p>SYS3 ORG L 89 10xESB запасной бокс 50 x 50 x 68, запасной бокс 50 x 100 x 68 4 шт., запасной бокс 100 x 100 x 68, запасной бокс 100 x 150 x 68 3 шт., запасной бокс 100 x 350 x 68, масса 2,4 кг</p>	82,90	204857
Оснастка для органайзера-систейнера ³ M/L		Цена €*	№ для заказа
<p>Вставка-ячейка box Все модели: для органайзера-систейнера³, для наглядного хранения и сортировки, ящики без содержимого</p>			
	<p>Box 50x50x68/10 размеры (Д x Ш x В) 50 x 50 x 68 мм, в упаковке 10 шт.</p>	12,60	204858
	<p>Box 50x100x68/10 размеры (Д x Ш x В) 50 x 100 x 68 мм, в упаковке 10 шт.</p>	13,60	204859
	<p>Box 100x100x68/6 размеры (Д x Ш x В) 100 x 100 x 68 мм, в упаковке 6 шт.</p>	12,60	204860
	<p>Box 100x150x68/6 размеры (Д x Ш x В) 100 x 150 x 68 мм, в упаковке 6 шт.</p>	13,60	204861
	<p>Box 100x350x68/2 размеры (Д x Ш x В) 100 x 350 x 68 мм, в упаковке 2 шт.</p>	14,60	204862
	<p>Box 150x150x68/6 размеры (Д x Ш x В) 150 x 150 x 68 мм, в упаковке 6 шт.</p>	10,40	204863
	<p>Box 150x300x68/2 размеры (Д x Ш x В) 150 x 300 x 68 мм, в упаковке 2 шт.</p>	11,60	204864
	<p>Надпись BS-BOX/25 для всех запасных боксов высотой 68 мм, для табличек с индивидуальными надписями, в упаковке 25 шт.</p>	11,10	204949

Систейнер ³ XXL		Цена €*	№ для заказа
Систейнер³ Все модели: вкл. накладку на поле для маркировки, грузоподъёмность 40 кг, грузоподъёмность (соединённый) 80 кг, допустимая нагрузка на крышку 100 кг			
	SYS3 XXL 237 размеры с ножками (Д x Ш x В) 792 x 296 x 237 мм, внутренние размеры (Д x Ш x В) 786 x 279 x 188 мм, объём 42,3 л, масса 3,64 кг	92,40	204850
	SYS3 XXL 337 размеры с ножками (Д x Ш x В) 792 x 296 x 337 мм, внутренние размеры (Д x Ш x В) 786 x 279 x 288 мм, объём 64,2 л, масса 4,33 кг	100,40	204851
	Вставка структурная SE-DP SYS3 XXL для системейнера ³ XXL, защищает содержимое	31,80	204947
	Вставка на дно SE-BP SYS3 XXL для системейнера ³ XXL, защищает содержимое	35,40	204948













Мини-систейнер T-LOC		Цена €*	№ для заказа
MINI-Systainer T-LOC Все модели: для удобства хранения мелких деталей и ручного инвентаря, стыкуется с SYS-MINI 1 и 3 TL, не стыкуется с системейнером ³ , системейнером T-LOC и системейнером Classic			
	SYS-MINI 1 TL размеры (Д x Ш x В) 265 x 171 x 71 мм, внутренние размеры (Д x Ш x В) 255 x 155 x 53 мм, масса 0,4 кг	17,90	499622
	SYS-MINI 1 TL TRA прозрачная крышка, размеры (Д x Ш x В) 265 x 171 x 71 мм, внутренние размеры (Д x Ш x В) 255 x 155 x 53 мм, масса 0,4 кг	21,60	203813
	SYS-MINI 1 TL TRA UNI универсальный вкладыш TZE-UNI SYS MINI TL, прозрачная крышка, размеры (Д x Ш x В) 265 x 171 x 71 мм, внутренние размеры (Д x Ш x В) 255 x 155 x 53 мм, масса 0,6 кг	36,40	203821
	SYS-MINI 3 TL размеры (Д x Ш x В) 265 x 171 x 142 мм, внутренние размеры (Д x Ш x В) 255 x 155 x 124 мм, масса 0,6 кг	23,60	202544
	Вставка структурная SE-DP SYS-MINI TL для SYS MINI TL, размеры (Д x Ш x В) 247 x 134 x 15 мм	6,40	499619
	Вкладыш универсальный TZE-UNI SYS MINI TL для SYS MINI TL, размеры (Д x Ш x В) 258 x 163 x 45 мм	8,60	499620





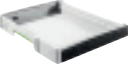

16 Систейнеры

Систейнер T-LOC с отсеком в крышке		Цена €*	№ для заказа
Systainer T-LOC DF Все модели: вкл. накладку на поле для маркировки			
	SYS 1 TL-DF размеры (Д x Ш x В) 396 x 296 x 105 мм, размеры с ножками (Д x Ш x В) 396 x 296 x 112 мм, внутренние размеры (Д x Ш x В) 383 x 273 x 68 мм, масса 1,5 кг	68,10	497851
	SYS 2 TL-DF размеры (Д x Ш x В) 396 x 296 x 157,5 мм, размеры с ножками (Д x Ш x В) 396 x 296 x 164,5 мм, внутренние размеры (Д x Ш x В) 383 x 267 x 121 мм, масса 1,7 кг	73,10	497852
	SYS 3 TL-DF размеры (Д x Ш x В) 396 x 296 x 210 мм, размеры с ножками (Д x Ш x В) 396 x 296 x 217 мм, внутренние размеры (Д x Ш x В) 382 x 266 x 173 мм, масса 2 кг	76,80	498390
Оснастка для систейнера T-LOC с отсеком в крышке		Цена €*	№ для заказа
	Набор бит DB CE 50/12-Set 1 для любых акк. дрелей-шуруповёртов Festool с патроном CENTROTEC, для SYS TL с отсеком в крышке, из 12 частей, во вкладыше в крышке, бит PH 1, бит PH 2, PH 3, бит PZ 1, бит PZ 2, бит PZ 3, бит TX 10, бит TX 15, бита TX 20, бит TX 25, бит TX 30, бит TX 40, длина 50 мм	81,90	205089
	Кассета со свёрлами DB WOOD CE SET TL 6x спиральное сверло по дереву длинное с центрирующим шипом, в упаковке 6 шт., диаметр 4, 2 x 5, 6, 8, 10 мм	60,20	769093
	Набор бит BITS + BHS 60 CE TL 24x для SYS TL с отсеком в крышке, из 24 частей, бит PH 1 2 шт., бит PH 2 2 шт., PH 3 2 шт., бит PZ 1 2 шт., бит PZ 2 2 шт., бит PZ 3 2 шт., бит TX 10 2 шт., бит TX 15 2 шт., бита TX 20 2 шт., бит TX 25 2 шт., бит TX 30 2 шт., бит TX 40 2 шт., быстросменный держатель бит CENTROTEC BHS 60 CE	39,10	769094
	Набор бит CENTROTEC BITS CE SET TL 6X для SYS TL с отсеком в крышке, с патроном CENTROTEC, во вкладыше в крышке, бита PZ 2, бита PZ 3, бита TX 15, бита TX 20, бита TX 25, бита TX 30, в упаковке 6 шт., длина 100 мм	44,10	769095
	Сверло по камню DB STONE CE SET TL для SYS TL с отсеком в крышке, для аккумуля. ударных дрелей-шуруповёртов, ударных дрелей с креплением FastFix, с патроном CENTROTEC, для обработки камня и кирпичной кладки, с долговечной твердосплавной режущей кромкой, 6 свёрл по камню CENTROTEC: Ø 4, 5, 2 x 6, 8, 10 мм	56,50	769096
Систейнер T-LOC SYS-Combi		Цена €*	№ для заказа
Systainer T-LOC Все модели: удобно разделяемый выдвижной ящик для оснастки, расходных материалов, мелких деталей и пр., внутр. размеры выдвижного ящика (Д x Ш x В) 350 x 255 x 69 мм			
	SYS-COMBI 2 комбинация из систейнера T-LOC размера 2 и вместительного выдвижного ящика, размеры (Д x Ш x В) 396 x 296 x 263 мм, размеры с ножками (Д x Ш x В) 396 x 296 x 270 мм, внутр. размеры верхнего отделения (Д x Ш x В) 383 x 267 x 127 мм, масса 3,2 кг	108,70	200117
	SYS-COMBI 3 комбинация из систейнера T-LOC размера 3 и вместительного выдвижного ящика, размеры (Д x Ш x В) 396 x 296 x 315 мм, размеры с ножками (Д x Ш x В) 396 x 296 x 322 мм, внутр. размеры верхнего отделения (Д x Ш x В) 382 x 266 x 180 мм, масса 3,5 кг	116,80	200118
	Вставка-ячейка box Set 60x60/120x71 3xFT для SYS-COMBI 2, SYS-COMBI 3 и SYS 4 TL-SORT/3, запасные боксы и разделители — для разделения выдвижного ящика так, как Вам надо, запасных боксов 60 x 60 x 71 мм 8 шт., запасных боксов 60 x 120 x 71 мм 4 шт., разделителя 3 шт., подкладки 2 шт.	20,70	201124

Сортейнер		Цена €*	№ для заказа
	Сортейнер SYS 4 TL-SORT/3 три выдвижных ящика объемом по 6,7 л каждый могут индивидуально компоноваться с запасными боксами и оснащаться разделителями (запасные боксы и малые разделители в комплект поставки не входят), совместимы между собой и стыкуются со всеми ситейнерами, пылеудаляющими аппаратами и многими компонентами системной оснастки, размеры (Д x Ш x В) 396 x 296 x 322 мм, масса 5,95 кг	120,10	200119
	Вставка-ячейка box Set 60x60/120x71 3xFT для SYS-COMBI 2, SYS-COMBI 3 и SYS 4 TL-SORT/3, запасные боксы и разделители — для разделения выдвижного ящика так, как Вам надо, запасных боксов 60 x 60 x 71 мм 8 шт., запасных боксов 60 x 120 x 71 мм 4 шт., разделителя 3 шт., подкладки 2 шт.	20,70	201124
Сортейнер Все модели: 2 перемычки в каждом ящике, размеры (Д x Ш x В) 395 x 295 x 210 мм			
	SYS 3-SORT/4 малый выдвижной ящик (Д x Ш x Г) 255 x 75 x 30 мм 2 шт., средний выдвижной ящик (Д x Ш x Г) 255 x 165 x 30 мм, большой выдвижной ящик (Д x Ш x Г) 255 x 348 x 85 мм, рамок для этикеток 6 шт., полосок для надписей 8 шт., масса 4 кг	134,10	491522
	SYS 3-SORT/6 средний выдвижной ящик (Д x Ш x Г) 255 x 165 x 30 мм 6 шт., рамок для этикеток 6 шт., полосок для надписей 8 шт., масса 4,9 кг	149,30	491984
	SYS 3-SORT/9 малый выдвижной ящик (Д x Ш x Г) 255 x 75 x 30 мм 6 шт., средний выдвижной ящик (Д x Ш x Г) 255 x 165 x 30 мм 3 шт., рамок для этикеток 9 шт., полосок для надписей 16 шт., масса 5,1 кг	149,30	491985
	SYS 3-SORT/12 малый выдвижной ящик (Д x Ш x Г) 255 x 75 x 30 мм 12 шт., рамок для этикеток 12 шт., полосок для надписей 16 шт., масса 5,3 кг	149,30	491986
Инструментальный ящик в формате ситейнера ³ M		Цена €*	№ для заказа
Инструментальный ящик в формате ситейнера³ Все модели: для удобной транспортировки инструментов, расходных материалов или оснастки, вкл. накладку на поле для маркировки, грузоподъемность 20 кг, грузоподъемность (соединённый) 40 кг			
	SYS3 TB M 137 размеры с ножками (Д x Ш x В) 396 x 296 x 137 мм, объём 10,4 л, масса 1,3 кг	48,10	204865
	SYS3 TB M 237 размеры с ножками (Д x Ш x В) 396 x 296 x 237 мм, объём 21,4 л, масса 1,7 кг	54,70	204866
Инструментальный ящик в формате ситейнера ³ L		Цена €*	№ для заказа
Инструментальный ящик в формате ситейнера³ Все модели: с увеличенной поверхностью основания, для удобной транспортировки инструментов, расходных материалов или оснастки, вкл. накладку на поле для маркировки, грузоподъемность 20 кг, грузоподъемность (соединённый) 40 кг			
	SYS3 TB L 137 размеры с ножками (Д x Ш x В) 508 x 296 x 137 мм, объём 13,2 л, масса 1,9 кг	58,30	204867
	SYS3 TB L 237 объём 27,4 л, размеры с ножками (Д x Ш x В) 508 x 296 x 237 мм, масса 2,4 кг	66,60	204868

16 Систейнеры

SYS-StorageBox		Цена €*	№ для заказа
	SYS-StorageBox SYS-SB пластмассовый контейнер без содержимого, с отдельно извлекаемыми запасными боксами, совместимы со всеми системнерами (кроме SYS-Mini), 2 бокса 60 x 60 x 71 мм SYS-SB, 2 бокса 60 x 120 x 71 мм SYS-SB, 1 бокс 180 x 120 x 71 мм SYS-SB, размеры (Д x Ш x В) 396 x 296 x 167 мм, высота с ручкой 240 мм, масса 2,5 кг	97,70	499901
Вставка-ячейка box Все модели: для SYS-Storage Box SYS-SB			
	Box 60x60x71/6 SYS-SB в упаковке 6 шт., размеры (Д x Ш x В) 60 x 60 x 71 мм	10,80	500066
	Box 60x120x71/4 SYS-SB в упаковке 4 шт., размеры (Д x Ш x В) 60 x 120 x 71 мм	12,50	500067
	Box 180x120x71/2 SYS-SB в упаковке 2 шт., размеры (Д x Ш x В) 180 x 120 x 71 мм	13,80	500068
Систейнерный порт		Цена €*	№ для заказа
	Систейнерный порт SYS-PORT 500/2 отдельные выдвижные полки регулируются по высоте для установки системнеров и сортейнеров разного размера, не для установки в автомобилях, без системнеров, надежный корпус из листовой стали, этикеток для поддонов 5 шт., с 3 выдвигающимися полками для системнеров, размеры (Д x Ш x В) 400 x 500 x 500 мм, масса 19 кг	445,80	491921
	Систейнерный порт SYS-PORT 1000/2 отдельные выдвижные полки регулируются по высоте для установки системнеров и сортейнеров разного размера, не для установки в автомобилях, без системнеров, надежный корпус из листовой стали, этикеток для поддонов 5 шт., с 5 выдвигающимися полками для системнеров, 4 поворотных ролика на шарикоподшипниках (2 из них со стояночным тормозом), размеры (Д x Ш x В) 400 x 500 x 1.100 мм, масса 33 кг	599,60	491922
	Комплект роликов SYS-PORT R/2 для SYS-Port, для мобильного использования системнерных портов, диаметр 75 мм	79,40	491932
	Телескопическая выдвижная полка SYS-PORT/TA	110,40	491923
Телескопическая рамка для системнера		Цена €*	№ для заказа
Выдвижная полка Все модели: для системнера ³ M, системнеров T-LOC и Classic, для сборки индивидуальной стеллажной системы, с рядами отверстий 32 мм, размеры (Д x Ш x В) 425 x 376 x 57 мм, макс. нагрузка 20 кг			
	SYS-AZ	41,90	500692
	SYS-AZ-Set в упаковке 5 шт.	209,50	500767
	Замок S-AZ для SYS-AZ, замок под один ключ, для последующей установки в телескопическую рамку SYS-AZ, блокирует отдельную телескопическую рамку на стороне корпуса (под один ключ)	12,40	500693
Средство для транспортировки системнеров		Цена €*	№ для заказа
	Доска роликовая SYS-RB для простой перевозки системнера ³ и системнеров T-LOC, 4 прочные ручки, 4 поворотных ролика (2 из них фиксируются), проводка натяжных ремней, bASE 508 x 396 мм, грузоподъемность 100 кг, Ø колёс 100 мм, масса 2,9 кг	84,40	204869
	SYS-Roll SYS-Roll 100 для перевозки системнеров ³ , системнеров T-LOC и Classic, очень большие колёса (D 200 мм) для подъёма по лестницам, поворотные и фиксируемые передние колёса – для движения в любом направлении, вкл. ремень для фиксации, размеры (Д x Ш x В) 440 x 600 x 1.100 мм, грузоподъемность общая 100 кг, грузоподъемность ящика 5 кг, Ø передних колёс 75 мм, Ø задних колёс 200 мм, масса 6,5 кг	179,60	498660
	Мобильный верстак на с. 318		

Систейнер T-LOC SYS-MFT		Цена €*	№ для заказа
	Systainer T-LOC SYS-MFT вкл. накладку на поле для маркировки, совместимы со всеми системейнерами (кроме SYS-MINI), простая транспортировка, крышка с панелью МДФ для фиксации заготовок, размеры (Д x Ш x В) 396 x 296 x 105 мм, размеры с ножками (Д x Ш x В) 396 x 296 x 112 мм, внутренние размеры (Д x Ш x В) 383 x 273 x 75 мм, масса 2 кг	70,50	500076
Специальный системейнер с вкладышем для ручного инструмента			
	Систейнер³ SYS3 HWZ M 337 с деревянным вкладышем для ручного инструмента, комплект поставки без инструмента (перечень рекомендуемых инструментов), размеры с ножками (Д x Ш x В) 396 x 296 x 337 мм, внутренние размеры (Д x Ш x В) 389 x 275 x 296 мм, объём 32,4 л, грузоподъёмность (соединённый) 40 кг, допустимая нагрузка на крышку 100 кг, масса 4,4 кг	158,10	205518
Пустой системейнер с вкладышем			
НОВИНКА	Систейнер³ SYS3 M 187 ENG 18V предназначен для аккумуляторов BP 18 Li и зарядных устройств TCL 6, TCL 6 DUO и SCA 8, не предназначен для аккумуляторов Ergo (ETSC, DTSC, RTSC), для удобного и аккуратного хранения и перевозки четырёх аккумуляторов 18 В (кроме моделей Ergo) и двух литий-ионных быстрозарядных устройств (TCL 6, SCA) или 1 зарядного устройства TCL 6 DUO, кол-во отделений (для аккумуляторов) 4, кол-во отделений (для зарядных устройств) 2, Размер системейнера SYS3 M 187, размеры с ножками (Д x Ш x В) 396 x 296 x 187 мм, масса 1,8 кг	71,20	577133
			
Прочее			
НОВИНКА	SYS-PowerStation на с. 312		
			
	Динамики Bluetooth® на с. 315		
	Защитная наклейка AB-BF SYS TL 55x85мм /10 прозрачный бейдж для маркировки системейнеров ³ , органайзеров-систейнеров ³ и системейнеров T-LOC, защищает поля с этикетками от повреждений и влаги, в упаковке 10 шт.	4,90	497855

Портал-удлиннитель SYS-PowerHub

Первый кабельный барабан с углами и кромками. И системным подходом. 10-метровый сетевой кабель для стационарного подсоединения на время транспортировки удобно размещается внутри. В SYS-PowerHub предусмотрено место для аккумуляторов или мелких деталей, и одновременно он запитывает до четырёх электроинструментов.

Технические данные	SYS-PH	
Класс защиты IP (с закрытыми защитными кожухами)	IP44	
Длина кабеля (м)	10	
Потребляемая мощность (Вт)	2.500	
Количество розеток	5	
Размеры (Д x Ш x В) (мм)	396 x 296 x 157,5	
Внутренние размеры (Д x Ш x В) (мм)	383 x 154 x 128	
Масса (кг)	4,2	
Комплект поставки	Цена €*	№ для заказа
SYS-PH Систейнер SYS 2 T-LOC	168,80	200231



Защитная зона

К расположенной внутри розетке можно, например, подключать мобильный телефон — надёжная защита от пыли и грязи гарантирована! Кроме того, дополнительную безопасность обеспечит встроенная термозащита от перегрузки.

* Рекомендованная цена изготовителя для розничной торговли в ЕС. Цены указаны в Евро без НДС.
Цены уточняйте у торговых партнёров, так как они могут отличаться от рекомендаций изготовителя.
Значения уровня шума и вибрационной нагрузки см. в руководствах по эксплуатации на www.festool.com/vibration

17 Организация рабочего места

Мобильный источник энергии.
Новый аккумулятор
SYS-PowerStation.
Подробнее см. на с. 312.



НОВИНКА



312 SYS-PowerStation



314 Радиоприёмник для
стройплощадки SYSROCK



315 Динамики TOPROCK
с технологией Bluetooth®



316 Многофункциональный
стол



318 Мобильный верстак



320 Мобильный раскроечный
стол-верстак



321 Угловой упор

НОВИНКА



322 Шины-направляющие



326 Двойной вакуумный
держатель GECKO



326 Вакуумный прижим
CT WINGS

НОВИНКА



327 Phone Charger



328 Передвижной центр



330 оснастка plug it

Мобильный источник электропитания. SYS-PowerStation.

SYS-PowerStation является источником тока даже там, где нет сети электроснабжения. Мобильный блок бесперебойного питания делает Вас независимым от традиционных источников электроэнергии: розеток, генераторов или строительных токораспределителей — и Вы можете уверенно планировать свой рабочий день. Поиски источника тока, протягивание кабелей питания, перегруженный токораспределитель или проблемы с перегорающими предохранителями остались в прошлом. С новой аккумуляторной станцией рабочий процесс будет непрерывным как с обычной розеткой на 230 В.

НОВИНКА



SYS-PowerStation SYS-PST 1500

SYS-PowerStation запитывает инструменты любого производителя, и Вы можете продолжать работать машинками привычной для Вас системы. Качество энергии настолько высокое, что от SYS-PowerStation может работать даже чувствительная электронная техника.



Электропитание. Всегда и везде

SYS-PowerStation аккумулирует 1500 ватт-часов электроэнергии; этого вполне хватит на целый день работы большинства инструментов.

Высокомощная

Длительной мощности 3680 Вт с возможностью кратковременно повышения до 11 000 Вт хватит для стабильной работы любого сетевого инструмента, даже пылеудаляющих аппаратов, больших пил и перфораторов.





Для работы без пыли

Превращает любой пылеудаляющий аппарат в аккумуляторный — и одновременно подаёт питание на электроинструмент через розетку на аппарате. Теперь можно в любом месте работать с пылеудалением.



Возможность планирования

Теперь Вы можете уверенно планировать работы на стройплощадке. Наличие электропитания больше не вызывает сомнений.



Инновация

Абсолютно новая, уникальная технология превращает SYS-PowerStation в высокомоощный аккумулятор энергии: высочайшие показатели мощности, длительная работа и короткое время заряда, компактный размер как у системнера и вес всего 16 кг.

Технические данные	SYS-PST
Выходное напряжение	230 V ~ / 50 Hz pure sine
Длительная мощность (Вт)	3.680
Пиковая мощность (<0,5 с) (Вт)	11.000
Пиковая мощность (<6,0 с) (Вт)	7.200
Номинальная энергоёмкость (Вт/ч)	1.555
Аккумуляторная технология	Li-Ion

Технические данные	SYS-PST
Время зарядки (в зависимости от температуры элементов) (Гн)	3
Размеры с ножками (Д x Ш x В) (мм)	396 x 296 x 187
Класс защиты IP (с закрытыми защитными кожухами)	IP 44
USB-выход	Тип-C, 5 – 20 V / 3A / 15 – 60 W
Масса (кг)	16,5

Комплект поставки	Цена €*	№ для заказа
SYS-PST		
 SYS-PST 1500 Li HP адаптер УЗО (для защиты одной дополнительной розетки), зарядный кабель 2 м	2.915,00	205721**

** Данный товар недоступен в Украине. Обратитесь к нашим торговым партнёрам или посетите вебсайт, чтобы узнать, имеется ли в продаже альтернативный продукт.

Для Вашей безопасности: использование только с устройствами, которые не требуют источника питания с заземлением (поэтому TKS 80 нельзя запитывать от SYS-PowerStation). При работе с пылеудалением нужно использовать антистатический всасывающий шланг. Уникальное предложение: конечно, со страховкой от любых неприятностей благодаря большому пакету сервисных услуг Festool (включая замену украденного инструмента — с увеличенной франшизой).

* Рекомендованная цена изготовителя для розничной торговли в ЕС. Цены указаны в Евро без НДС. Цены уточняйте у торговых партнёров, так как они могут отличаться от рекомендаций изготовителя. Значения уровня шума и вибрационной нагрузки см. в руководствах по эксплуатации на www.festool.com/vibration

Всегда превосходный звук. Во время работы. И при разговоре по телефону.

Строительный радиоприёмник SYSROCK.

Радиоприёмник SYSROCK удобно размещается на любом подоконнике, он компактный и лёгкий, с превосходным звучанием. Благодаря интерфейсу Bluetooth® и встроенной функции handsfree Вы можете слушать не только любимые радиостанции, но и музыку со своего смартфона с высоким качеством звучания.

Радиоприёмник SYSROCK BR 10 DAB+

Цифровой радиоприёмник DAB+ со встроенным USB-разъёмом для зарядки внешних мобильных устройств.



Технические данные	BR 10 DAB+
Приём цифрового радиовещания	FM / DAB+
Частотный диапазон FM (УКВ) (МГц)	87,5 – 108
Динамик (Вт)	10
Работа с аккумуляторами Festool (В)	18
Кол-во ячеек памяти для радиоканалов	2 x 4
Вход Aux-in (мм)	3,5
Стандарт Bluetooth®	4,1
USB-выход	5V/1,2A
Размеры (Д x Ш x В) (мм)	95 x 102 x 149
Масса (кг)	0,7

Комплект поставки	Цена €*	№ для заказа
BR 10 DAB+ переходник для зарядки от сети 230 В, кабель Aux-in, сумка	186,00	202111**

** Данный товар недоступен в Украине. Обратитесь к нашим торговым партнёрам или посетите вебсайт, чтобы узнать, имеется ли в продаже альтернативный продукт.

Аккумуляторы
на с. **28**

The Sound of Systainer.

Динамик TOPROCK с технологией Bluetooth®.

Знакомьтесь. TOPROCK — новый участник ансамбля Festool. Динамик Bluetooth® в крышке системнера³ дополняет все преимущества системы системнеров Festool музыкальным сопровождением. Четыре мощных динамика выдают чистый объёмный звук благодаря особой конструкции объёмного резонатора. Вы жаждете большего? Тогда соедините два динамика TOPROCK со своим смартфоном и наслаждайтесь стереозвучанием.



Динамики Bluetooth® TOPROCK

Динамик Bluetooth® в формате системнера — инструменты внизу, музыка вверху.



Технические данные	SYS3 BT 20
Динамик [Вт]	20
Количество динамиков	4
Стандарт Bluetooth®	V5
Макс. радиус действия Bluetooth® (м)	50
Встроенный аккумулятор [В]	11
USB-выход	5 V / 1 A
Сетевой адаптер [DC-IN]	Ø 4,8 мм 19 V/1,2 A
Размеры (Д x Ш x В) (мм)	396 x 296 x 137
Масса (кг)	2,8

Комплект поставки	Цена €*	№ для заказа
SYS3 BT20 M 137 переходник для зарядки от сети 230 В	212,00	205502**

** Данный товар недоступен в Украине. Обратитесь к нашим торговым партнёрам или посетите вебсайт, чтобы узнать, имеется ли в продаже альтернативный продукт.

1 стол. 1000 возможностей.

Многофункциональный стол MFT/3.

Создаёт условия для профессиональной работы на монтаже. Различные возможности крепления и обработки заготовок разного размера делают многофункциональный стол MFT/3 самым универсальным верстаком в мире.



Многофункциональный стол MFT/3

Рабочая высота 90 см для работы без нагрузки на спину. Стол MFT/3 легко складывается и не занимает много места при перевозке.

Технические данные	MFT/3
Размеры стола (мм)	1.157 x 773
Высота стола без ножек (мм)	180
Высота стола на ножках (мм)	900
Макс. толщина заготовки (мм)	78
Макс. ширина заготовки (мм)	700
Допустимая нагрузка (кг)	120
Масса (кг)	28

Комплект поставки	Цена €*	№ для заказа
Все модели: стол с перфорированной плитой и складными ножками		
MFT/3 поворотный блок, опорный блок, угловой упор, упорная пластина, шина-направляющая FS 1080, Наконечник для шины-направляющей FS-AW, дополнительный зажим	718,00	495315
MFT/3 Basic	564,20	500608



Максимальная надёжность фиксации

Гибкие возможности зажима заготовки оригинальными зажимами и обычными струбцинами, вставляемыми в отверстия в рабочей поверхности.



Высочайшая точность

С алюминиевым профилем по всему периметру для крепления шины-направляющей и углового упора.

Оснастка	Цена €*	№ для заказа
 <p>Траверса MFT 3-QT для дополнительной устойчивости MFT/3, в упаковке 2 шт., диаметр 20 мм, длина 675 мм</p>	95,90	495502
 <p>Дополнительный зажим MFT/3-ZK для фиксации упорной планки в V-образном пазу</p>	35,70	495541
 <p>Зажимы MFT-SP для MFT, для безопасного и точного фиксирования заготовок (пиление, шлифование, фрезерование, сверление), в упаковке 2 шт.</p>	98,40	488030
Рычажная струбцина		
 <p>MFT-HZ 80 для мобильного верстака MW 1000 и стола MFT/3, Фиксация разных материалов толщиной до 80 мм, размеры (Д x Ш x В) 130 x 40 x 155 мм, макс. высота заготовки 80 мм</p>	39,70	577132
 <p>FS-HZ 160 для FS/2, MFT, цельностальное исполнение, ширина зажима 160 мм</p>	53,90	491594
Винтовая струбцина Все модели: для FS/2, MFT, цельностальное исполнение, в упаковке 2 шт.		
 <p>FSZ 120 ширина зажима 120 мм</p>	39,20	489570
 <p>FSZ 300 ширина зажима 300 мм</p>	48,30	489571
 <p>Основание TSB/1-MW 1000 для мобильного верстака MW 1000 и стола MFT/3, увеличение рабочей поверхности, алюминиевый профиль и перфорированная плита позволяют использовать многочисленную оснастку, рабочая высота 900 мм, размеры (Д x Ш x В) 1.045 x 500 x 74 мм, масса 12,2 кг</p>	280,20	203457
 <p>Соединитель VS для подсоединения FST660/85 или MFT 800 к Basis Plus, для соединения нескольких MFT 3</p>	14,30	484455
 <p>Адаптер VAC SYS AD MFT 3 для VAC SYS SE 1, VAC SYS SE 2, для соединения зажима VAC SYS с MFT 3</p>	238,70	494977
 <p>Ограничитель упора MFT/3-AR для фиксации заготовок на угловом упоре, откидной</p>	21,60	495542

* Рекомендованная цена изготовителя для розничной торговли в ЕС. Цены указаны в Евро без НДС. Цены уточняйте у торговых партнёров, так как они могут отличаться от рекомендаций изготовителя.

Превращает стройплощадку в настоящую мастерскую.

Мобильный верстак.



Мастерская «в чемодане» — идеальные условия работы не только в мастерской. Простое перемещение из мастерской в машину и из машины на объект: благодаря небольшому весу, компактным размерам и лёгкому подъёму по лестницам. Мгновенная готовность к работе без траты времени на сборку.



Мобильный верстак MW 1000

Идеальная совместимость со всеми системными Festool, а также со всеми деталями оснастки многофункционального стола MFT.

Технические данные	MW 1000 Basic	MW 1000
Рабочая высота (мм)	900	900
Размеры (Д x Ш x В) (мм)	641 x 600 x 1.076	641 x 600 x 1.185
Размеры стола (мм)	445 x 363	445 x 363
Грузоподъёмность общая (кг)	100	100
Грузоподъёмность ящика (кг)	20	20
Ø колёс (мм)	200	200
Масса (кг)	19	31

Комплект поставки	Цена €* €	№ для заказа
MW 1000		
 MW 1000 Basic выдвижная полка SYS-AZ-MW 1000	486,50	203454
MW 1000 Set		
 MW 1000 выдвижная полка SYS-AZ-MW 1000, стол TSB/1-MW 1000	766,70	203802



Удобно

Лёгкая в обращении за счёт компактных размеров. Всего несколько движений, и стеллажи и стол готовы к безопасной транспортировке.

Совершенство в системе











Совместим со всеми компонентами дополнительной оснастки MFT/3. См. на стр. 317.



Легко переносится

Простая погрузка в машину одним человеком благодаря переставляемой ручке для переноски, поверхностям скольжения и углублению для захвата в базовом элементе.

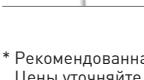

Оснастка	Цена €*	№ для заказа
Выдвижная полка		
 <p>SYS-AZ-MW 1000 для мобильного верстака MW 1000, крепление без инструмента и регулировка по высоте, размеры (Д x Ш x В) 493 x 373 x 118 мм, грузоподъёмность ящика 20 кг, масса 3,2 кг</p>	68,90	203456
 <p>SYS-AZ для системера³ M, системеров T-LOC и Classic, для сборки индивидуальной стеллажной системы, с рядами отверстий 32 мм, размеры (Д x Ш x В) 425 x 376 x 57 мм, макс. нагрузка 20 кг</p>	41,90	500692
 <p>SYS-AZ-Set для системера³ M, системеров T-LOC и Classic, для сборки индивидуальной стеллажной системы, с рядами отверстий 32 мм, размеры (Д x Ш x В) 425 x 376 x 57 мм, в упаковке 5 шт., макс. нагрузка 20 кг</p>	209,50	500767
 <p>Основание TSB/1-MW 1000 для мобильного верстака MW 1000 и стола MFT/3, увеличение рабочей поверхности, алюминиевый профиль и перфорированная плита позволяют использовать многочисленную оснастку, рабочая высота 900 мм, размеры (Д x Ш x В) 1.045 x 500 x 74 мм, масса 12,2 кг</p>	280,20	203457
 <p>Дополнительный зажим MFT/3-ZK для фиксации упорной планки в V-образном пазу</p>	35,70	495541
 <p>Зажимы MFT-SP для MFT, для безопасного и точного фиксирования заготовок (пиление, шлифование, фрезерование, сверление), в упаковке 2 шт.</p>	98,40	488030
Рычажная струбцина		
 <p>MFT-HZ 80 для мобильного верстака MW 1000 и стола MFT/3, Фиксация разных материалов толщиной до 80 мм, размеры (Д x Ш x В) 130 x 40 x 155 мм, макс. высота заготовки 80 мм</p>	39,70	577132
 <p>FS-HZ 160 для FS/2, MFT, цельностальное исполнение, ширина зажима 160 мм</p>	53,90	491594
Винтовая струбцина Все модели: для FS/2, MFT, цельностальное исполнение, в упаковке 2 шт.		
 <p>FSZ 120 ширина зажима 120 мм</p>	39,20	489570
 <p>FSZ 300 ширина зажима 300 мм</p>	48,30	489571

* Рекомендованная цена изготовителя для розничной торговли в ЕС. Цены указаны в Евро без НДС. Цены уточняйте у торговых партнёров, так как они могут отличаться от рекомендаций изготовителя.

Стабильное положение.

Мобильный раскроечный стол-верстак.

Заготовки и плитный материал надёжно опираются на деревянные накладки. Впервые: даже панели размером до 3100 x 2150 мм может положить на верстак один человек без помощника. Высокая точность обработки гарантирована.

Мобильный раскроечный стол-верстак STM 1800

В комбинации с дисковой пилой и шиной-направляющей раскроечный стол-верстак превращается в мобильный распиловочный станок.

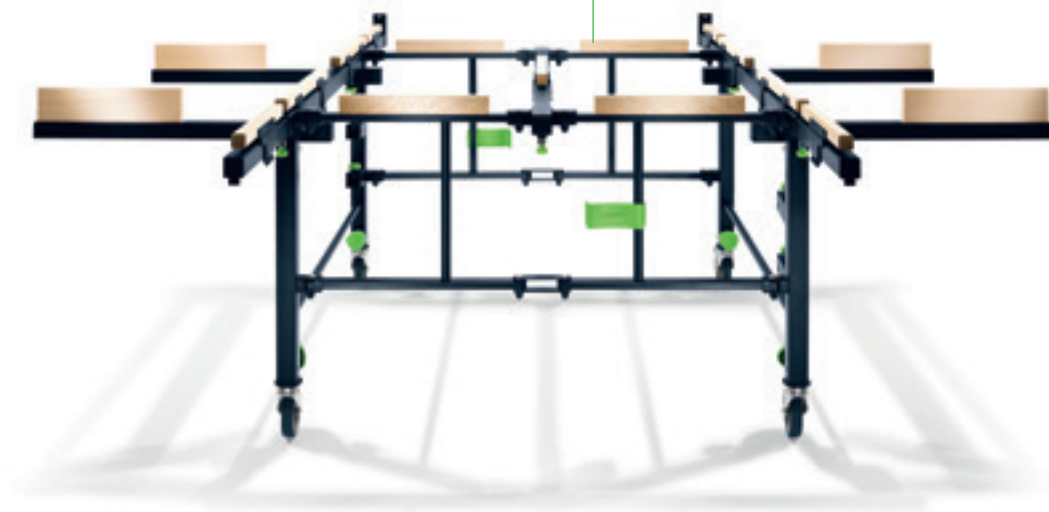

Технические данные	STM 1800	Комплект поставки	Цена €*	№ для заказа
Размеры стола (ДхШхВ) в сложенном виде (мм)	1.150 x 250 x 700	STM 1800 деревянные накладки смонтированы, 4 приставные трубки с деревянными накладками	1.216,90	205183
опорная поверхность мин. (мм)	1.100 x 1.050			
опорная поверхность макс. (мм)	1.800 x 2.100			
Регулируемая высота (мм)	700 – 900			
Макс. нагрузка (кг)	150			
размеры заготовок макс. (с функцией наклона верстака) (мм)	3.100 x 2.150			
Масса (кг)	34			

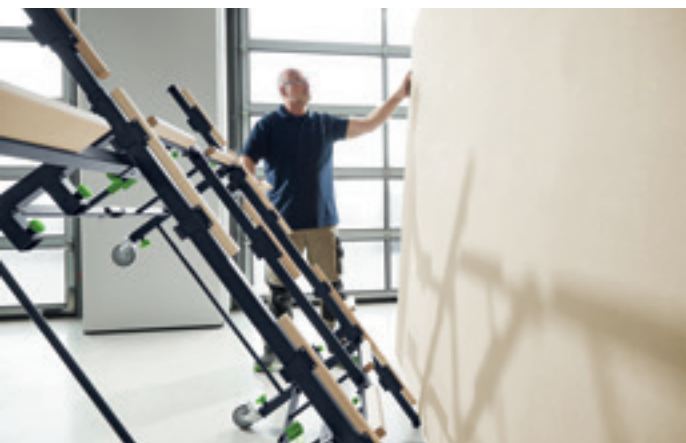

Эксплуатация 1 человеком

Для плитного материала размером 3100x2150 мм. Для облегчения размещения плиты на верстаке его можно наклонить.



Регулятор высоты

Для работы в эргономической позе без нагрузки на спину при фрезеровании, пилении, нанесении клея на заготовку.



Мобильный и компактный

Верстак оснащён прочными колёсами и складывается для транспортировки.



Точный раскрой плитных и листовых материалов

В комбинации с шиной-направляющей, дисковой пилой и угловым упором FS WA/90°.

Угловой упор 90°
FS-WA/90°

Всегда под прямым углом. Алюминиевый упор изготовлен на фрезерном станке из цельной заготовки и гарантирует точные, воспроизводимые резы под углом 90° без дополнительной регулировки. Благодаря быстрозажимной системе угловой упор мгновенно устанавливается на шину-направляющую.



Комплект поставки	Цена €*	№ для заказа
FS-WA/90°	137,00	205229



Точные резы под углом 90°

Угловой упор крепится к заготовке с помощью винтовых струбцин.

* Рекомендованная цена изготовителя для розничной торговли в ЕС. Цены указаны в Евро без НДС. Цены уточняйте у торговых партнёров, так как они могут отличаться от рекомендаций изготовителя.

Задаёт направление на точные результаты работы.

Шины-направляющие.

Совершенная разработка Festool – шина-направляющая для получения прецизионных резов и пазов. С антифрикционной лентой для лёгкого перемещения инструмента, с пазом для винтовых и рычажных струбцин, с противоскольным вкладышем для чистого пиления.

НОВИНКА



Шины-направляющие с липучками FS/2-KP

Благодаря липучкам с шиной-направляющей легко работать даже в самых трудных положениях. К тому же её легко переносить вместе с системой. Шина-направляющая FS/2-KP предлагается длиной 1400 и 1900 мм.

Шины-направляющие FS/2

Шины-направляющие предлагаются в исполнении различной длины (8 вариантов): от 800 до 5000 мм.

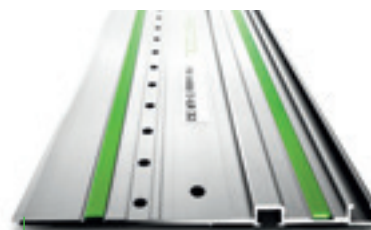

Шины-направляющие с рядом отверстий FS/2 LR 32

Система 32 мм предназначена для быстрого и точного фрезерования отверстий в мебельном производстве.

Шины-направляющие с липучками

Комплект поставки	Цена €*	№ для заказа
FS 1400/2-KP липучка FS-KP/30	115,60	577043
FS 1900/2-KP липучка FS-KP/30	180,90	577044
FS-KP/30	20,10	577042

Шины-направляющие с рядом отверстий

Комплект поставки	Цена €*	№ для заказа
FS 1400/2-LR 32	116,20	496939
FS 2424/2-LR 32	283,10	491622

Шины-направляющие

Комплект поставки	Цена €*	№ для заказа
FS 800/2	63,40	491499
FS 1080/2	80,10	491504
FS 1400/2	94,70	491498
FS 1900/2	162,50	491503
FS 2400/2	233,20	491502
FS 2700/2	271,40	491937
FS 3000/2	291,40	491501
FS 5000/2	479,80	491500



Идеально подобраны друг к другу
Погружные и дисковые пилы идеально подходят к шине-направляющей и выполняют чистые ровные резы без сколов.



Незаменимы при изготовлении мебели
Вертикальный фрезер и шина-направляющая с рядами отверстий упрощают работу по оборудованию стеллажных систем или установке фурнитуры.



Направляет в любом положении
Шина-направляющая FS/2 KP облегчает выполнение прямых и точных резов как в горизонтальной плоскости, например на полу, так и в вертикальной — на стене. Специальные липучки препятствуют уходу шины в сторону, надёжно удерживая её на месте.



Наденьте на ручку системнера, зафиксируйте, готово!
Шину-направляющую FS/2 KP можно переносить вместе с системнером. Для этого в центре шины имеется специальный вырез, через который её можно просто насадить на ручку системнера.

Новая оснастка для шин-направляющих



Точная настройка углового упора
Точные резы под углом от -60 до $+60$ градусов — это совсем несложно: благодаря быстрой настройке нужного угла для выполнения точного реза. Предустановленные фиксированные положения наиболее часто применяемых настроек дополнительно облегчают работу.

Комплект поставки	Цена €*	№ для заказа
FS-WA неподвижный палец	150,80	577040



Соединяет шины-направляющие без малейшего зазора
Самовыравнивающийся соединитель предназначен для простого и быстрого соединения двух шин-направляющих. Для длинных, прямых резов и неизменно превосходных результатов работы.

Комплект поставки	Цена €*	№ для заказа
FSV/2 комбинированный ключ-шестигранник SW 5/SW 3	46,30	577039

* Рекомендованная цена изготовителя для розничной торговли в ЕС. Цены указаны в Евро без НДС. Цены уточняйте у торговых партнёров, так как они могут отличаться от рекомендаций изготовителя.

17 Организация рабочего места

Оснастка для шин-направляющих		Цена €*	№ для заказа
Быстрозажимная струбцина Все модели: планка прижима, неподвижные губки			
	FS-RAPID/R для крепления и установки шин-направляющих FS, FS/2 и GRP/2	46,80	489790
	FS-RAPID/L для использования SSU 200, IS 330 с шиной-направляющей, для зажима и позиционирования с шинами-направляющими Festool	46,80	768116
Рычажная струбцина			
	MFT-HZ 80 для мобильного верстака MW 1000 и стола MFT/3, Фиксация разных материалов толщиной до 80 мм, размеры (Д x Ш x В) 130 x 40 x 155 мм, макс. высота заготовки 80 мм	39,70	577132
	FS-HZ 160 для FS/2, MFT, цельностальное исполнение, ширина зажима 160 мм	53,90	491594
Винтовая струбцина Все модели: для FS/2, MFT, цельностальное исполнение, в упаковке 2 шт.			
	FSZ 120 ширина зажима 120 мм	39,20	489570
	FSZ 300 ширина зажима 300 мм	48,30	489571
	Соединитель FSV/2 для FS/2, с функцией самовыравнивания, для прямого соединения двух шин-направляющих для длинных заготовок, комбинированный ключ-шестигранник SW 5/SW 3	46,30	577039
	Ограничитель отдачи FS-RSP для TS 55, TS 55 R, TS 55 F, TSC 55, TSC 55 K, TS 75, НКС 55, НК 55, ATF 55, AP 55, AT 65, AP 65, AP 85, может также использоваться в качестве ограничителя, служит в качестве заднего и переднего упора на шине-направляющей FS/2	16,80	491582
	Законцовщик FS/2-AW для FS/2, предотвращает зацепление всасывающего шланга и кабеля на конце шины-направляющей	20,60	204787
	Угловой упор FS-WA/90° для FS/2, для точных, воспроизводимых резов под углом 90° в плитных и листовых материалах без дополнительной регулировки, самовыравнивающийся за счёт алюминиевого упора, изготовленного на фрезерном станке из цельной заготовки, легко и быстро соединяется с шиной-направляющей с помощью быстрозажимного рычага	137,00	205229
	Комбинированная малка-угломер FS-KS для FS/2, для реза под углом от 0° до 180° с шиной-направляющей	95,10	491588
	Угловой упор FS-WA для FS/2, дополняется удлинителем FS-WA-VL, неподвижный палец, диапазон угла -60 – +60°	150,80	577040
	Удлинитель FS-WA-VL для углового упора FS-WA, предназначен для увеличения углового упора, точно воспроизводимые резы по размеру с помощью удлинителя со шкалой и ограничителем, надёжно стыкуется с угловым упором с помощью соединителей, упорная пластина, соединители, ширина заготовки 447 – 1.150 мм	49,30	577041

Оснастка для шин-направляющих	Цена €*	№ для заказа
Вкладыш противоскользящий Все модели: сменный противоскользящий вкладыш для шин-направляющих FS, FS/2 и FSK, прозрачный		
 <p>FS-SP 1400/T длина 1.400 мм</p>	11,60	495207
 <p>FS-SP 5000/T длина 5.000 мм</p>	27,90	495209
 <p>Накладка скольжения FS-GB 10M рулон длиной 10 м, запасная антифрикционная лента для шины-направляющей FS/2 и FSK</p>	35,30	491741
 <p>Лента противоскольжения FS-HU 10M рулон длиной 10 м, сменная антифрикционная лента для шин-направляющих FS и FS/2</p>	19,80	485724
 <p>Липучка FS-KP/30 для FS/2-KP, надёжное крепление FS/2-KP к разным поверхностям, в упаковке 30 шт.</p>	20,10	577042
 <p>Параллельный упор FS-PA для FS/2, для распиловки по ширине, повторяемость размера с помощью шкалы и ограничителя, не требующий инструментов монтаж на шине-направляющей, линейка упора с дополнительным зажимом, упорная пластина, в упаковке 2 шт., макс. ширина заготовки 650 мм</p>	219,70	495717
 <p>Удлинитель FS-PA-VL для FS/2, допускается к использованию только вместе с FS-PA, упорная планка, кабель, шкала, в упаковке 2 шт., макс. ширина заготовки 195 мм, макс. толщина заготовки 70 мм</p>	130,70	495718
 <p>Сумка-чехол FS-BAG переносная сумка с ремнем, до длины FS 1400/2</p>	70,30	466357
 <p>двойной вакуумный держатель Gecko DOSH на с. 326</p>		
 <p>Адаптер DOSH-FSAD адаптер для соединения шины-направляющей FS/2 с двойным вакуумным держателем GECKO</p>	21,50	492616
 <p>Комплект оснастки SYS3 M 137 FS/2-Set для FS/2, Угловой упор FS-WA, 2 соединителя FSV/2, Законцовщик FS/2-AW, винтовая трубочина FSZ 120 (2 шт.), Упор обратный FS-RSP, комбинированный ключ-шестигранник SW 5/SW 3, системнер SYS3 M 137</p>	216,10	577157
 <p>Продольный упор LA-LR 32 FS для позиц. 1-го отверстия шины-направл. на 9,5, 16, 32 мм от кромки заготовки, в упаковке 2 шт.</p>	41,00	496938
 <p>Оснастка для системы сверления рядов отверстий FS/2 на с. 215</p>		
 <p>Направляющий упор для вертикального фрезера на с. 211</p>		
 <p>Направляющий упор FS-PS/PSB 300 для PS 200, PS 300, PSB 300, PS 2, для применения лобзиков с системой шин-направляющих FS и FS/2</p>	15,30	490031
 <p>плита-адаптер ADT-PS 420 для PS(C) 400/420, PSB(C) 400/420, для использования PS на шине-направляющей, для установки в компактную модульную систему CMS, с циркулем KS-PS 400</p>	15,50	497303

Двойной вакуумный держатель GECKO

Работает за счёт разрежения и не оставляет следов. Двойной вакуумный держатель GECKO — для простого и надёжного перемещения даже неудобных для захвата заготовок или для фиксации шины-направляющей на гладких поверхностях.



Комплект поставки	Цена €*	№ для заказа
GECKO DOSH	66,60	492617
GECKO DOSH-Set адаптер DOSH-FSAD, двойной вакуумный держатель Gecko DOSH	87,80	493507



Системный подход

Через адаптер шины-направляющей держатель GECKO можно установить непосредственно на шинах-направляющих.

Вакуумный держатель CT Wings

Практичное монтажное приспособление для зажима и фиксации заготовок на горизонтальных и вертикальных поверхностях. Достаточно присоединить всасывающий шланг диам. 27 мм или 27/32 мм с муфтой, включить пылеудаляющий аппарат, и вот уже заготовка надёжно удерживается посредством вакуума.



Технические данные	CT-W
Макс. высота при зажиме (мм)	50
Макс. нагрузка (кг)	3
Размеры (Д x Ш x В) (мм)	130 x 80 x 50
Масса (кг)	0,35

Комплект поставки	Цена €*	№ для заказа
CT-W	39,10	500312



Третья рука

Во многих случаях, когда нужно на время освободить одну руку, например, для разметки, маркировки, зажима, перехвата, это приспособление эффективно заменяет помощника.

Превращает аккумулятор в портативное зарядное устройство.

Зарядный адаптер Phone Charger.

Забудьте о полном разряде телефонных аккумуляторов: адаптер Phone Charger PNC 18 превращает любой аккумулятор Festool 18 В в портативное зарядное устройство (за исключением аккумулятора Ergo на 3,1 А/ч). Больше не нужно искать свободную розетку и сомневаться, хватит ли зарядки телефона до конца рабочего дня: теперь он всегда будет готов к работе. И несмотря на свой компактный размер адаптер снабжает электропитанием до трёх смартфонов — через зарядный кабель или беспроводным способом.

Phone Charger PNC 18

«Умный» адаптер превращает аккумуляторы Festool 18 В в портативное зарядное устройство.



НОВИНКА



Технические данные

Технические данные	PNC 18
Разъём, совместимый с USB Type-A	5 V / 2,4 A / 12 W
Разъём, совместимый с USB Type-C	5 V / 2,4 A / 12 W
Беспроводное зарядное устройство (Qi-BPP/PPDE)	5 W / 9 W

Комплект поставки

Комплект поставки	Цена €*	№ для заказа
PNC 18	46,00	577155

Аккумуляторы
на с.

28

* Рекомендованная цена изготовителя для розничной торговли в ЕС. Цены указаны в Евро без НДС. Цены уточняйте у торговых партнёров, так как они могут отличаться от рекомендаций изготовителя. Значения уровня шума и вибрационной нагрузки см. в руководствах по эксплуатации на www.festool.com/vibration

Для повышения эффективности рабочих процессов.

Передвижной центр.

Лучший способ организовать рабочее место — это разместить в одном центре все машинки, оснастку и даже пылеудаляющие аппараты, чтобы они всегда были под рукой, в любой момент готовые к работе. А когда нужно «передислоцироваться» в пределах мастерской, можно просто перевезти центр со всем содержимым на новое место.

Универсальный центр UCR 1000

Набор из многофункционального табурета MFH 1000 и рабочего центра WCR 1000.





Рабочий центр WCR 1000









Рабочий центр можно объединять не только с многофункциональным табуретом, но и со всеми пылеудаляющими аппаратами Festool с замком T-LOC. В центре много крючков для подвешивания оснастки и машинок и места для системеров.

Многофункциональный табурет MFH 1000

Многофункциональный табурет — это не только прочное и удобное место для сидения, но и основание для рабочего центра WCR 1000.

Технические данные	WCR 1000	MFH 1000	UCR 1000
Размеры (Д x Ш x В) (мм)	–	695 x 436 x 524	–
Ширина ролика (мм)	–	32	32
Ø колёс (мм)	–	100	100
Регулируемая высота (мм)	545 – 785	–	1.031 – 1.271
Размер квадратных отверстий (мм)	9,2 x 9,2	9,2 x 9,2	9,2 x 9,2
Внутреннее расстояние между квадр.отверстиями (мм)	38	38,1	38,1
Масса (кг)	10,2	27	37

Комплект поставки	Цена €*	№ для заказа
UCR 1000  UCR 1000 универсальный центр, многофункциональный подкатной табурет MFH 1000 (без подушки)	736,60	498966
WCR 1000  WCR 1000 полка, полка-база, лоток для хранения, крюк для инструмента двойной, стандартных крюков (длина 125 мм) 6 шт., перфорированные металлические пластины 2 шт., крепление для системнера	422,90	497471
MFH 1000  MFH 1000 подушка на табурет MFH 1000 SK, монтажный комплект	349,90	498967



Оснастка	Цена €*	№ для заказа
 Установочные элементы, комплект WCR 1000 PF 2x для WCR 1000, UCR 1000, установочные элементы, 2 шт. вкл. шурупы	13,20	497476
 Крюк для торгового стенда LWH HSK-A для WCR 1000, MFH 1000, UCR 1000, для подвешивания шлифов HSK-A 80x130, HSK-A 80x200 и HSK-A 115x226, не подходит для шлифка HSK-A 80x400, защитное покрытие предотвращает повреждение, размеры длина x ширина 38,1 x 38,1 мм	35,10	498968
 Крюк для инструмента WCR 1000 WH для WCR 1000, UCR 1000, для навешивания 2 инструментов, в качестве держателя шланга	60,60	497474
 Крючок WCR 1000 SHQ для WCR 1000, UCR 1000, стандартный крюк для крепления на торговом стенде, в упаковке 6 шт.	22,60	497475
 Держатель для окрасочного пистолета WCR 1000 LPH для рабочего центра WCR 1000, держатель для одного пистолета-краскораспылителя, для крепления в профилированном пазу рабочего центра WCR 1000, 2 гайки, 2 квадратных гайки, размеры (Д x Ш x В) 148 x 76 x 60 мм, масса 0,5 кг	28,00	498361
 Полка-база WCR 1000 AB для WCR 1000, UCR 1000, большое основание для мелких деталей, коробок со шлифовальными материалами, шурупами и т. д.	46,30	497477
 Держатель шланга TC-SH для TC 2000, TC 3000, TC 3000/2, для дооснащения TC 3000	61,80	487304
 Блок подготовки воздуха VE-TC 3000 для TC 2000, TC 3000, для подачи сжатого воздуха к пылеудаляющим аппаратам CT 22/33 и SR 151, SR 200 в исполнении LE	470,70	454808

* Рекомендованная цена изготовителя для розничной торговли в ЕС. Цены указаны в Евро без НДС. Цены уточняйте у торговых партнёров, так как они могут отличаться от рекомендаций изготовителя.

plug it.

Один сетевой кабель для всех инструментов.

Разъемы типа plug it – это не только практичность, удобство и оперативность, но и необыкновенная экономичность. В случае обрыва кабеля – самой распространенной причины отказа электроинструмента – Вы сократите время простоя, так как кабель Festool не связан с внутренним устройством машинки: просто вставьте другой кабель – и продолжайте работать. Без существенного ремонта, и иногда даже без простоя. Само собой, Вы можете дооснастить инструменты, не имеющие разъема «plug it», этой удобной опцией.

Оснастка plug it	Цена €*	№ для заказа	
Кабель plug it			
H05 RN-F-4 кабель с резиновой изоляцией, длина 4 м	22,30 5,58 / 1 м	203914	
H05 RN-F4/3 кабель с резиновой изоляцией, в упаковке 3 шт., длина 4 м	43,30 3,61 / 1 м	203935	
	H05 RN-F-5,5 кабель с резиновой изоляцией, длина 5,5 м	24,40 4,44 / 1 м	203899
H05 RN-F-7,5 кабель с резиновой изоляцией, длина 7,5 м	27,20 3,63 / 1 м	203920	
H05 RN-F-10 кабель с резиновой изоляцией, длина 10 м	35,00 3,50 / 1 м	203937	
	H05 RN-F-4 PLANEX для шлифмашинок для стен и потолков PLANEX LHS 2 225(I), PLANEX 225 EQ, PLANEX LHS-E 225 easy, кабель с резиновой изоляцией, за счёт удлиненного защитного колпачка кабеля хорошо подходит для использования с PLANEX LHS 225, напр., для шлифования поверхностей при сухой отделке, длина 4 м	23,10 5,78 / 1 м	203929
	H05 BQ-F-4 зеленый кабель с резиновой изоляцией, длина 4 м	31,30 7,83 / 1 м	203921
H05 BQ-F-7,5 зеленый кабель с резиновой изоляцией, длина 7,5 м	41,00 5,47 / 1 м	203922	

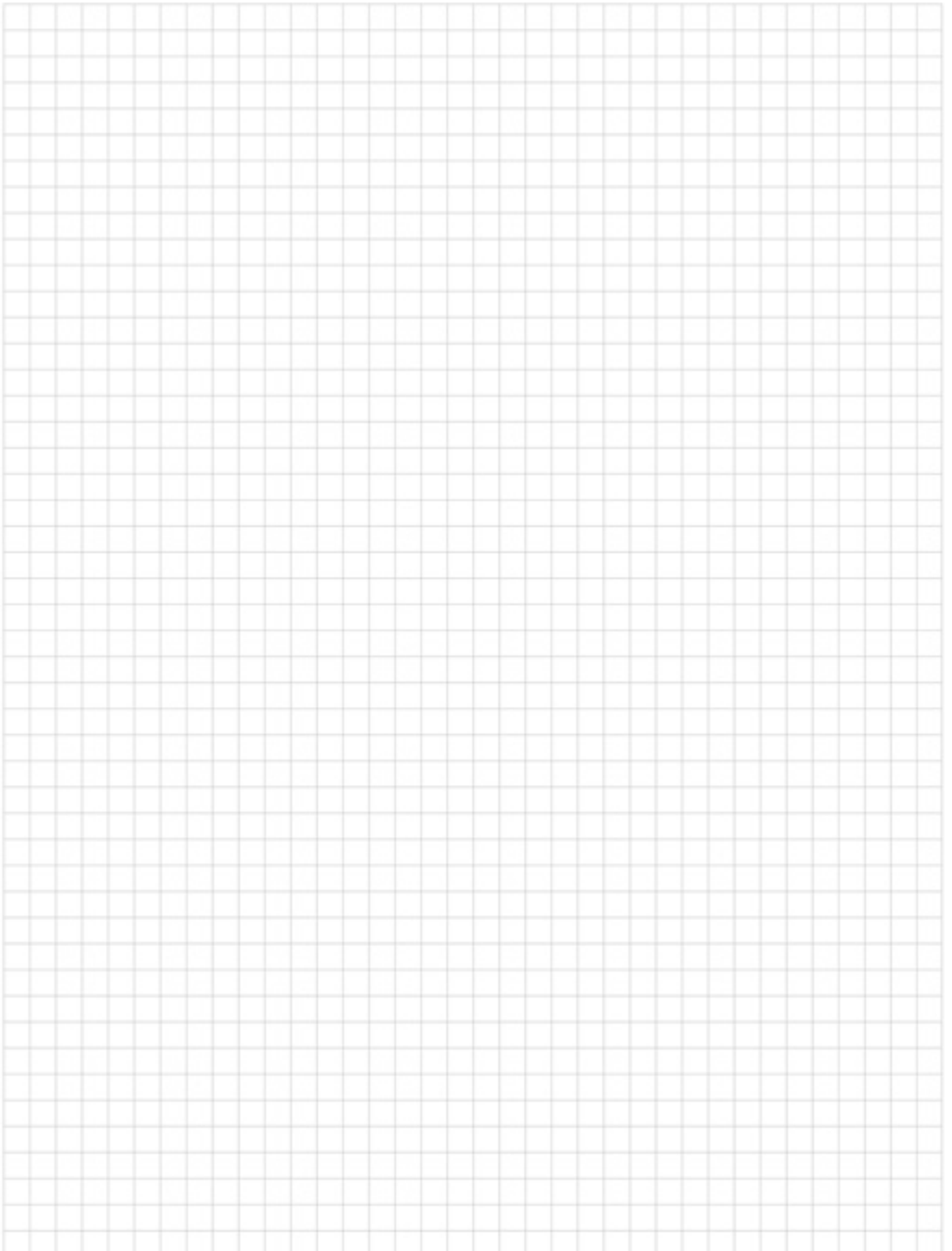

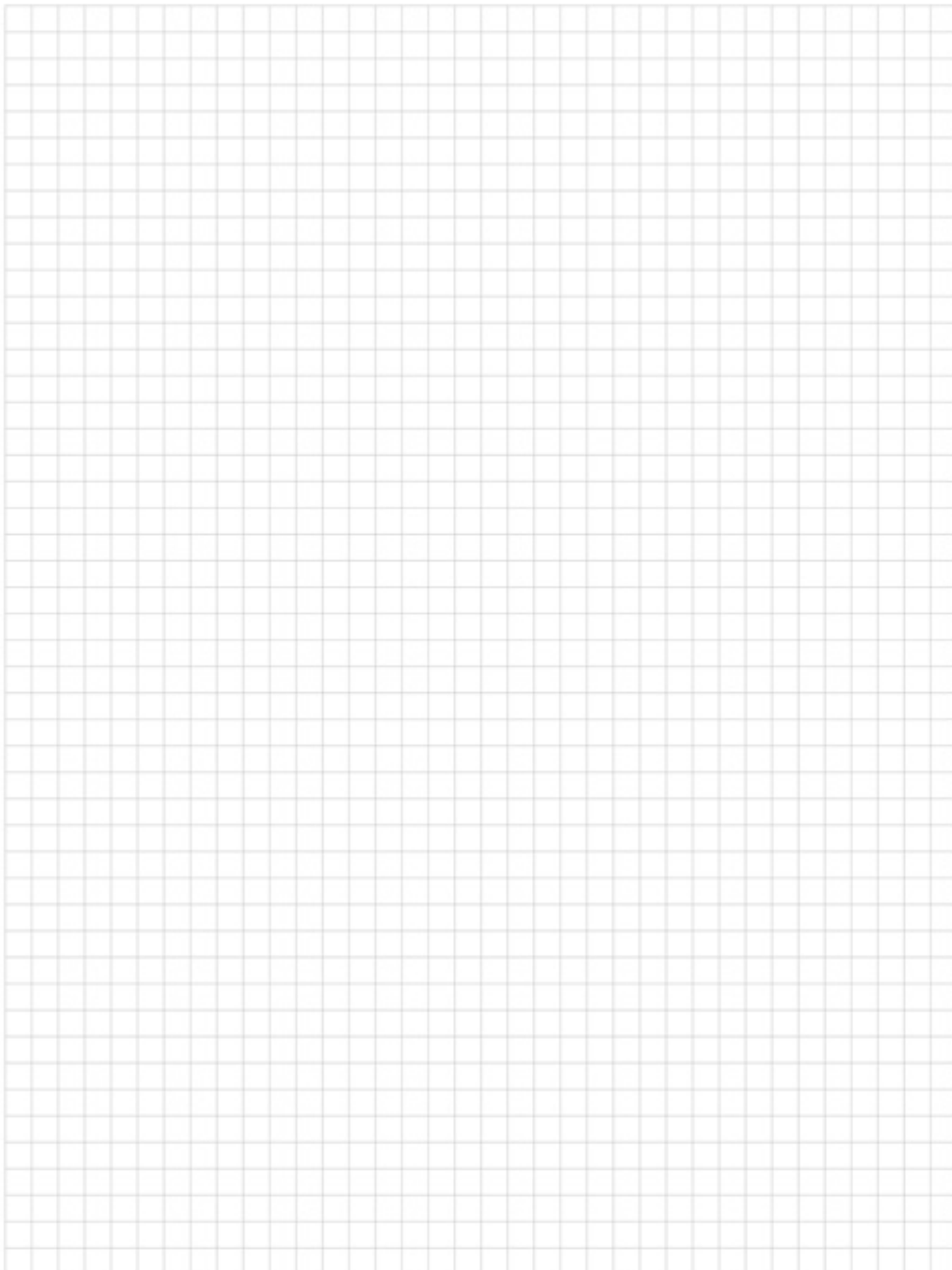

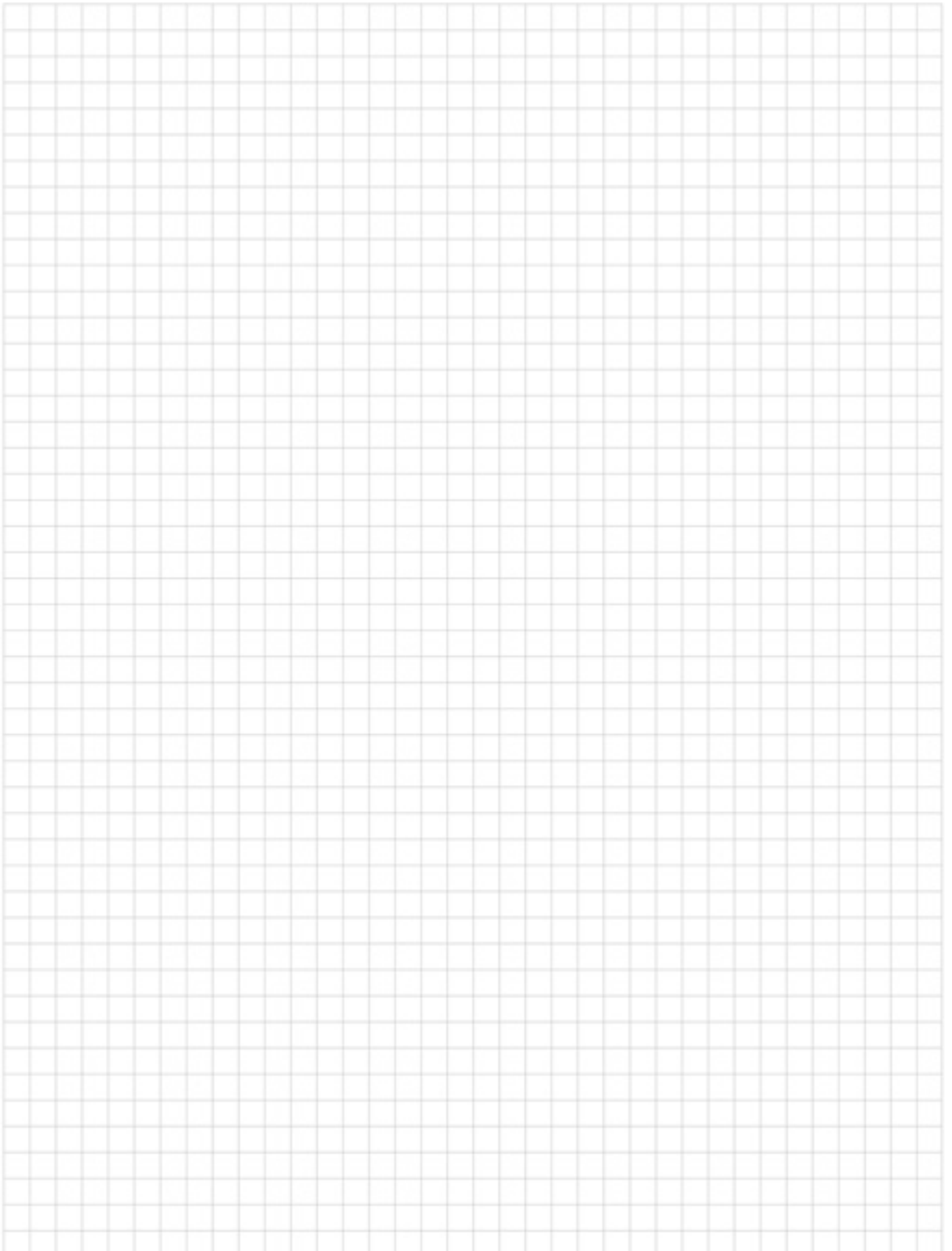

Всё что нужно для работы и отдыха — подберите прямо сейчас в нашем Fanshop!



Сумка для ланча

Сумка-термос подходит к системнеру SYS3 M 187. Хранение в системнере³, который штабелируется с другими системнерами и надёжно защищает сумку. Из износостойкого и водоотталкивающего полиэстера 480D с полиуретановым покрытием, высокая прочность на разрыв.

	№ для заказа
Размеры: 34 x 25 x 13 см Объём: 11 л	576978



Ланч-бокс

2 высококачественных контейнера размера «S» с удобной защёлкой помещаются в ланч-боксе «L». Контейнеры TM koziol ORGANIC Collection изготовлены из натуральной целлюлозы, пригодны для пищевых продуктов, без запаха, моются в посудомоечной машине, имеют очень большой срок службы. Сделано в Германии.

	№ для заказа
Размеры «S» (Д x Ш x В): 151 x 108 x 60 мм	576980
Размеры «L» (Д x Ш x В): 232 x 166 x 62 мм	576981



Бутылка для воды 720 DGREE

Фляга 720°DGREE. Надёжное вытекание даже газированных напитков, инновационное отверстие для питья anti-gluck.

	№ для заказа
Бутылка для воды 720 DGREE 1,0 л Размеры: диаметр 7,8 см, высота 28,5 см, масса 225 г	576982
Бутылка для воды 720 DGREE 1,5 л Размеры: диаметр 9,8 см, высота 28,7 см, масса 265 г	576983



Столовый прибор

Красивый дорожный столовый прибор для стройплощадки или пикника; привычный размер, прочный, компактно складывается, пригоден для пищевых продуктов, без запаха, моется в посудомоечной машине, имеет очень большой срок службы. Предметы koziol ORGANIC Collection изготовлены из натуральной целлюлозы. Сделано в Германии.

	№ для заказа
Дорожный столовый прибор	576979



Систейнер XXS

Из прочного пластика АБС, стыкуемый, с замком T-LOC. Для бит, визитных карточек и любых мелких деталей. Сделано в Германии.

	№ для заказа
Систейнер XXS серый Размеры: 30 x 105 x 65 мм	205398
Систейнер XXS синий Размеры: 30 x 105 x 65 мм	205399



Бахилы

Бахилы для чистой работы, например, при сборке кухонной мебели. Многоразовое использование, ручная стирка, в практичном мешке со шнурком для затяжки. С нескользящей подошвой.

	№ для заказа
Универсальный размер: one size fits all	577003



TPC Keytool

Компактный инструмент в виде Festool TPC, из высококачественной, матированной стали. Неотъемлемый компонент на любой связке ключей, при минимальном размере выполняет целых 8 функций.

	№ для заказа
TPC Keytool	577221



Пояс для инструментов

Прочный пояс для инструментов, чтобы они всегда были под рукой. Пояс и плечевой ремень регулируются для повышения удобства, сумка для инструментов с множеством отделений, удобный держатель импульсного гайковёрта и аккумуляторного шуруповёрта.

	№ для заказа
Пояс для инструментов с плечевым ремнём	577154



Толстовка с капюшоном

Худи со шнурками зелёного цвета, с начёсом внутри и карманом-кенгуру спереди, трикотажный пояс на талии и рукавах. Цвет: тёмно-синий с логотипом на левой стороне груди и на спине.

	№ для заказа
Материал: 60% хлопок, 40% полиэстер Производство по стандарту OEKO-TEX®	
Толстовка с капюшоном XS	202849
Толстовка с капюшоном S	201300
Толстовка с капюшоном M	201301
Толстовка с капюшоном L	201302
Толстовка с капюшоном XL	201303
Толстовка с капюшоном XXL	201304

Онлайн

Больше продукции Fanshop Вы найдёте на нашем веб-сайте



Куртка из материала софтшелл

Современная спортивная куртка для активного отдыха на природе или активных будней. Мужская куртка из дышащего водоотталкивающего материала с регулируемым съёмным капюшоном. Покрой рукава не сковывает в движениях.

	№ для заказа
Материал: 100% полиэстер – 300 г/м ² Водонепроницаемость: 5000 мм Паропроницаемость: 3000 г/м ² /24 ч	
Куртка из материала софтшелл S	204056
Куртка из материала софтшелл M	204057
Куртка из материала софтшелл L	204058
Куртка из материала софтшелл XL	204059
Куртка из материала софтшелл XXL	204060
Куртка из материала софтшелл XXXL	204061

Представительства Festool по всему миру.

Прошло более 90 лет, а мы по-прежнему увлечены созданием высококачественных электроинструментов. Эту увлечённость мы разделяем с нашими покупателями и фанатами марки во всём мире.

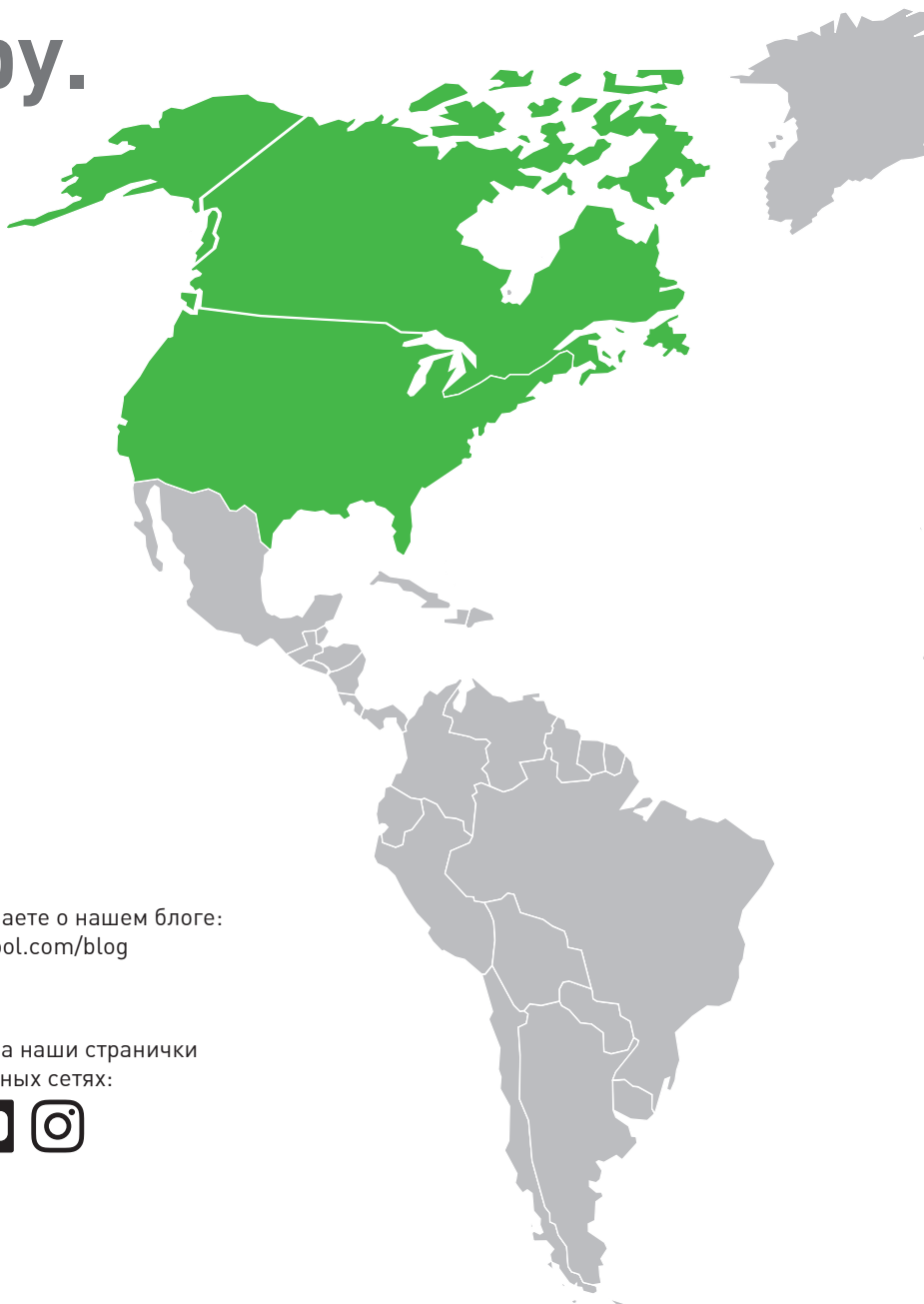

Онлайн, через мобильные приложения или в магазине.
Мы будем рады Вас видеть.

Обратитесь к ближайшему дилеру:
www.festool.com

Вы уже знаете о нашем блоге:
www.festool.com/blog

Скачайте наши приложения на App Store:



Зайдите на наши странички в социальных сетях:



Код изделия

Тип изделия	Класс мощности	Вариант комплектации	В кейсере	Дополнительный комплект поставки
RO	150	FEQ	Plus	/ Set
	Диам. тарелки, объём резервуара-пылесборника и т. д.	F Смена рабочего инструмента E Электроника B Система быстрого торможения CE CENTROTEC Q plug it SG Отсек для хранения шланга LE Пневматика I Bluetooth®-совместимый	с кейсером	Разнообразная оснастка входит в комплект поставки

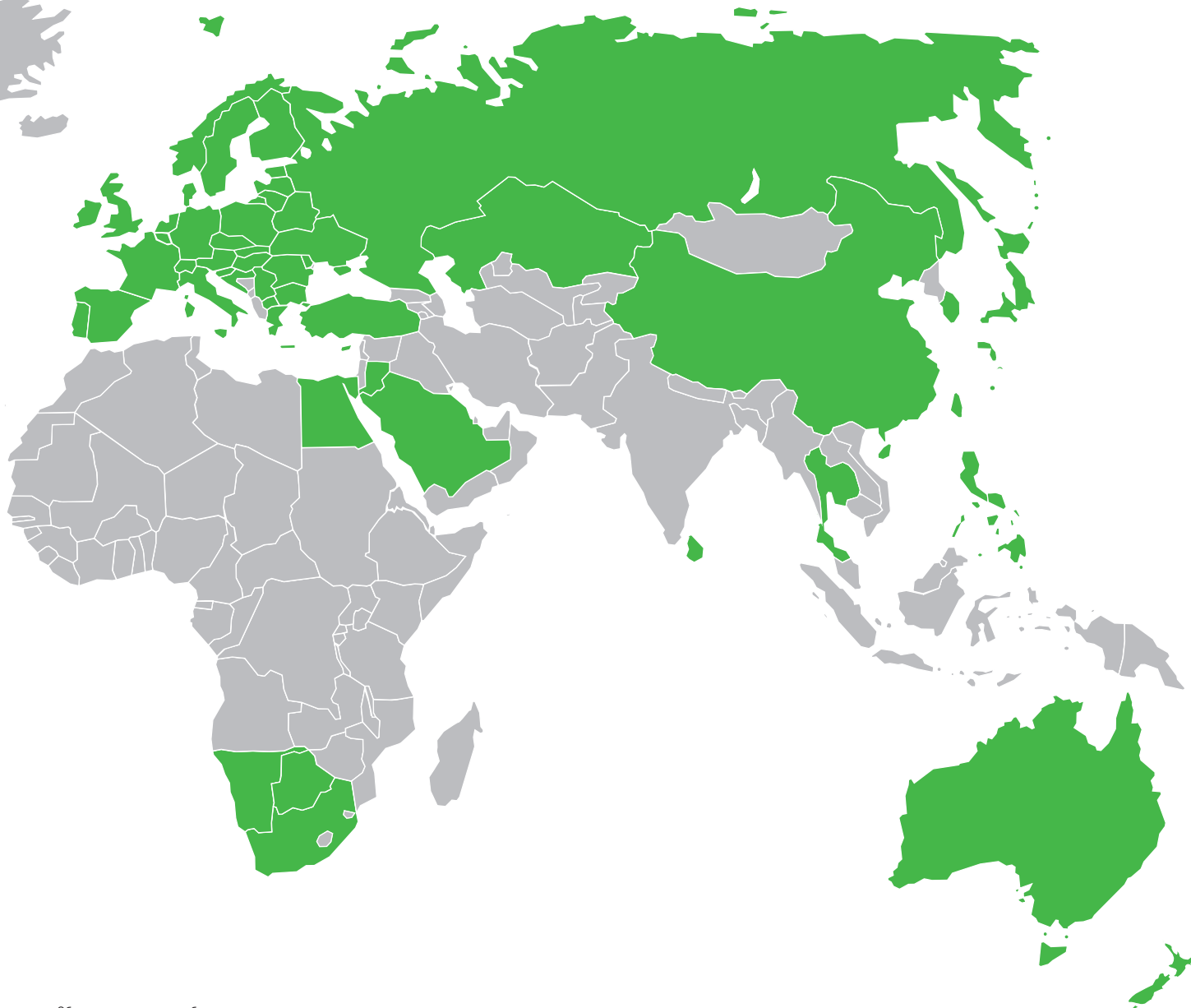

Общие указания по работе с каталогом:

01 Помните, что при работе с пневмо- и электроинструментами Festool, включая оснастку и расходные материалы, необходимо использовать защитные приспособления, а при обработке опасных для здоровья материалов — надевать средства индивидуальной защиты. Информацию по этому вопросу Вы можете получить, ознакомившись с инструкциями по технике безопасности или обратившись в нашу сервисную службу.

02 Приведённые в каталоге данные по обработке, такие как количественные данные, экономия времени, производительность и т. п., являются средними значениями. Эти данные существенно зависят от обрабатываемых материалов и могут отличаться от указанных. Изготовитель не гарантирует, что эти значения будут достигнуты в каждом отдельном случае. С вопросами обращайтесь в представительство компании Festool.

03 Указанная в каталоге масса машинок — это, как правило, масса готовой к эксплуатации машинки с серийно поставляемой насадкой, но без кабеля, оснастки и расходных материалов. Необходимо учитывать, что фактическая масса может отличаться от указанной в каталоге в зависимости от вида насадки, аккумулятора, оснастки и прочих дополнительно используемых деталей.

04 Права на правовую охрану всех товарных знаков, патентов и прочих результатов умственного труда в экономике принадлежат их обладателям, даже если на это нет явных указаний в связи с каким-либо из названных прав. Воспроизведение в тексте данного каталога общеупотребительных названий, наименований торговых фирм и товаров и пр., даже без особого обозначения, не является основанием для предположений, что такие наименования, охраняемые правами на товарные знаки, можно рассматривать как свободные и использовать произвольным образом любым лицом.

05 Оставляем за собой право на внесение изменений, в частности, в технические данные или спецификации, без предварительного уведомления. Отдельные характеристики могут изменяться в зависимости от экспортного исполнения.

06 Все иллюстрации имеют общий характер, и иногда на них могут быть представлены компоненты или детали, которые не входят в серийную комплектацию соответствующих инструментов. С вопросами обращайтесь в представительство компании Festool.

07 Безопасность: все представленные в данном каталоге электро- и пневмоинструменты соответствуют стандартам безопасности IEC или EN (например, IEC/EN 61 029, IEC/EN 60 745, IEC/EN 62 841, IEC/EN 60 335, EN ISO 11 148, IEC/CISPR/EN 55 014, IEC/EN 61 000).

08 Соответствие стандартам ЕС: все представленные в данном каталоге электро- и пневмоинструменты отвечают действующим европейским стандартам безопасности (например, Директиве по электрическим машинам 2006/42/ЕС, Директиве по низковольтному оборудованию 2014/35/ЕС, Директиве по электромагнитной совместимости 2014/30/ЕС, Директиве об ограничении применения опасных веществ в электрооборудовании и электронном оборудовании 2011/65/ЕС, Директиве на радиооборудование 2014/53/ЕС, Директива для оборудования, используемого во взрывоопасных средах 2014/34/ЕС).

09 Сертификация по ISO: все указанные в данном каталоге электро- и пневмоинструменты изготавливаются на наших производственных площадках, сертифицированных по DIN EN ISO 9001.

10 Логотипы «Bluetooth®» являются зарегистрированными товарными знаками Bluetooth SIG, Inc., и любое использование этих знаков компанией TTS Tooltechnic Systems AG & Co. KG и, следовательно, компанией Festool возможно только при наличии лицензии.

FESTOOL

Каталог 2022

По состоянию на 01/2022, заменяет все предыдущие каталоги.

UAB «Festool LT»

Ašigalio g. 6

LT-49142 Kaunas

Lietuva (Литва)

Тел.: +370 37 30 84 14

Эл.почта: customerservice@festool.lt

www.festool.lt

Изменения и ошибки не исключены.
Все изображения носят общий характер.
Рекомендованная цена изготовителя для розничной торговли в ЕС.
Цены действительны с 01.01.2022.
Цены дилера могут отличаться.



№ для заказа 069 943 LT/rus
4014549403440



Festool is dedicated to taking care of forests for future generations. The following materials are FSC™-certified: paper.